



deco
woerner



2023
FRÜHJAHR/SOMMER



Liebe Kundinnen, liebe Kunden,

mit unserem Frühjahr/Sommer-Katalog möchten wir Ihnen zeigen, welche Trends uns Anfang 2023 begegnen werden und wie Sie Ihre Produkte mit unserer Hilfe am besten präsentieren.

Für jede Anforderung finden Sie in unserem Katalog die visuell wirkungsvollsten Präsentationsvorschläge. Wir haben für Sie dieses Jahr viele Anwendungsbeispiele und Deko-Tipps in den Katalogen integriert, um Ihnen damit Anregungen für die Praxis zu geben. Lassen auch Sie sich inspirieren! Oft ist Ihre perfekte Lösung gar nicht so fern wie Sie denken. Ob Einzelstück oder Serienproduktion, uns ist kein Wunsch zu klein oder groß.

Wir freuen uns darauf, Ihre Ideen Wirklichkeit werden zu lassen.

Viel Spaß beim Blättern und herzliche Grüße aus Leingarten

Herwig Ahlemeyer
Geschäftsführer

Bestell-Hotline: +49 (0) 7131/4064-333
Fax: +49 (0) 7131/4064-760
Mo – Fr 8.00 – 17.00 Uhr

Haben Sie Fragen zu unseren Produkten?
Produktberatung: +49 (0) 7131/4064-335
Mo – Fr 8.00 – 17.00 Uhr



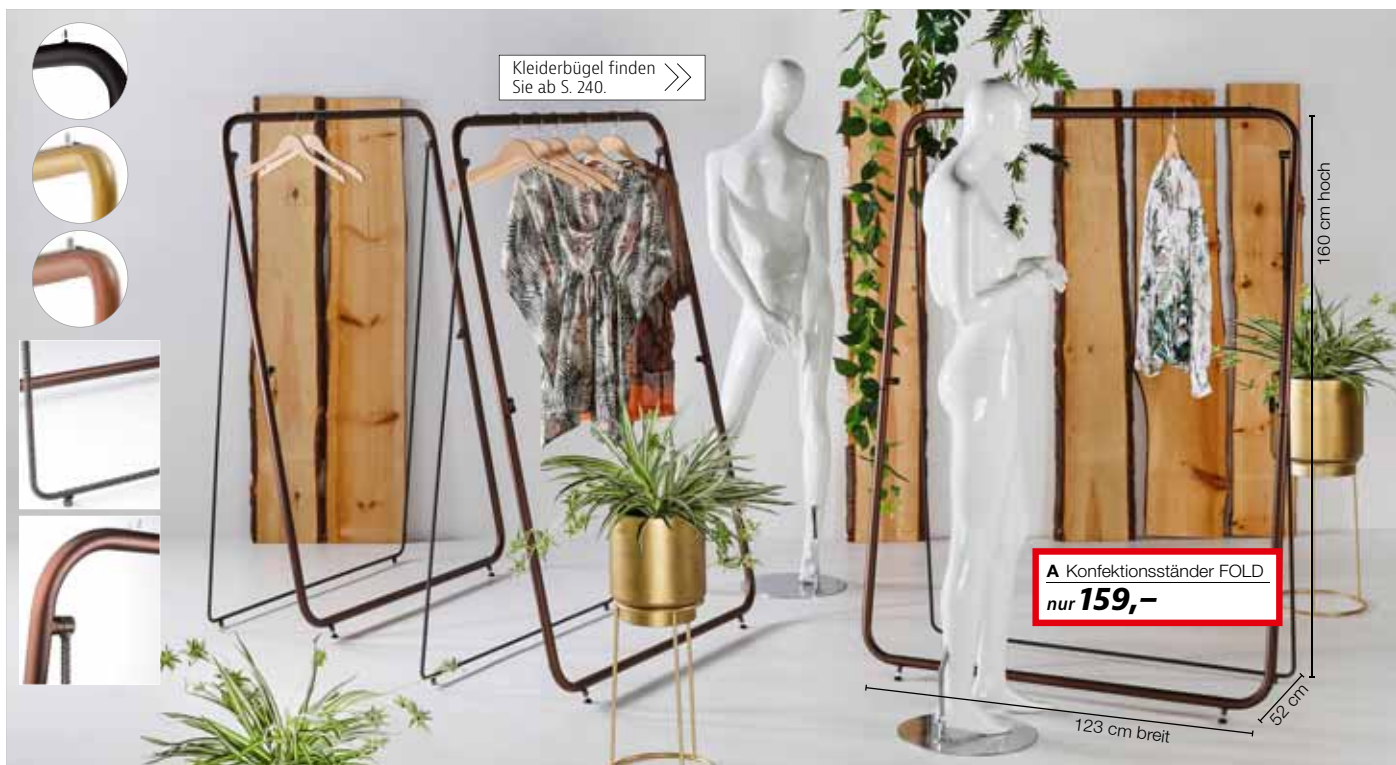

Kleiderbügel finden Sie ab S. 240. >>

A Konfektionsständer FOLD
nur **159,-**

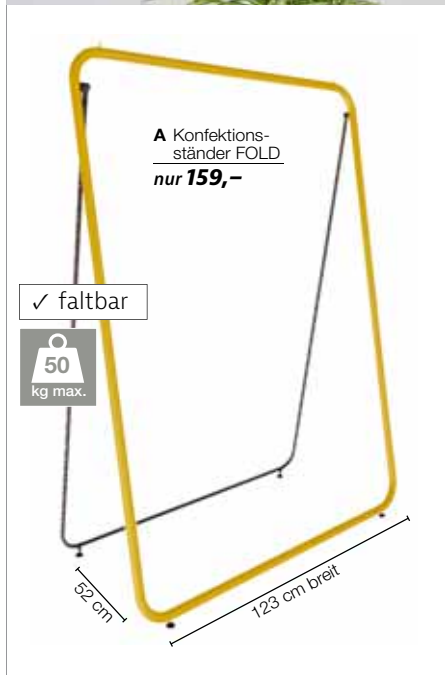

A Konfektionsständer FOLD
nur **159,-**

✓ faltbar

50 kg max.



B Konfektionsständer klappbar, gold,
140 - 220 cm höhenverstellbar, belastbar bis 150 kg, seitlich ausziehbare Zusatzstangen 40 cm lang, 10-stufig höhenverstellbar, Ovalrohr-Tragegestange, hochwertig galvanisierter Vierkant-Metallrahmen, große, diagonal gebremste 8 cm Gummi-Lenkrollen für den Außenbereich, platzsparend faltbar, Preis per Stück

nur **239,-**

150 kg max.

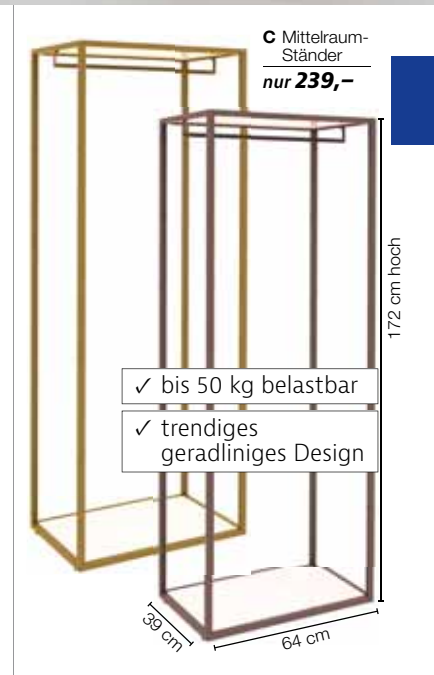

C Mittelraum-Ständer
nur **239,-**

✓ bis 50 kg belastbar

✓ trendiges geradliniges Design

A Konfektionsständer FOLD.

123 x 160 x 52 cm (B x H x T), max. Belastbarkeit bis 50 kg, faltbarer Kleiderständer in fester Höhe, auf der oberen Leiste befindet sich eine verchromte Platte zum Schutz vor Kratzern, sehr stabiler und robuster Textilständer aus 25 mm lackiertem Rundrohr und 12 mm Baustahl, Lieferzeit ca. 6 Wochen, Preis per Stück

511.304	anthrazit	159,-
511.307	gold	159,-
511.308	kupfer	159,-

B Konfektionsständer klappbar, gold,

140 - 220 cm höhenverstellbar, belastbar bis 150 kg, seitlich ausziehbare Zusatzstangen 40 cm lang, 10-stufig höhenverstellbar, Ovalrohr-Tragegestange, hochwertig galvanisierter Vierkant-Metallrahmen, große, diagonal gebremste 8 cm Gummi-Lenkrollen für den Außenbereich, platzsparend faltbar, Preis per Stück

511.312	140 x 50 cm (B x T)	239,-
---------	----------------------------	--------------

C Mittelraum-Ständer, 64 x 172 x 39 cm

(B x H x T), belastbar bis 50 kg, 8 kg, eine mittig verlaufende Vierkantstange dient als direkte Konfektionsstange, Vierkantröhr mit langlebiger Pulverbeschichtung, Preis per Stück

511.306	gold	239,-
511.311	kupfer	239,-
511.313	schwarz matt	239,-



ROLLSTÄNDER

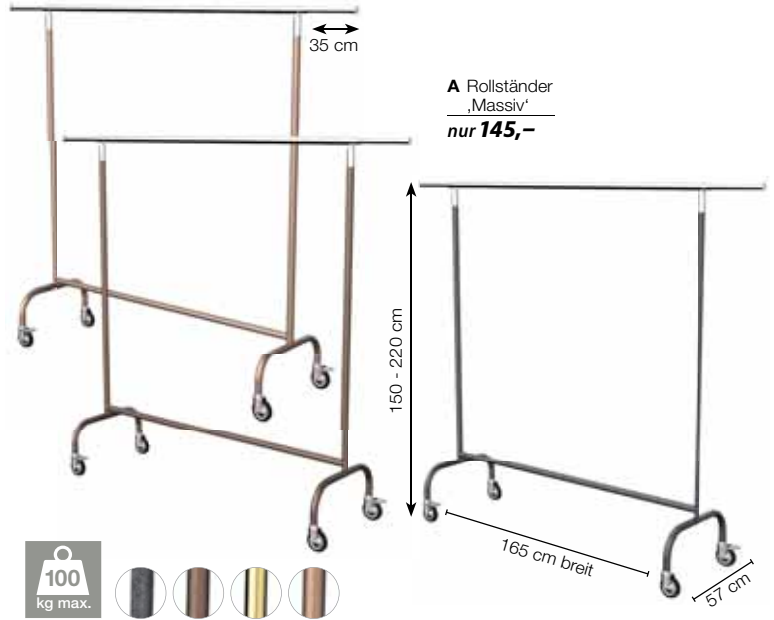

A Rollständer
„Massiv“
nur **145,-**



Kleiderbügel finden Sie auf S. 240-243. >>>

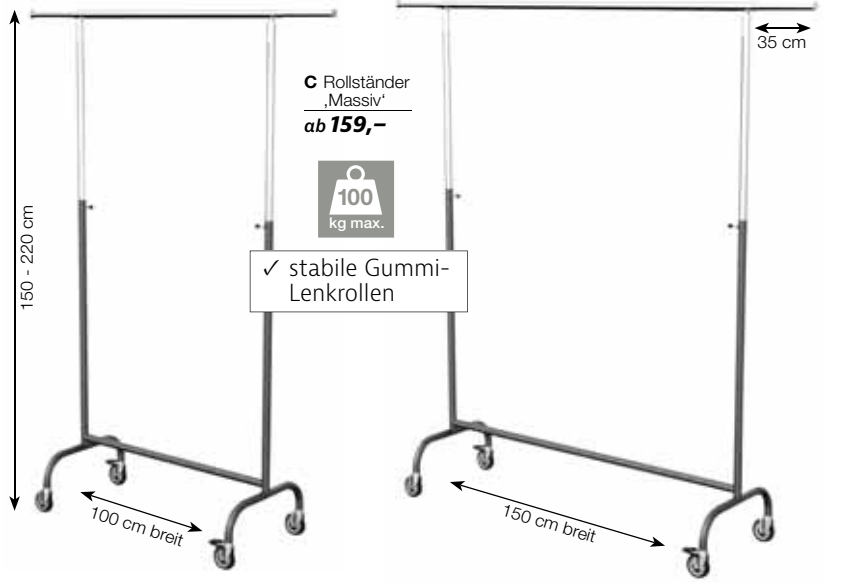

C Rollständer
„Massiv“
ab **159,-**



✓ stabile Gummi-Lenkrollen



B Konfektionsständer „Mini“
nur **159,95**

- ✓ bis 60 kg belastbar
- ✓ extra schmale Form
- ✓ höhenverstellbar

A Rollständer „Massiv“, höhenverstellbar 150 - 220 cm, 165 x 57 cm (B x T), belastbar bis 100 kg, 8,5 kg, seitlich ausziehbare Zusatzstangen 35 cm lang, Rundrohr-Tragegestange, langlebige Konstruktion aus verchromtem Metall, große, diagonal gebremste 8 cm Gummi-Lenkrollen für den Außenbereich, Lieferzeit ca. 6 Wochen, Preis per Stück

511.336	anthrazit	145,-
511.337	braun	145,-
511.338	kupfer	145,-
511.339	gold	145,-

B Konfektionsständer „Mini“, höhenverstellbar 116 - 190 cm, 60 x 48 cm (B x T), bis 60 kg belastbar, 4,4 kg, sehr schmaler Kleiderständer aus Vierkantrrohr mit langlebiger Pulverbeschichtung, 5stufig höhenverstellbar, beidseitig je 20 cm ausziehbare Tragestangen, diagonal gebremste 50 mm Ø Kunststoffrollen, Preis per Stück

511.340	anthrazit	159,95
---------	------------------	---------------

C Rollständer „Massiv“, höhenverstellbar 150 - 220 cm, max. Belastung bis 100 kg, 8,5 kg, anthrazit, seitlich ausziehbare Zusatzstangen 35 cm lang, Rundrohr-Tragegestange, langlebige Konstruktion aus verchromtem Metall, große, diagonal gebremste 8 cm Gummi-Lenkrollen für den Außenbereich, Preis per Stück

511.341	100 cm breit	159,-
511.342	150 cm breit	169,-

noch mehr Auswahl online
www.decowoerner.com



A Rollständer ‚Fix‘, 50 x 153 cm (T x H), fixe Höhe, max. Belastung bis 60 kg, anthrazit, robuster Textilständer mit fester Höhe, aus 35 mm lackiertem Rundrohr, kratzfeste Trage- stange, aus lackiertem Metall, 60 mm Ø Kunststoff-Rollen, Preis per Stück

511.346	60 cm breit	169,95
511.347	100 cm breit	175,—
511.348	120 cm breit	179,—

Konfektionsständer ‚Ferro‘, belastbar bis 50 kg, fixe Höhe, robuster Textilständer aus 25 mm lackiertem Vierkanrohr, 60 mm Ø Kunststoff-Rollen, lackiertes Eisen, Preis per Stück

B anthrazit

60 x 150 x 50 cm (B x H x T)	
511.326	129,95
90 x 150 x 50 cm (B x H x T)	
511.329	135,—
120 x 150 x 50 cm (B x H x T)	
511.330	145,—

C gold

60 x 150 x 50 cm (B x H x T)	145,— 139,95
511.327	
90 x 150 x 50 cm (B x H x T)	155,— 145,—
511.331	
120 x 150 x 50 cm (B x H x T)	165,— 149,95
511.332	

D roségold

60 x 150 x 50 cm (B x H x T)	145,— 139,95
511.328	
90 x 150 x 50 cm (B x H x T)	155,— 145,—
511.333	
120 x 150 x 50 cm (B x H x T)	165,— 149,95
511.334	

E braun

60 x 150 x 50 cm (B x H x T)	179,— 129,95
511.335	

A Rollständer ‚Fix‘
ab **169,95**

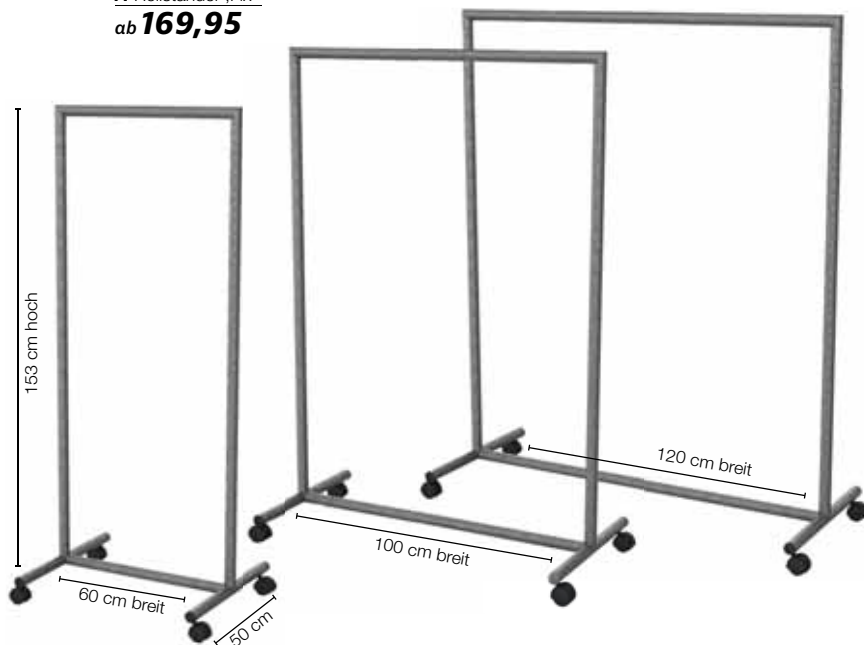

TOP PREIS + LEISTUNG!
Konfektionsständer
ab **129,95**

- ✓ bis 50 kg belastbar
- ✓ fixe Höhe
- ✓ 3 Farben, 3 Größen
- ✓ platzsparend, robust und modern

A Konfektionsständer NOVUS
ab **79,-**

STÄNDERSERIENOVUS

Mit den flexibel kombinierbaren Elementen aus unserer Serie NOVUS gestalten Sie Ihre Ladeneinrichtung modern und funktionell zugleich. Dieser Verkaufständer im geradlinigen Schwarz-Matt-Design ist perfekt für eine ansprechende Warenpräsentation, passt dank seiner praktischen Größe auch in kleine Räume und bringt Ihre Textilien perfekt zur Geltung. Die hochwertigen Pulver-Beschichtung erzeugt die matte Optik, verhindert Rost- und Korrosionsbildung und verhilft dem Textilständer zur Langlebigkeit und Beständigkeit.

A Konfektionsständer, der 20 mm Vierkant-Rahmen ist komplett verschweißt und somit sehr stabil, Selbstmontage der Querstützen mittels beigefügtem Sechskantschlüssel, mit 4 verstellbaren Füßen, hochwertige Pulver-Beschichtung erzeugt die matte Optik und verhindert Rost- und Korrosionsbildung für Langlebigkeit und Beständigkeit, Preis per Stück ~~100,-~~

145 x 70 x 40 cm (H x B x T), 5,4 kg	513.753	schwarz matt	79,-
	513.759	weiß	79,-
145 cm x 90 cm x 40 cm, 7,8 kg	513.757	schwarz matt	99,-
	513.760	weiß	99,-

B Mittelraum-Ständer multifunktionales Hängesystem mit vielen Präsentationmöglichkeiten - Ablage: 2x 10stufig höhenverstellbare Hängebügel für die Seitenpräsentation sowie 2 variabel einhängbare Zusatzarme für die Frontpräsentation, 25 cm breite Lochblech-Ablage um passende Schuhe oder Handtaschen auszustellen, zusätzliche Bodenplatte verhindert die Verschmutzung der Kleider, hochwertig pulverbeschichtete Metall-Konstruktion aus 20 mm Vierkant-Rahmen, Selbstmontage ~~100,-~~

140 x 122 x 50 cm (H x B x T), 21,4 kg	513.754	schwarz matt	309,-
180 x 122 x 50 cm (H x B x T), 21,4 kg	513.758	schwarz matt	349,-

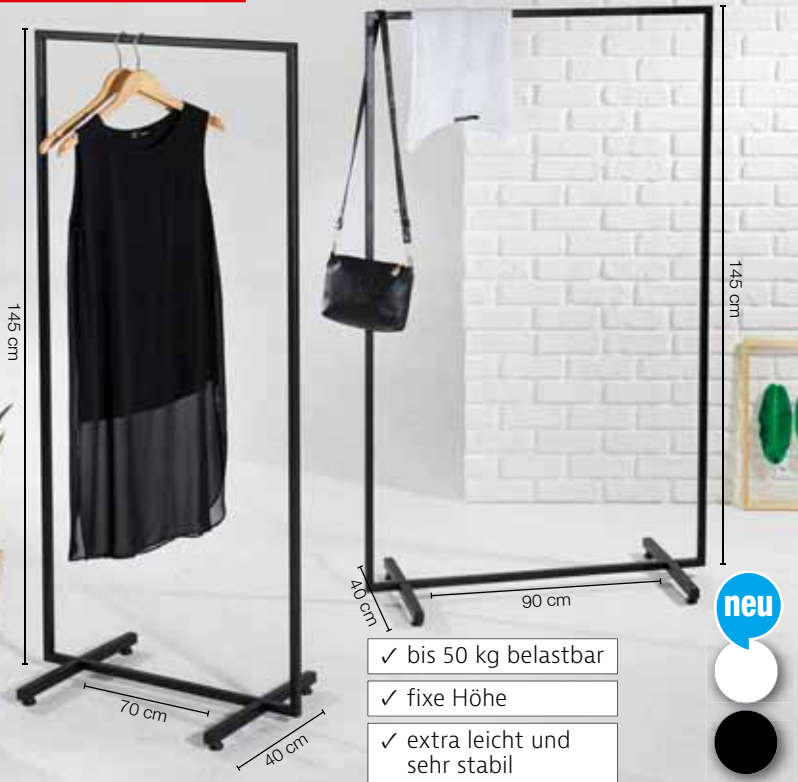

- ✓ bis 50 kg belastbar
- ✓ fixe Höhe
- ✓ extra leicht und sehr stabil



C Abhängeständer NOVUS
ab **79,-**



- ✓ bis 50 kg belastbar
- ✓ fixe Höhe
- ✓ mit Kantenstiften
- ✓ stabile Bodenplatte

B Mittelraum-Ständer
ab **309,-**



- 100 kg max.
- ✓ 10fach höhenverstellbare Abhängebügel

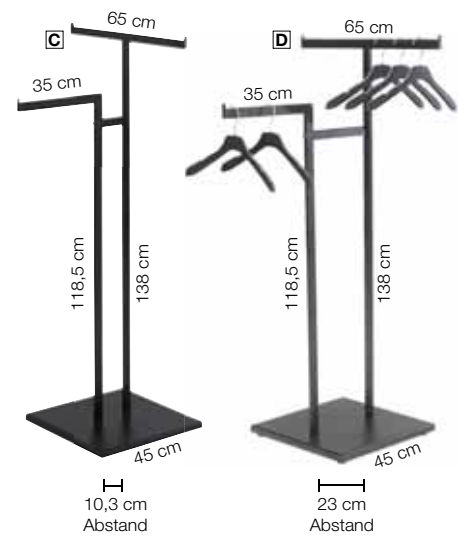

Abhängeständer, schwarz matt, 65 x 138 cm (B x H), 10,2 kg, belastbar bis 50 kg, zwei Abhänge-Arme mit Kantenstift und fixer Höhe, 118,5 und 138 cm hoch und 35 und 65 cm Armlänge, aus 20 mm Vierkant-Rahmen, stabile Bodenplatte 45 x 45 cm, hochwertige Pulver-Beschichtung für matte Optik verhindert Rost- und Korrosionsbildung für Langlebigkeit und Beständigkeit, Preis per Stück

C 513.755	10,3 cm Abstand	105,-	79,-
D 513.756	23 cm Abstand	105,-	



A Konfektionsspiegel,
55 x 150 x 40 cm
nur **255,-**



B Rollständer,
156 x 165 x 50 cm
nur **209,-**

- ✓ bis 50 kg belastbar
- ✓ neues Schräg-Design
- ✓ große Gummirollen

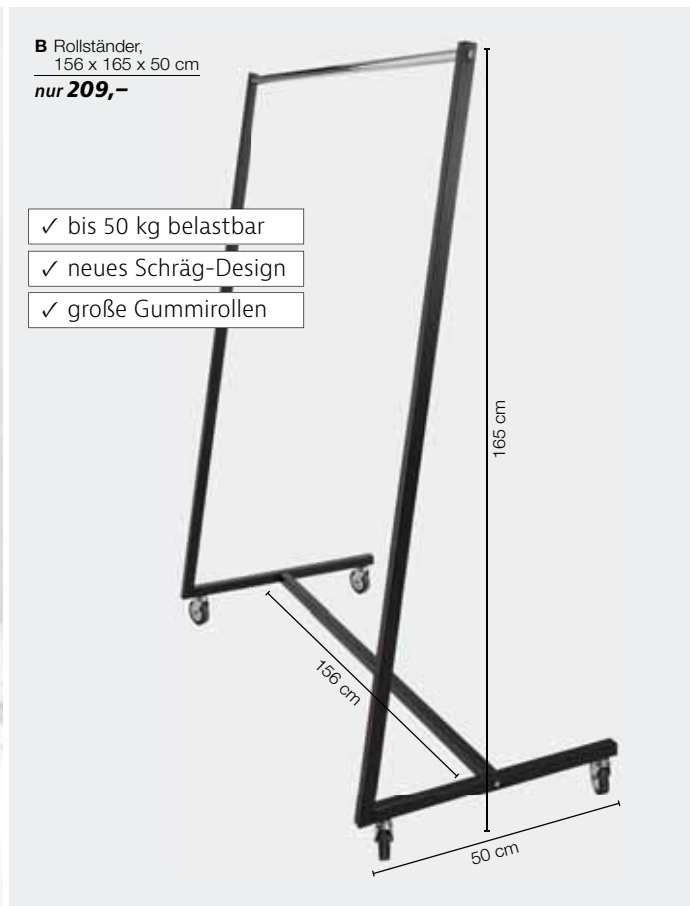

STÄNDERSERIE VOGUE

Diese hochwertigen Verkaufsständer aus der Serie VOGUE überzeugen durch Funktionalität, Form, Qualität und Preis. Das geradlinige Design aus stabilem Vierkantrohr vereint Profi-Look mit Eleganz. Perfekte Möglichkeiten um Kleidung platzsparend sowie nach Größen oder Farben sortiert zu präsentieren. Die leichte und trotzdem stabile Metall-Konstruktion ist hochwertig pulverbeschichtet, was die Mittelraumständer langlebig und robust macht. Einfache und schnelle Selbstmontage.

A Konfektionsspiegel, 55 x 150 x 40 cm (B x H x T), 25 kg, hochwertiger Spiegel mit einseitiger, fixer Spiegelfläche, diagonal gebremste, große 80 mm Ø Lenkrollen 
513.552 **anthrazit** **255,-**

B Rollständer, 156 x 165 x 50 cm (B x H x T), fixe Höhe, belastbar bis 50 kg, 13,5 kg, in neuem Schräg-Design für eine moderne Warenpräsentation, Vierkantrohr mit langlebiger Pulverbeschichtung, diagonal gebremste, große 80 mm Ø Lenkrollen 
513.553 **anthrazit** **209,-**

C Mittelraum-Ständer, 64 x 172 x 39 cm (B x H x T), 8,8 kg, belastbar bis 50 kg, eine mittig verlaufende Vierkantstange dient als direkte Konfektionsstange 
513.549 **schwarz matt** **229,-**
513.550 **gold** **229,-**
513.551 **kupfer** **229,-**



C Mittelraum-Ständer,
64 x 172 x 39 cm
nur **229,-**



- ✓ bis 50 kg belastbar
- ✓ trendiges geradliniges Design

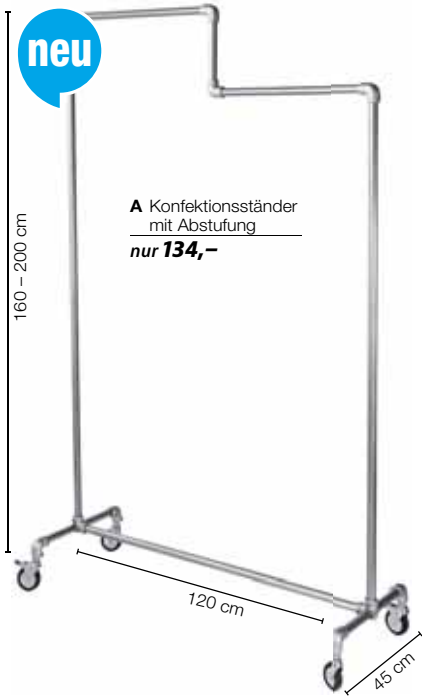

neu

A Konfektionsständer mit Abstufung
nur **134,-**

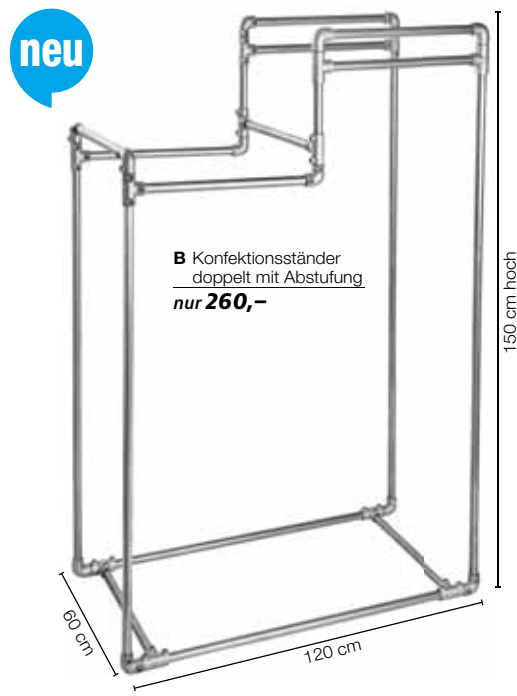

neu

B Konfektionsständer doppelt mit Abstufung
nur **260,-**



neu

C 2-Arm Ständer
nur **104,-**

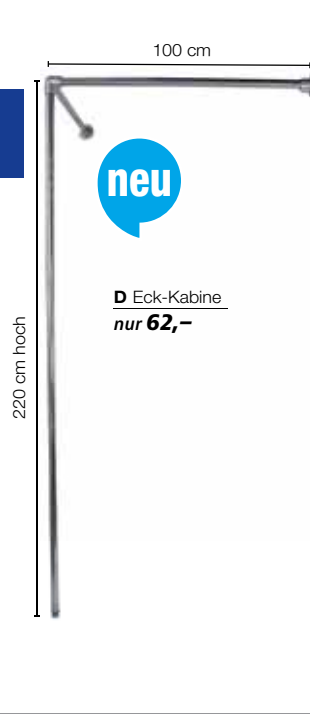

neu

D Eck-Kabine
nur **62,-**



E Konfektionsspiegel
nur **159,-**



TOP PREIS + LEISTUNG!
F Industrie-Rollständer
nur **189,-**

100 kg max.

- ✓ fixe Höhe
- ✓ trendiger Industrie-Look
- ✓ sehr stabile Rundrohrstange 3,5 cm Ø

„Factory-Serie“, Konfektionsständer für Mittelraum geeignet und ideal zur Präsentation von Kollektionen, diese Konfektionsständer bestehen durch ihren trendigen Industrie-Look mit Wasserrohr-Elementen und verleihen jedem Raum einen modernen Loft-Charakter. Die robuste Bauweise garantiert eine hohe Stabilität, Metallkonstruktion aus verzinktem Rundrohr 35 mm Ø.

A Konfektionsständer mit Abstufung, 160 - 200 cm hoch, 120 cm lang, 45 cm breit 511.349 **silber** **134,-**

B Konfektionsständer doppelt mit Abstufung, 60 cm breit, 150 cm hoch, 120 cm lang, hohes Fassungsvermögen an Textilien durch beidseitige Bestückung 511.350 **silber** **260,-**

C 2-Arm Ständer, 70 cm breit, 130 cm hoch, 45 cm lang 511.351 **silber** **104,-**

D Eck-Kabine, 100 cm breit, 220 cm hoch, 100 cm lang 511.352 **silber** **62,-**

E Konfektionsspiegel, 56 x 180 x 48 cm (B x H x T) 511.353 **silber** **159,-**

F Industrie-Rollständer, 150 x 160 x 55 cm (B x H x T), fixe Höhe, belastbar bis 100 kg, 7,0 kg, in verzinkter Matt-Optik, große, diagonale gebremste 8 cm Gummi-Lenkrollen für den Außenbereich 511.354 **silber** **189,-**

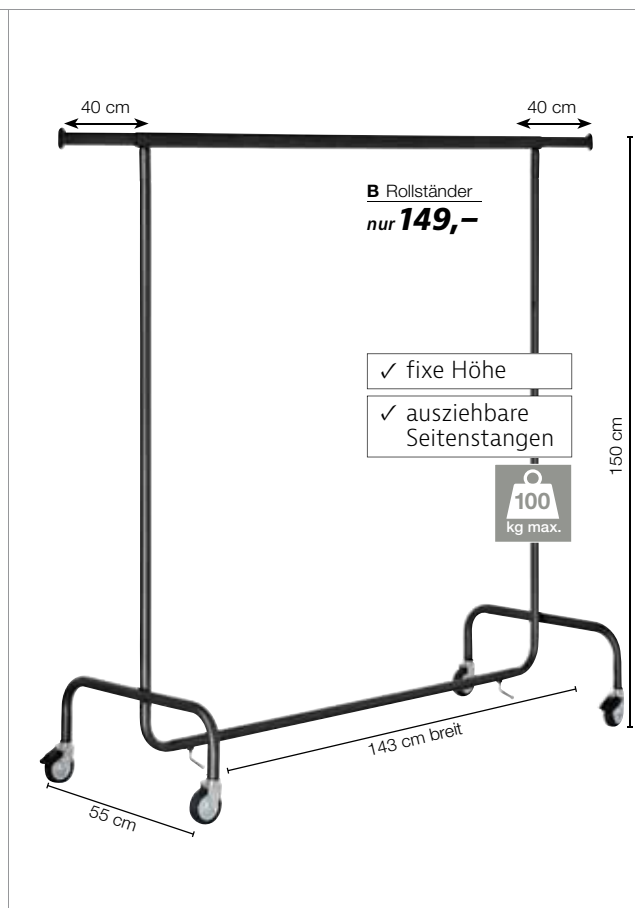

Rollständer, belastbar bis 100 kg, seitlich ausziehbare Zusatzstangen 40 cm lang, Ovalrohr-Tragestange, langlebige Konstruktion aus verchromtem Metall, große, diagonal gebremste 8 cm Gummi-Lenkrollen für den Außenbereich, Preis per Stück

A höhenverstellbar 125 - 200 cm, 150 x 50 cm (B x T), 8,5 kg  **99,-**
511.367 **silber**

B fixe Höhe, 143 x 150 x 55 cm (B x H x T), 7,9 kg  **149,-**
511.368 **anthrazit**

C Industrie-Rollständer ‚Double‘, 150 x 68 cm (B x T), belastbar bis 100 kg, höhenverstellbar 150 - 210 cm, 14 kg, 35 cm lange, seitlich ausziehbare Zusatzstangen, zwei verchromte Ovalrohr-Tragestangen für doppelte Hängekapazität, stabile Bauweise mit langlebiger Pulverbeschichtung, große, diagonal gebremste 10 cm Gummi-Lenkrollen für den Außenbereich, Preis per Stück **249,-**
511.371 **anthrazit**



INDUSTRIEROLLSTÄNDER

**TOP
SELLER**

A Industrie-Rollständer Z-Form
nur **219,-**

250
kg max.

- ✓ fixe Höhe
- ✓ extrem belastbar
- ✓ mit Handgriffen
- ✓ Z-Form für platzsparendes ineinanderstellen
- ✓ extra große Rollen für außen

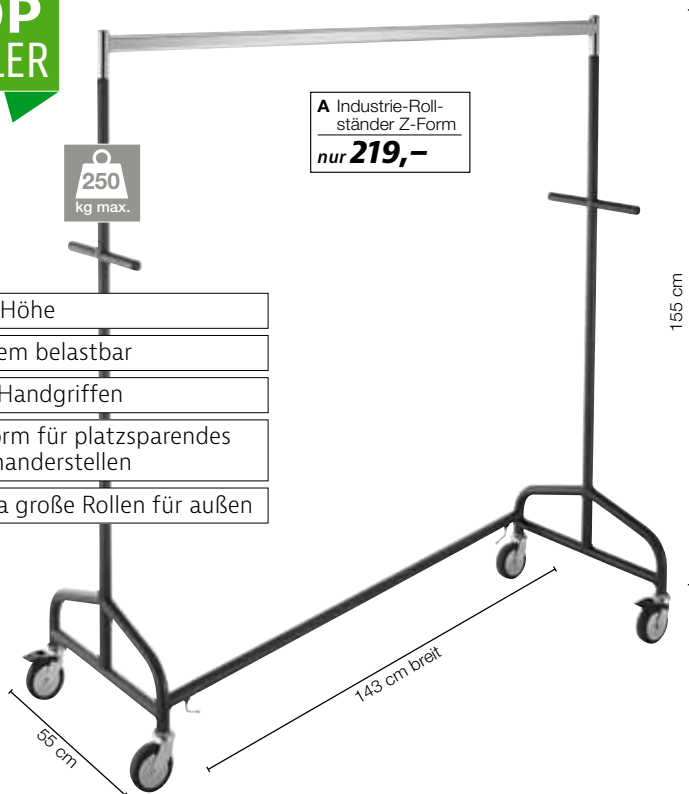

Schwerlast-Konfektionsständer sind ideal für den Transport der Ware, zum Ausstellen oder zur Lagerung. Gebremste Hartgummi-Räder erleichtern den Transport.

A Industrie-Rollständer Z-Form, fixe Höhe, 143 x 155 x 55 cm (B x H x T), belastbar bis 250 kg, 10,9 kg, zwei praktische Handgriffe, verchromte Ovalrohr-Tragegestange, Z-Form Füße für platzsparendes ineinanderstellen, stabile und robuste Rundrohr-Konstruktion mit langlebiger Pulverbeschichtung, extra große, diagonal gebremste 10 cm Gummi-Lenkrollen für den Außenbereich, Preis per Stück 511.372 **anthrazit/silber 219,-**

B Industrie-Rollständer „Profi“, fixe Höhe, 206 x 161 x 57 cm (B x H x T), belastbar bis 120 kg, 13,5 kg, professioneller Kleiderständer für intensive Nutzung, verchromte Ovalrohr-Tragegestange, hoch belastbar dank sehr stabiler Metallkonstruktion aus Vierkantrohr mit langlebiger Pulverbeschichtung, große, diagonal gebremste 8 cm Gummi-Lenkrollen für den Außenbereich, Preis per Stück 511.374 **schwarz/silber 229,-**

C Industrie-Rollständer „Double“, höhenverstellbar 142 - 210 cm, 170 x 60 cm (B x T), belastbar bis 100 kg, 14 kg, zwei verchromte Ovalrohr-Tragegestangen für doppelte Hängekapazität, stabile Bauweise aus Vierkantrohr mit langlebiger Pulverbeschichtung, große, diagonal gebremste 8 cm Gummi-Lenkrollen für den Außenbereich, Preis per Stück 511.374 **schwarz/silber 229,-**

B Industrie-Rollständer „Profi“
nur **229,-**

- ✓ fixe Höhe
- ✓ extra breit

120
kg max.



C Industrie-Rollständer „Double“
nur **229,-**

- ✓ höhenverstellbar
- ✓ doppelte Hängekapazität

100
kg max.





TOP PREIS + LEISTUNG!

A Rollständer klappbar
nur **149,-**

- ✓ bis 80 kg belastbar
- ✓ fixe Höhe
- ✓ ausziehbare Seitenstangen
- ✓ klappbar

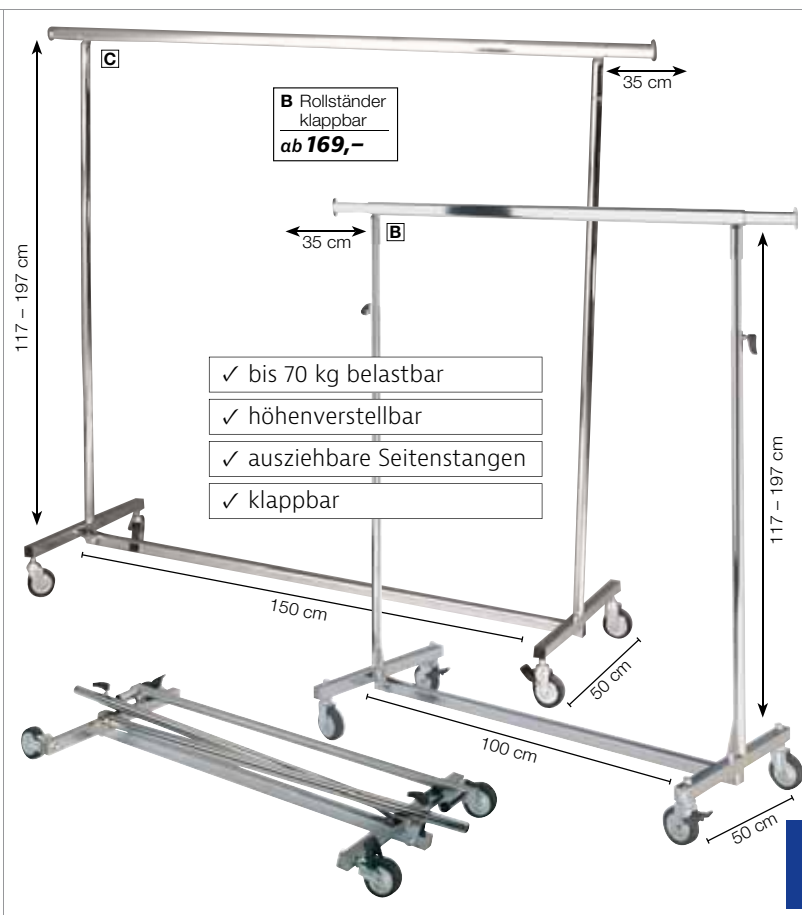

B Rollständer klappbar
ab **169,-**

- ✓ bis 70 kg belastbar
- ✓ höhenverstellbar
- ✓ ausziehbare Seitenstangen
- ✓ klappbar

MESSEROLLSTÄNDER

Praktischer Kleiderständer zum platzsparenden Aufbewahren und Transportieren von Kleidung. Vier leicht laufende Gummi-Rollen machen ihn beweglich und flexibel, Feststellbremsen sorgen für die nötige Sicherheit. Die Kleiderstange ist beidseitig ausziehbar für zusätzlichen Platz. Nach Gebrauch lässt sich der Kleiderständer zusammenklappen und platzsparend verstauen.

Rollständer klappbar, stabiler Konfektionsständer aus verchromtem Metall, beidseitig je 35 cm ausziehbare Tragestangen, diagonal gebremste, große 80 mm Ø Lenkrollen, platzsparend zusammenklappbar, Preis per Stück

A fixe Höhe, 150 cm hoch, 150 cm breit, belastbar bis 80 kg, Klappmaße 150 x 50 x 10 cm, 8 kg 511.375 **silber** **149,-**

B höhenverstellbar 117 - 197 cm, 100 cm breit, belastbar bis 70 kg, Klappmaße 100 x 50 x 10 cm, 7 kg 511.376 **silber** **169,-**

C höhenverstellbar 117 - 197 cm, 150 cm breit, belastbar bis 70 kg, Klappmaße 150 x 50 x 10 cm, 10 kg 511.377 **silber** **179,-**

D Rollständer klappbar, höhenverstellbar 140 - 220 cm, 140 x 50 cm (B x T), belastbar bis 150 kg, 10,3 kg, hoch belastbarer Kleiderständer aus Vierkantrrohr mit langlebiger Pulverbeschichtung, beidseitig je 40 cm ausziehbare Tragestangen, diagonal gebremste, große 80 mm Ø Lenkrollen, platzsparend zusammenklappbar, Preis per Stück 511.378 **anthrazit** **229,-**

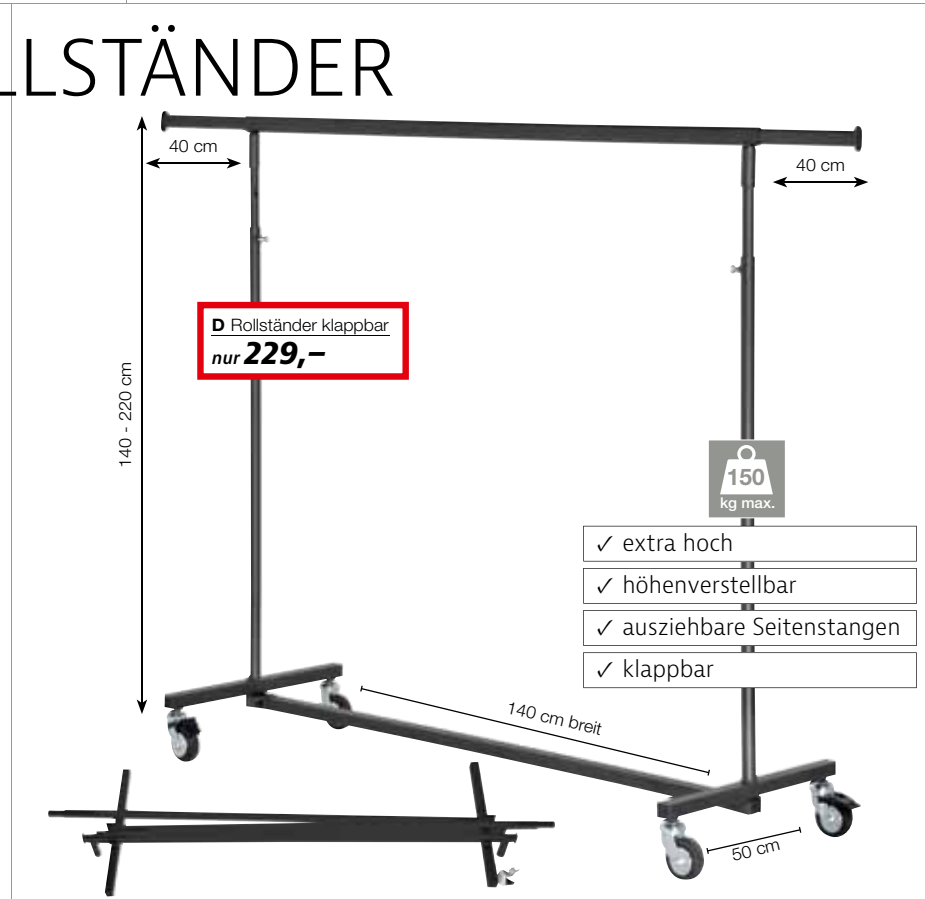

D Rollständer klappbar
nur **229,-**

- ✓ extra hoch
- ✓ höhenverstellbar
- ✓ ausziehbare Seitenstangen
- ✓ klappbar

ROLLSTÄNDER



TOP PREIS + LEISTUNG!

A Konfektionsständer
nur **79,95**

- ✓ bis 50 kg belastbar
- ✓ höhenverstellbar
- ✓ schmale Form

Roll- oder Konfektionsständer sind wahre Multitalente, sehr flexibel und daher vielseitig einsetzbar. Als praktische Kleiderständer in Eingangsbereichen, für Messen und Veranstaltungen, als Ladenausstattung im Einzelhandel oder als Kleiderständer auch in Lagern.

A Konfektionsständer, höhenverstellbar 100 - 170 cm, 6 kg, belastbar bis 50 kg, platzsparender Kleiderständer mit seitlich ausziehbaren Zusatzstangen 35 cm lang, aus langlebigem, verchromtem Metall, ungebremste 50 mm Ø Kunststoffrollen, Preis per Stück 511.389 **85 cm breit** **79,95**

B Reiserollständer, höhenverstellbar 95 - 180 cm, Klappmaße 95 x 85 x 15 cm, 7 kg, bis 60 kg belastbar, aus verchromtem Metall, beidseitig je 25 cm ausziehbare Tragestangen, große 80 mm Ø Lenkrollen (ungebremst) für unebene Straßen und Wege, schneller Aufbau ohne zu schrauben 511.393 **80 cm breit** **99,-**

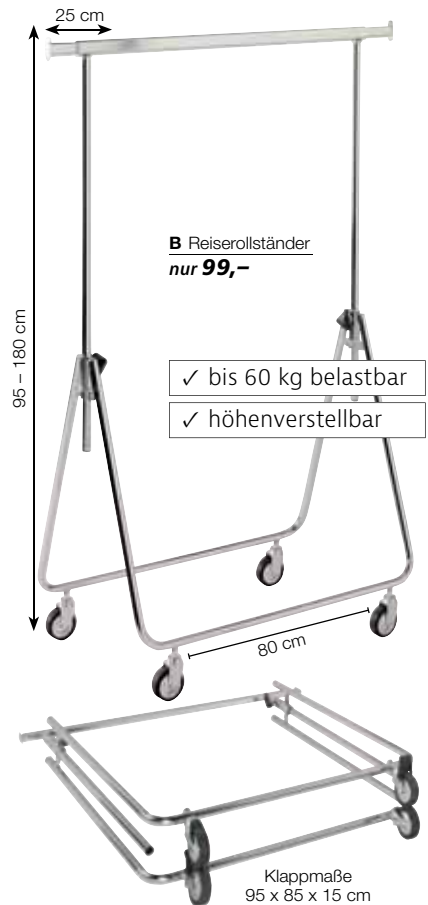

B Reiserollständer
nur **99,-**

- ✓ bis 60 kg belastbar
- ✓ höhenverstellbar

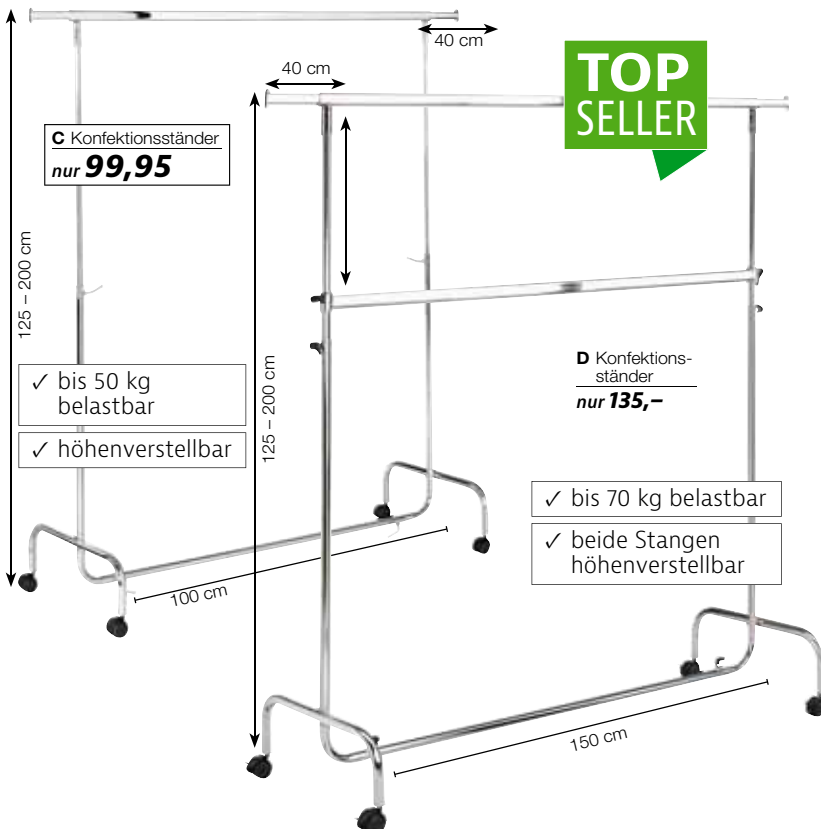

C Konfektionsständer
nur **99,95**

TOP SELLER

- ✓ bis 50 kg belastbar
- ✓ höhenverstellbar

D Konfektionsständer
nur **135,-**

- ✓ bis 70 kg belastbar
- ✓ beide Stangen höhenverstellbar

C Konfektionsständer, höhenverstellbar 125 - 200 cm, 7,5 kg, belastbar bis 50 kg, Kleiderständer mit seitlich ausziehbaren Zusatzstangen 40 cm lang, aus langlebigem, verchromtem Metall, ungebremste 50 mm Ø Kunststoffrollen, Preis per Stück 511.391 **100 cm breit** **99,95**

D Konfektionsständer, höhenverstellbar 125 - 200 cm, 9,5 kg, belastbar bis 70 kg, Kleiderständer mit individuell verstellbarer Zwischenstange für eine optimale Hängekapazität, seitlich ausziehbare Zusatzstangen 40 cm lang, aus langlebigem, verchromtem Metall, ungebremste 50 mm Ø Kunststoffrollen, Preis per Stück 511.392 **150 cm breit** **135,-**



SUPER PREIS
nur **169,-**

- ✓ einseitig für ca. 25 Paar Schuhe
- ✓ Neigungswinkel einstellbar

- ✓ doppelseitig für ca. 70 Paar Schuhe
- ✓ Neigungswinkel einstellbar
- ✓ Gummi-Rollen für außen

B Schuhständer
nur **299,-**

FUNKTIONSROLLSTÄNDER

A Schuhständer, 112 cm breit, 11 kg, mobiler Verkaufsständer mit 5 Schuhablagen für ca. 25 Paar Schuhe, für eine optimale Präsentation der Schuhe ist der Neigungswinkel jeder Schuhetage individuell einstellbar, aus glänzend verchromtem Metall, 50 mm Ø Rollen, Preis per Stück 511.398 **150 cm hoch** **169,-**

B Schuhständer, 100 cm breit, 20 kg, mobiler Doppel-Verkaufsständer mit 14 Schuhablagen für ca. 70 Paar Schuhe, Fachtiefe 21cm, für eine optimale Präsentation der Schuhe ist der Neigungswinkel jeder Schuhetage individuell einstellbar, stabile Qualität aus glänzend verchromtem Vierkant-Metall, große 80 mm Ø Gummirollen (2 davon gebremst) erleichtern eine Neupositionierung auch im Outdoorbereich, Preis per Stück 511.399 **145 cm hoch** **299,-**

C Konfektionsständer ‚Cross‘, fixe Höhe, 125 x 50 cm (B x T), silber verchromt, belastbar bis 50 kg, 9,5 kg, faltbarer Kleiderständer mit fixer Höhe und verchromter Kleiderstange, dank seiner Kreuz-Faltkonstruktion lässt sich der Ständer schnell und einfach senkrecht zusammenfallen und platzsparend verstauen, 50 mm Ø Kunststoffrollen, Preis per Stück 512.915 **170 cm hoch** **169,-**

C Konfektionsständer ‚Cross‘
nur **169,-**

- ✓ bis 50 kg belastbar
- ✓ praktische Faltkonstruktion
- ✓ nach Gebrauch schnell zu verstauen





Abb. A-C: Lieferung erfolgt komplett montiert

VITRINEN

Standvitrine, mit vertikalem, silber eloxierten Aluminiumprofilen, Profilsicht eckig, horizontaler Abschluss mit Dekorplatten in silber metallic, 4-seitige Verglasung mit ESG-Glas (erhöhte Stoß- und Schlagfestigkeit), Drehflügeltüren mit Sicherheitszylinderschloss inkl. 2 Schlüssel, Füße 9 cm in Stahl matt verchromt, Lieferung erfolgt montiert, Preis per Stück

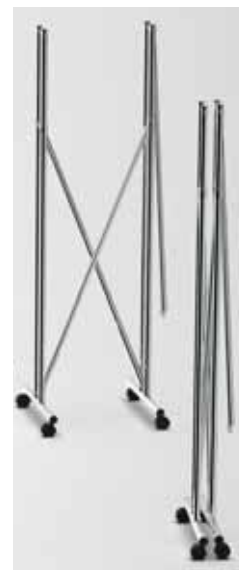
A Standvitrine

4 stufenlos höhenverstellbare Glasböden
186 x 40 x 40 cm (H x B x T), 58 kg
 511.403 **749,-**
186 x 80 x 40 cm (H x B x T), 64 kg
 511.408 **899,-**
186 x 100 x 40 cm (H x B x T), 71 kg
 511.409 **949,-**

B Standvitrine mit Staufach.

2 stufenlos höhenverstellbare Glasböden, integrierter abschließbarer Staufachschrank 47 cm hoch in silber metallic
186 x 40 x 40 cm (H x B x T), 62 kg
 511.404 **889,-**
186 x 80 x 40 cm (H x B x T), 68 kg
 511.410 **1149,-**
186 x 100 x 40 cm (H x B x T), 77 kg
 511.411 **1199,-**

C Standvitrine mit Beleuchtung.

4 stufenlos höhenverstellbare Glasböden, inkl. Niedervolt-Schienenbeleuchtung, Kunststoffschiene silberfarben mit 5 stufenlos höhenverstellbaren sowie neig- und schwenkbaren Einzelspots à 20 Watt, IP20 Trafo
186 x 40 x 40 cm (H x B x T), 59,8 kg
 511.405 **1025,-**
186 x 80 x 40 cm (H x B x T), 65,8 kg
 511.412 **1150,-**
186 x 100 x 40 cm (H x B x T), 72,8 kg
 511.413 **1199,-**



E Rechteck-Vitrine
 nur **849,-**

D Rund-Vitrine
 nur **899,-**

E Rechteck-Vitrine
 nur **629,-**

Beleuchtung
 nur **209,-**

i INFORMATION
 Die Vitrinen von **Abb. D+E** sind zum Selbstaufbau. Aufbauanleitung inklusive!

VITRINEN MIT SICHERHEITS-SCHLOSS

Vitrine, ESG-Sicherheitsverglasung mit polierten Glaskanten für besondere Sicherheit und Langlebigkeit, 4 variabel verstellbare 5 mm Glasböden gleiten auf Aluminiumprofilen, Glas-Flügeltür mit **Zylinderschloss**, Kopf- und Bodenplatte aus MDF in Alu-Optik mit umlaufender Kunststoffkante, höhenverstellbare Fußteller um Unebenheiten im Boden auszugleichen, leichte Selbstmontage, Preis per Stück

D Rund-Vitrine, 58,0 kg, 180 cm hoch, 54 cm Ø, geschwungene Gesamtverglasung
 511.406 **899,-**

E Rechteck-Vitrine,
180 x 45 x 45 cm (H x B x T), 52,5 kg
 511.407 **629,-**
180 x 85 x 45 cm (H x B x T), 77,0 kg
 511.414 **849,-**

passend für **Abb. D und E:**
Beleuchtung für Rund- und Rechteck-Vitrine, Stromschiene mit 5 Strahlern à 20 Watt in Niedervolt-Ausführung, Preis per Stück
 511.415 **209,-**



STÄNDERSERIE LOFT

LOFT ist ein frisches und luftiges Einrichtungssystem mit verschiedenem Zubehör, um Ihren Laden individuell und abwechslungsreich zu gestalten. Das Betonstahl-System reagiert auf das Interesse am industriellen Look im Einrichtungs- und Möbelbereich und lässt sich sehr gut mit Holz oder Glas kombinieren. Die Eigenschaft dieses Materials verleiht Ihrem Geschäft einen neuen, einzigartigen und exklusiven Stil! Originelle, freistehende Gondelstruktur aus 12 mm Baustahl, ausgestattet mit Regalböden aus Metallplatten. Einfache Selbstmontage. Bitte beachten Sie eine Lieferzeit von ca. 6 Wochen.

Mittelraum-Gondel LOFT, schwarz matt, 124 x 153 x 51 cm (B x H x T), belastbar bis 100 kg

A 2 Regalböden, 1 Aufhängestange 511.416 **549,-**

B 4 Regalböden 511.417 **699,-**

B Mittelraum-Gondel LOFT
nur **699,-**

A Mittelraum-Gondel LOFT
nur **549,-**



Video im Web:
www.decowoerner.com

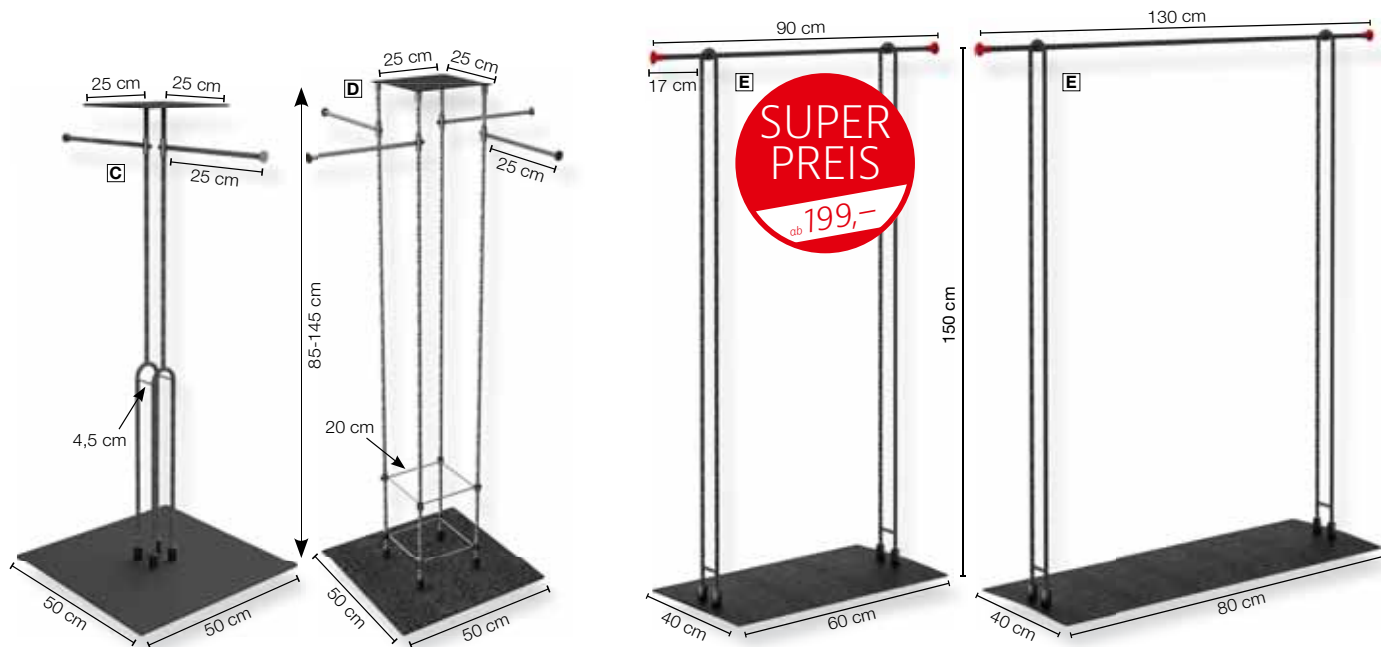

Abhängeständer, schwarz matt, höhenverstellbar 85 – 145 cm, Metallstandplatte 50 x 50 cm, ausgestattet mit Metallplatten-Ablage 25 x 25 cm und 25 cm langen Abhängearmen, belastbar mit ca. 10 kg je Arm, einfache Selbstmontage

C 2 Aufhängestangen, belastbar bis 20 kg
511.418 **85 x 145 x 50 cm** **229,-**

D 4 Aufhängestangen, belastbar bis 40 kg
511.419 **85 x 145 x 85 cm** **279,-**

E Konfektionsständer, schwarz matt, sehr stabiler und robuster Textilständer aus 12 mm Baustahl und Metallstandplatte, ausgestattet mit seitlichen, 17 cm langen Abhängearmen mit rotem Abschluss, Preis per Stück

belastbar bis 40 kg
511.420 **90 x 150 x 40 cm** **199,-**

belastbar bis 50 kg
511.421 **130 x 150 x 40 cm** **229,-**

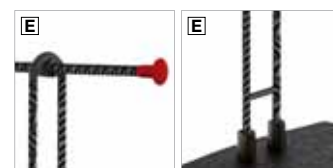



A Abhängeständer
Zweiarm
nur **99,-**

✓ höhenverstellbar
✓ Gusseisenplatte

B Vierarm-Ständer
nur **109,-**

✓ höhenverstellbar
✓ auch mit Preisschild

C Vierarm-Ständer
nur **139,-**

✓ höhenverstellbar

TOP SELLER

Anwendungsbeispiel

ABHÄNGESTÄNDER

E 80 cm Ø

125 - 166 cm

360° drehbar
100 kg max.

✓ höhenverstellbar
✓ drehbar

TOP PREIS + LEISTUNG!

D Rundständer
nur **249,95**

D mit Bremse

E S-Haken rund
ab **2,40**

Modernes minimalistisches Design kombiniert mit Funktionalität – Mehrarm-Ständer lenken die Aufmerksamkeit auf Ihre Kleider-Kollektion und fügen sich problemlos in jedes Raumkonzept ein. Top Qualität und sehr gute Verarbeitung aus langlebigem, verchromtem Stahl.

Abhängeständer, silber, 40 cm lange, separat höhenverstellbare Abhänge-Arme mit Bügelstiften, verchromtes Vierkantrrohr (25 x 25 mm) aus Stahl, auf Wunsch mit Zusatzarm nachrüstbar, Preis per Stück

Zweiarm-Ständer, höhenverstellbar 121 - 174 cm, 12,5 kg, standfeste Guss eisenplatte mit justierbaren Schrauben (38 x 20 cm)

A 511.422 gerade ~~109,-~~ **99,-**

Vierarm-Ständer, höhenverstellbar 130 - 182 cm, 13,5 kg, stabiler Standfuß 86 x 86 cm

B 511.438 gerade **109,-**

C 511.423 schräg/gerade **139,-**

D Rundständer, höhenverstellbar 125 - 166 cm, 12 kg, belastbar bis 100 kg, silber, drehbar, langlebige Konstruktion aus verchromtem Metall, fahrbarer 5-Stern-Fuß, große, diagonal gebremste Gummi-Lenkrollen (8 cm Ø) für den Außenbereich, Preis per Stück
511.425 **80 cm Ø** **249,95**

E S-Haken rund, silber glänzend, 5 mm Eisen, vernickelt, durch die abgerundeten Kanten sind sie speziell zum platzsparenden Aufhängen von z. B. Jeanshosen oder für Kleider- und Garderobenstangen geeignet, Preis per Stück
511.426 **12 cm lang** **2,80**
% ab 25 Stück **2,40**

GRÖSSENREITER

für Bügel

Lieferbare Größen für A und B:

XS, S, M, L, XL, XXL, XXXL
34, 36, 38, 40, 42, 44, 46, 48, 50,
52, 54, 56, 58
62, 68, 74, 86, 92, 98, 104, 110,
116, 122, 128, 134, 140, 146, 152,
158, 164 (Kindergrößen) gerne nur
auf Nachfrage

A Zahlenreiter, aus Kunststoff, mit aufgedruckten Zahlen, Größenfinder mit Seitenschlitz, Preis per Beutel à 25 Stück
 421.447.00 **schwarz** (=0,14/St.) **3,50**
 421.478.00 **weiß** (=0,14/St.) **3,50**

B Zahlenreiter, aus Kunststoff, mit aufgedruckten Zahlen, Größenfinder mit Seitenschlitz, für Kleiderbügelkennzeichnung mit Farbsystem, Preis per Beutel à 25 Stück
 120.432.00 **bunt** (=0,14/St.) **3,50**

C Zahlenreiter, rot, für Kleiderbügel-Kennzeichnung, mit Aufdruck, aus Kunststoff, mit Seitenschlitz, Preis per Beutel à 25 Stück
 435.444.06 % (=0,16/St.) **3,90**
 435.444.07 **SALE** (=0,16/St.) **3,90**



A Zahlenreiter
 nur **0,14** /Stück



B Zahlenreiter
 nur **0,14** /Stück



C Zahlenreiter
 nur **0,16** /Stück

für Stangen

Lieferbare Größen für E:

XS, S, M, L, XL, XXL, XXXL
34, 36, 38, 40, 42, 44, 46, 48, 50,
52, 54, 56

D Größenteiler, Kunststoff, 11 cm Ø, Preis per Pack à 10 Stück
 488.587.00 **weiß** (=1,09/St.) **10,90**
 488.594.00 **schwarz** (=1,09/St.) **10,90**
 % ab 3 Pack (=0,99/St.) **9,90**

E Größenteiler, rund, aus Kunststoff, 11 cm Ø, doppelseitig, per Pack à 10 Stück
 488.600.00 **weiß** (=1,29/St.) **12,90**
 488.785.00 **schwarz** (=1,29/St.) **12,90**
 % ab 3 Pack (=1,19/St.) **11,90**

Lieferbare Größen siehe oben!



D Größenteiler
 ab **0,99** /Stück



E Größenteiler
 ab **1,19** /Stück

für Regale

Lieferbare Größen für F und H:

20, 21, 22, 23, 24, 25, 26, 27, 28,
29, 30, 32, 34, 36, 38, 40, 42, 43,
44, 45, 46

XS, S, M, L, XL, XXL, XXXL

F Größenstecker für Glasplatten, bis 8 mm, Kunststoff, per Pack à 10 Stück
 488.280.00 **weiß** (=1,49/St.) **14,90**
 488.389.00 **schwarz** (=1,49/St.) **14,90**

G Größenstecker für Glasplatten, rot, bis 8 mm, Kunststoff, per Pack à 10 Stück
 710.251.01 % (=0,99/St.) **9,90**
 710.268.01 **Sale** (=0,99/St.) **9,90**

H Größenstecker für Regalböden, bis 20 mm, Kunststoff, per Pack à 10 Stück
 488.419.00 **weiß** (=1,49/St.) **14,90**
 488.464.00 **schw.** (=1,49/St.) **14,90**

J Größenstecker für Regalböden, rot, bis 20 mm, Kunststoff, per Pack à 10 Stück
 710.251.00 % (=0,99/St.) **9,90**
 710.268.00 **Sale** (=0,99/St.) **9,90**



F Größenstecker für Glasplatten
 nur **1,49** /Stück



H Größenstecker für Regalböden
 nur **1,49** /Stück

G Größenstecker für Glasplatten
 nur **0,99** /Stück

J Größenstecker für Regalböden
 nur **0,99** /Stück



Unsere Lager-Bügel



SUPER PREIS
ab **0,18** /Stück



C Kunststoffbügel
ab 0,48 /Stück
44 cm lang

A Kunststoffbügel
ab 0,18 /Stück
33 cm lang



D Kunststoffbügel
ab 0,37 /Stück
37 cm lang



B Kunststoffbügel
ab 0,18 /Stück
43 cm lang



E Kunststoffbügel
ab 0,67 /Stück
40 cm lang



✓ extra breite Clips

KLASSISCHE KUNSTSTOFF-BÜGEL

Kunststoffbügel, schwarz, Kleiderbügel aus Kunststoff sind platzsparend und sehr leicht in ihrer Handhabung, daher optimal für den alltäglichen Gebrauch. Der Flachbügel ist 10 mm stark und mit einem verchromten, fest sitzenden Haken ausgestattet. Für den großen Bedarf ist diese Großpackung optimal.

A 33 cm lang, 29 cm breit, mit Rockhaken,
Preis per Karton à 450 Stück
511.439 (0,18/St.) **79,95**
Preis per Pack à 10 Stück
511.440 (0,40/St.) **3,95**
% ab 3 Pack (0,35/St.) **3,50**

B 43 cm lang, 28 cm breit, extra lang,
mit Rockhaken,
Preis per Karton à 300 Stück
511.441 (0,18/St.) **54,95**
Preis per Pack à 10 Stück
511.442 (0,43/St.) **4,25**
% ab 3 Pack (0,36/St.) **3,60**

C 44 cm lang, 35 cm breit, Formbügel mit
Hosensteg und Rockhaken,
Preis per Karton à 125 Stück
511.443 (0,48/St.) **59,95**
Preis per Pack à 10 Stück
511.444 (0,90/St.) **8,95**
% ab 3 Pack (0,80/St.) **7,95**

D 37 cm lang, 27 cm breit, Hosenbügel
mit Steg,
Preis per Karton à 320 Stück
511.445 (0,37/St.) **119,-**
Preis per Pack à 10 Stück
511.446 (0,70/St.) **6,95**
% ab 3 Pack (0,59/St.) **5,90**

E 40 cm lang, 22 cm breit, mit 2 gummierten
Klammern,
Preis per Karton à 240 Stück
511.447 (0,67/St.) **159,95**
Preis per Pack à 10 Stück
511.448 (1,10/St.) **10,95**
% ab 3 Pack (1,-/St.) **9,95**



LIEFERUNG

Die Bügel werden im 10er Pack oder im Karton geliefert!

Frosted Soft Touch

✓ Soft-Touch-Beschichtung



A Kleiderbügel
ab **2,-** /Stück
45 cm lang
Auflagebreite 11 mm

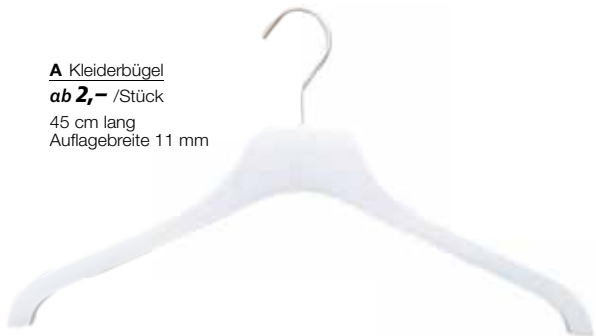

B Kleiderbügel
ab **2,-** /Stück
42 cm lang
Auflagebreite 11 mm



C Kleiderbügel
ab **2,20** /Stück
42 cm lang
Auflagebreite 11 mm

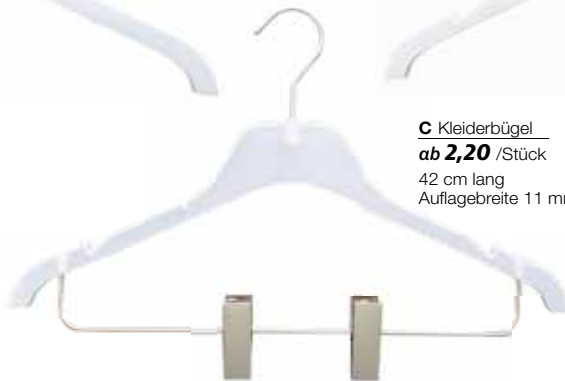

D Kleiderbügel
ab **1,80** /Stück
42 cm lang,
Auflagebreite 25 mm



E Kleiderbügel
ab **3,20** /Stück
45 cm lang,
Auflagebreite 45 mm



F Klammerbügel
ab **2,60** /Stück
36 cm lang



KUNSTSTOFF-BÜGEL

Kleiderbügel Frosted-Optik, weiß, Auflagebreite 11 mm, Kunststoffbügel in halbttransparenter Frosted-Optik für trendige Kleiderpräsentationen - unsere Kleiderbügel heben sich von Standardbügeln besonders ab und passen zu jedem Ladendesign. Die angenehme Oberfläche und die weiß-matte Optik wirken modern und leicht. Verchromter, nickelfreier Aufhänge-Haken. Vorteilspackung mit hochwertiger Qualität „Made in Germany“.

A Kleiderbügel, 45 cm lang
Preis per Pack à 50 Stück 514.687 (2,-/St.) **99,95**
Preis per Pack à 10 Stück 514.688 (3,-/St.) **29,95**

B Kleiderbügel mit Kerbe, 42 cm lang
Preis per Pack à 50 Stück 514.689 (2,-/St.) **99,95**
Preis per Pack à 10 Stück 514.690 (3,-/St.) **29,95**

C Kleiderbügel mit Kerben und Klammersteg Maxi, 42 cm lang
Preis per Pack à 50 Stück 514.691 (2,20/St.) **109,95**
Preis per Pack à 10 Stück 514.692 (5,20/St.) **54,95**

Bügel Frosted-Optik, weiß matt, Kunststoffbügel in halbttransparenter Frosted-Optik. Die angenehme Oberfläche und die weiß-matte Optik wirken modern und leicht. Verchromter, nickelfreier Aufhänge-Haken. Vorteilspackung mit hochwertiger Qualität „Made in Germany“.

D Kleiderbügel, 42 cm lang, Auflagebreite 25 mm, mit leichter Schulterverlängerung, geeignet für Hemden und Blusen,
Preis per Karton à 50 Stück 511.457 (1,80/St.) **89,95**
Preis per Pack à 10 Stück 511.458 (2,50/St.) **24,95**

E Kleiderbügel, 45 cm lang, Auflagebreite 45 mm, mit großer Schulterverlängerung, geeignet für Jacken und Mäntel,
Preis per Karton à 25 Stück 511.459 (3,20/St.) **79,95**
Preis per Pack à 10 Stück 511.460 (3,50/St.) **34,95**

F Klammerbügel, 36 cm lang
Preis per Karton à 50 Stück 511.461 (2,60/St.) **129,95**
Preis per Pack à 10 Stück 511.462 (4,-/St.) **39,95**

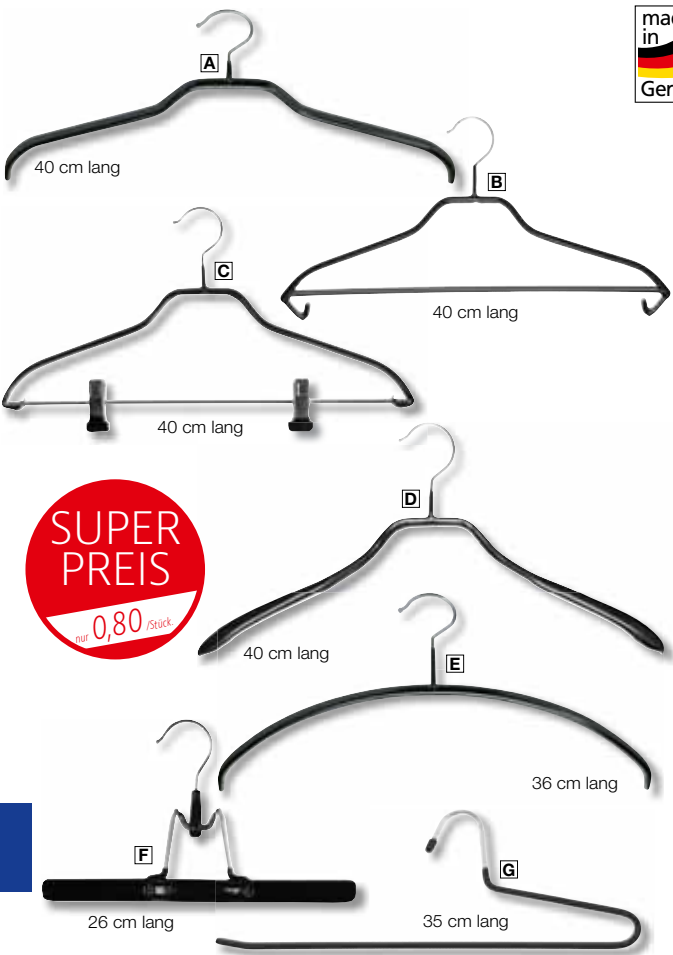

SUPER PREIS
nur **0,80** /Stück

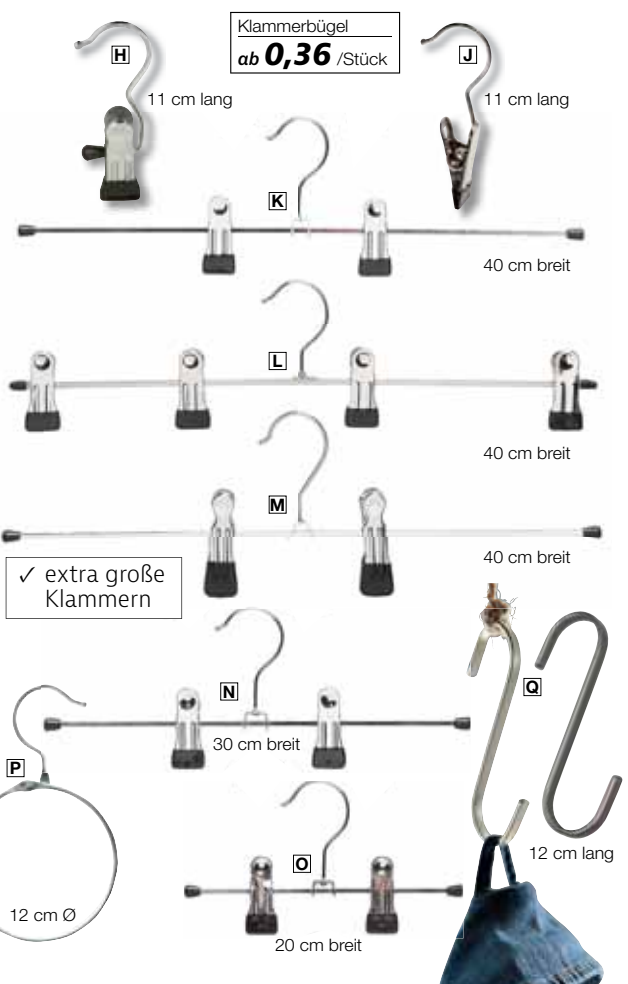

Klammerbügel
ab **0,36** /Stück

✓ extra große Klammern

Große Stabilität und Vielseitigkeit zeichnet diese Metallbügel aus. Das geformte Kopfteil hält Kragen und Kleidung bestens in Form und ist optimal zum Aufhängen von Jacketts, Hemden oder Blusen. Die rutschfeste Beschichtung aus Gummi-Material verhindert das Verrutschen des Kleidungsstücks. Wasserabweisend. Mit verchromtem Haken. Hochwertige Qualität Made in Germany.

A Topform-Bügel, 40 cm lang, schwarz, Preis per Karton à 100 Stück
511.463 (0,80/St.) **79,95**
Preis per Pack à 10 Stück
511.464 (1,40/St.) **13,95**
% ab 3 Pack (1,20/St.) **11,95**

B Kombi-Bügel, 40 cm lang, schwarz, mit Rockkerben und Riegel, Preis per Karton à 50 Stück
511.465 (1,80/St.) **89,95**
Preis per Pack à 10 Stück
511.466 (2,50/St.) **24,95**

C Kombi-Bügel, 40 cm lang, schwarz, mit Stange und 2 verschiebbaren Klemmen, Preis per Karton à 50 Stück
511.467 (1,90/St.) **94,95**
Preis per Pack à 10 Stück
511.468 (3,-/St.) **29,95**

D Strickwaren-Bügel, 40 cm lang, 19 cm breit, schwarz, mit Rockkerben, Preis per Karton à 50 Stück
511.469 (1,70/St.) **84,95**
Preis per Pack à 10 Stück
511.470 (2,40/St.) **23,95**

E Kleiderbügel, 36 cm lang, schwarz, Standardbügel für Oberbekleidung, Preis per Karton à 100 Stück
511.471 (0,80/St.) **79,95**
Preis per Pack à 10 Stück
511.472 (1,30/St.) **12,95**
% ab 3 Pack (1,20/St.) **11,95**

F Klemmbügel, 26 cm lang, schwarz, Preis per Karton à 50 Stück
511.473 (1,80/St.) **89,95**
Preis per Pack à 10 Stück
511.474 (3,-/St.) **29,95**

G Hosenträger, 35 cm lang, schwarz, Preis per Karton à 100 Stück
511.475 (1,90/St.) **189,95**
Preis per Pack à 10 Stück
511.476 (2,40/St.) **23,95**
% ab 3 Pack (2,20/St.) **21,95**

Stiefelclip, 11 cm lang, Einzelklammer mit starker Metallfeder. Im Klemmbereich rutschhemmend beschichtet. Nickelfrei verchromter Haken. Hochwertige Qualität „Made in Germany“.

H Seitenhaken, Preis per Karton à 250 Stück
511.477 (0,36/St.) **89,95**
Preis per Pack à 10 Stück
511.478 (0,80/St.) **7,95**
% ab 3 Pack (0,60/St.) **5,95**

J vorderer Haken, Preis per Karton à 150 Stück
511.479 (0,60/St.) **89,95**
Preis per Pack à 10 Stück
511.480 (1,20/St.) **11,95**
% ab 3 Pack (1,-/St.) **9,95**

Langlebiger und tragender Metallbügel mit Vierkantstab und stufenlos verschiebbaren Metallklammern. Die Klammern sind rutschhemmend beschichtet und hinterlassen keine Abdrücke. Nickelfrei verchromter Metallbügel mit fest sitzendem Aufhänge-Haken. Hochwertige Qualität „Made in Germany“.

K Klammerbügel, 40 cm breit, für Hosen und Röcke, Gr. M - XXL, Preis per Karton à 100 Stück
511.481 (0,80/St.) **79,95**
Preis per Pack à 10 Stück
511.482 (1,40/St.) **13,95**
% ab 3 Pack (1,20/St.) **11,95**

L Klammerbügel Quatro, 40 cm breit, schwere Waren wie Badteppiche, Decken usw., XL Klammern 6 cm lang, Preis per Karton à 50 Stück
511.483 (3,80/St.) **189,95**
Preis per Pack à 10 Stück
511.484 (4,50/St.) **44,95**

M Klammerbügel Maxi, 40 cm breit, für schwere Hosen und Röcke, Gr. M - XXL, XL Klammern 7 cm lang, Preis per Karton à 100 Stück
511.485 (1,20/St.) **119,95**
Preis per Pack à 10 Stück
511.486 (2,10/St.) **20,95**
% ab 3 Pack (1,80/St.) **17,95**

N Klammerbügel, 30 cm breit, für Hosen und Röcke, Gr. M - XL, Preis per Karton à 100 Stück
511.487 (0,75/St.) **74,95**
Preis per Pack à 10 Stück
511.488 (1,30/St.) **12,95**

O Klammerbügel, 20 cm breit, für Hosen, Kinderröcke, Stoffe und Kleinteile, Preis per Karton à 100 Stück
511.489 (0,65/St.) **64,95**
Preis per Pack à 10 Stück
511.490 (0,65/St.) **11,95**

P Warendring mit Haken, silber, praktischer Hefttring oder Allzweckring mit Haken, Scharnier und Steckverschluss, vernickelt, Preis per Pack à 5 Stück
511.491 **12 cm Ø** (2,39/St.) ~~14,95~~ **11,95**

Q S-Haken flach, 12 cm lang, 5 mm Eisen, vernickelt, Preis per Stück
511.492 **silber matt** **2,50**
% ab 10 Stück **2,20**
511.493 **schwarz matt** **2,80**
% ab 10 Stück **2,40**

✓ gerade

● verchromter Haken

A Holz-Kleiderbügel
ab **2,40** /Stück
45 cm lang

B Holz-Kleiderbügel
ab **1,70** /Stück
45 cm lang

C Klammerbügel
ab **2,70** /Stück
40 cm lang

● Messinghaken

D Holz-Kleiderbügel
ab **3,80** /Stück
44 cm lang

E Holz-Kleiderbügel
ab **8,50** /Stück
44 cm lang

F Klammerbügel
ab **5,-** /Stück
40 cm lang

✓ gewinkelt

G Holz-Kleiderbügel
ab **1,20** /Stück
45 cm lang

made in Germany

RECYCLEBAR • RECYCLEBAR • RECYCLEBAR

TOP SELLER

H Holz-Kleiderbügel
ab **1,60** /Stück
45 cm lang

gerade, buche hell Kleiderbügel aus Naturholz mit flachem Profil und verchromten Aufhängehaken, Massivholz „Made in Germany“ aus nachhaltig angebaute Buchenholz

A Holz-Kleiderbügel, 45 cm lang, Schulteraufgabe 14 mm, Preis per Karton à 50 Stück
511.501 (2,40/St.) **119,95**
Preis per Pack à 5 Stück
511.502 (2,99/St.) **14,95**

B Holz-Kleiderbügel, 45 cm lang, Schulteraufgabe 14 mm, Kerben für Rocksclaufen, Preis per Karton à 100 Stück
511.503 (1,70/St.) **169,95**
Preis per Pack à 5 Stück
511.504 (2,39/St.) **11,95**

C Klammerbügel aus Holz, 40 cm lang, mit flachen, verchromten Metallklammern, Preis per Karton à 50 Stück
511.505 (2,70/St.) **134,95**
Preis per Pack à 5 Stück
511.516 (3,39/St.) **16,95**

gerade, schwarz, Formbügel mit Messinghaken, Buche-Massivholz, 12 mm stark, lackiert

D Holz-Kleiderbügel mit Kerben, 44 cm lang, Preis per Stück
511.506 **3,95**
Preis per Pack à 10 Stück
511.507 (3,80/St.) **37,95**

E Holz-Kleiderbügel, 44 cm lang, Preis per Stück
511.508 **8,99**
Preis per Pack à 10 Stück
511.517 (8,50/St.) **84,95**

F Holz-Klammerbügel, 40 cm lang, Preis per Stück
511.509 **5,95**
Preis per Pack à 10 Stück
511.510 (5,-/St.) **49,95**

gewinkelt, buche hell, Naturholz Bügel mit flachem Profil und verchromten Aufhängehaken, Vollholz „Made in Germany“ besteht aus Buchenholz aus nachhaltigem Anbau

G Holz-Kleiderbügel, 45 cm lang, Schulteraufgabe 14 mm, Preis per Karton à 50 Stück
511.511 (1,20/St.) **59,95**
Preis per Pack à 5 Stück
511.512 (1,59/St.) **7,95**

H Holz-Kleiderbügel, 45 cm lang, Schulteraufgabe 14 mm, Kerben für Rocksclaufen, Preis per Karton à 50 Stück
511.513 (1,60/St.) **79,95**
Preis per Pack à 5 Stück
511.514 (1,79/St.) **8,95**

J Bügelstapler, silber, verchromtes Metall, für ca. 100 Kleiderbügel, Preis per Stück
511.515 **90 cm hoch** **29,90**

J Bügelstapler
nur **29,90**

✓ für ca. 100 Bügel



90 cm hoch

Umkleidekabinen & schwer entflammbare Vorhänge



A Hängekabine rund
nur **54,95**

✓ inkl. 1 m Metallseil für extra Stabilität

B Eck-Hängekabine
nur **49,95**

Deckenlast nicht ausreichend?
Dann 800.040.63 online
www.decowoerner.com

C Kabinen-Vorhang,
schwer entflammbar
ab **149,-**

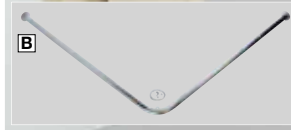
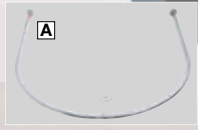

A Hängekabine rund, silber, 25 mm Ø verchromtes Rundrohr für Wandmontage, mit Aufhängeöse und 100 cm langem Metallseil für zusätzliche Deckenfixierung, zerlegbar, Lieferung exkl. Vorhang, Preis pro Stück 511.759 **100 x 90 cm** **54,95**



C beige

C schwarz

C grau

B Eck-Hängekabine, silber, 25 mm Ø verchromtes Rundrohr für Wandmontage, mit Aufhängeöse und 100 cm langem Metallseil für zusätzliche Deckenfixierung, zerlegbar, Lieferung exkl. Vorhang, Preis pro Stück 511.760 **100 x 100 cm** **49,95**

C Kabinen-Vorhang, schwer entflammbar, 200 x 140 cm (L x B), einsetzbar für Eck- und Halbkreis-Kabinen-Stangen, aus Polyester, 252 g/m², 100 % blickdicht, Oberkante mit 8 Metallösen, 40 mm Ø, Unterkante verstärkt, zertifiziert nach DIN4102 B1, weitere Farben auf Anfrage, Preis pro Seiten-Schal 511.761 **beige** **169,-**
511.764 **grau** **169,-**
511.765 **schwarz** **169,-**
% ab 2 Stück **149,-**

✓ Weitere Farben auf Anfrage

D XXL-Karabiner-Haken, silber, Schnapphaken geeignet als Halterung oder Aufhängung - einfaches und sicheres Befestigen von Hängesessel, Hängematte, Schaukel, Boxsack oder Sonnensegel. Aus 1 cm starkem Aluminium, Karabineröffnung 5,5 cm - engster Bereich 3 cm, max. Gewichtsbelastung ca. 80 kg, Achtung: nicht zum Klettern oder als Personensicherung geeignet, Preis pro Stück 511.762 **12 x 8 cm (L x B)** ~~10,50~~ **2,95**

D XXL-Karabiner-Haken
nur **2,95**



E Umkleidekabine, 90 x 200 x 90 cm (B x H x T), selbst stehende Umkleidekabine aus Rundrohr 22 mm Ø, schnell und einfach zusammensteckbar, Lieferung exkl. Vorhang und Rückwände, Preis pro Stück 511.763 **silber** **139,-**

SUPER PREIS
nur **139,-**

✓ selbststehend

✓ flexibel durch einfaches zusammenstecken





A Absperrpfosten
nur **89,-**

92 cm hoch

A Absperrpfosten für Personen-Leitsystem, silber, 32 cm Ø, 7,5 kg, Personenleitsystem um den nötigen Abstand und gewünschte Diskretion zu wahren. Flexibel einsetzbar, hohe Funktionalität und das ansprechende Design zeichnen diesen Abgrenzungsständer aus. Es können beliebig viele Abgrenzungsständer aneinandergereiht werden: 4-Wege-Kopf mit 3facher Befestigungsmöglichkeit im 90 Grad-Winkel, ausziehbares Abgrenzungsband, schwerer, bodenschonender Standfuß, aus poliertem Edelstahl, im Außenbereich einsetzbar. Lieferumfang: 1x Abgrenzungsständer mit integriertem Band 230 cm lang. 511.766 **92 cm hoch** **89,-**

B Absperrpfosten für Personen-Leitsystem, 94 cm hoch, 32 cm Ø, 8 kg, aus Edelstahl, Pfosten mit vier Lochaufnahmen für Kordel, Lieferung erfolgt ohne Kordel. Preis per Stück 511.767 **silber** **109,-**
511.772 **gold** **115,-**

Kordel für Absperrpfosten, 150 cm lang, ca. 4 cm Ø, Edelstahl-Beschlag mit Karabinerhaken-System, Preis per Stück

C rot, Absperrkordel aus Velour
511.768 **Haken silber** **54,-**
511.773 **Haken messing** **54,-**

D schwarz, elegante Kordel aus in sich gedrehten Strängen
511.769 **Haken silber** **69,-**
511.774 **Haken messing** **69,-**

E natur, elegante Kordel aus in sich gedrehten Strängen
511.770 **Haken silber** **69,-**
511.775 **Haken messing** **69,-**

F Tischdeko Stange, 127 - 236 cm ausziehbar, schwarz matt, für Tischplatten bis max. 7 cm Stärke, Tischbreite max. 107 cm, beidseitig bis zu 50 cm ausziehbar, 3 Stangen aus lackiertem Rundrohr, Preis per **3tlg. Satz** 511.771 **95 cm hoch** ~~29,95~~ **24,95**



D Kordel, schwarz
nur **69,-**

E Kordel, natur
nur **69,-**



D

B

C Kordel, rot
nur **54,-**

150 cm lang

94 cm hoch

94 cm hoch

✓ Querstange ausziehbar 127 – 236 cm

TOP PREIS + LEISTUNG!



F Tischdeko Stange
nur **24,95**

95 cm hoch



Anwendungsbeispiel



TOP PREIS + LEISTUNG!



**B Gitterwürfel,
ab 64,-**

C Verbinder für Gitterwürfel
nur **0,50** /Stück



GITTERWÜRFEL

Modernes Ladenregal für optimale Präsentationsmöglichkeiten - modular aufgebaut, setzen die Gitterwürfel nahezu alle Produkte perfekt in Szene und ermöglichen ein flexibles Bestücken des Ladengeschäftes, Industrie-Look aus 6 mm Ø Betonstahl, Preis per Stück

**A 40 x 60 x 40 cm (B x H x T), 5,7 kg
hochwertige Pulverbeschichtung**
511.776 **weiß** 99,-
511.779 **schwarz** 99,-
511.780 **kupfer** 99,-
hochwertig verchromt
511.781 **silber** 99,-

**B 40 x 40 x 40 cm (B x H x T), 5 kg
hochwertige Pulverbeschichtung**
511.777 **weiß** 64,-
511.782 **schwarz** 79,95
511.783 **kupfer** 79,95
hochwertig verchromt
511.784 **silber** 79,95

C Verbinder für Gitterwürfel, aus Kunststoff-Klemmen für sicheres und rutschfreies Stapeln, Preis per Pack à 10 Stück 511.778 (~~5,00~~ 4,95) (=0,50/St.)



weiß



schwarz

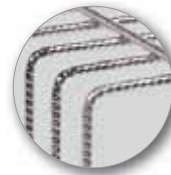

silber



kupfer

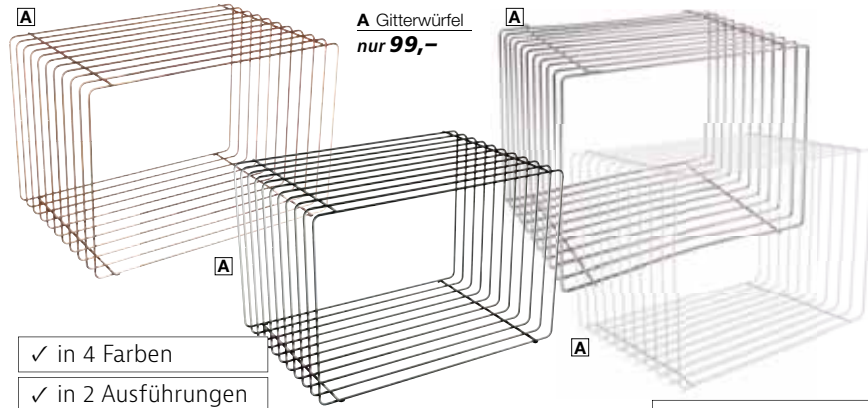

A Gitterwürfel
nur **99,-**

- ✓ in 4 Farben
- ✓ in 2 Ausführungen

✓ 40 x 60 x 40 cm
(B x H x T)

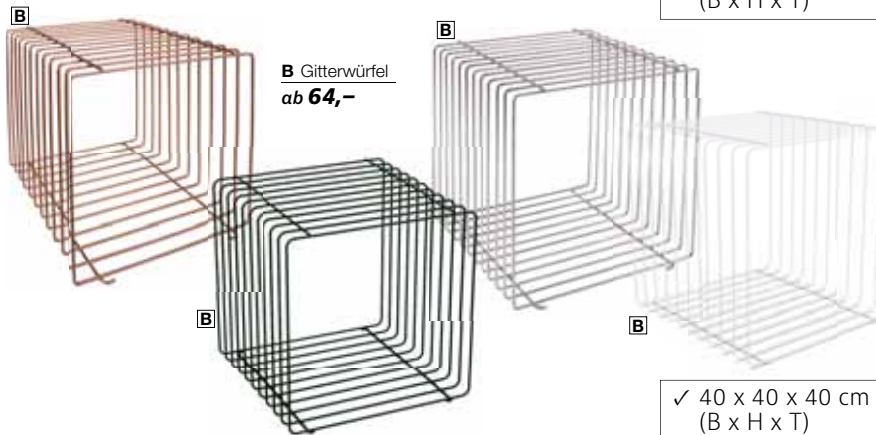

B Gitterwürfel
ab **64,-**

✓ 40 x 40 x 40 cm
(B x H x T)



Anwendungsbeispiel

- ✓ hochwertig beschichtet
- ✓ modernes Design
- ✓ stabiler 10 mm Rahmen

TOP PREIS + LEISTUNG!



A Metall-Tisch
ab **99,-**



45 x 45 x 45 cm

TOP SELLER

B Hohes Metall-tisch-Set
ab **179,-**



60/75/90 cm hoch

Diese modernen Designer-Tischsets setzen auf Kontraste von Form und Material. Die Verarbeitung von minimaler Dicke des Vierkant-Rahmens ermöglicht eine formale Reinheit und gewährleistet große Stabilität. Die hochwertige Beschichtung verhindert Rost- und Korrosionsbildung und verhilft dem Aufbau zu Langlebigkeit und Beständigkeit.

A Metall-Tisch, 45 x 45 x 45 cm, stabile 10 mm Vierkantrahmen-Konstruktion aus Metall, komplett verschweißt (Montage nicht erforderlich), Preis per Stück

Pulver-Beschichtung

- 511.289 **weiß** 99,-
- 511.294 **schwarz** 99,-

Hochglanzverchromung

- 511.295 **gold** 109,-

B Hohes Metalltisch-Set, 60/75/90 cm hoch, Ablage: 20 x 20, 25 x 25, 30 x 30 cm, stabile 10 mm Vierkantrahmen-Konstruktion aus Metall, Preis per **3tlg.** Set

Pulver-Beschichtung

- 511.288 **weiß** 179,-
- 511.292 **schwarz** 179,-

Hochglanz-Verchromung

- 511.293 **gold** 199,-

C Kleines Metalltisch-Set, 30/35/40/45 cm hoch, Stellfläche: 15 x 15, 20 x 20, 25 x 25, 30 x 30 cm, stabile 10 mm Vierkantrahmen-Konstruktion aus Metall, Preis per **4tlg.** Set

Pulver-Beschichtung

- 511.287 **weiß** 139,-
- 511.290 **schwarz** 139,-

Hochglanz-Verchromung

- 511.291 **gold** 169,-

Alle Tischsets erhältlich in den Farben:

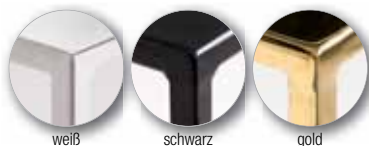

weiß

schwarz

gold

C Kleines Metall-tisch-Set
ab **139,-**



30/35/40/45 cm hoch



Wandmontage



Aufhängeöse



SUPER PREIS
ab **12,90**

KLEMMLEISTEN & SPANNRAHMEN

A Spannrahmen ‚Posterstretch‘, dieser elegante, filigrane Posterrahmen eignet sich für die Wandmontage oder zur doppel-seitigen Abhängung von der Decke, aus ovalem Aluminiumprofil, zwei frei verschiebbare Ösen zur einfachen Aufhängung, stabile Eckverbindungen mit Spannfedern und Krokoklemmen für schnellen und unkomplizierten Motivwechsel, die Rahmen können einfach montiert und demontiert werden, Preis per Stück

511.786	DIN A4	12,90
511.787	DIN A3	13,90
511.788	DIN A2	15,90
511.789	DIN A1	19,90
511.790	DIN A0	25,90 22,90

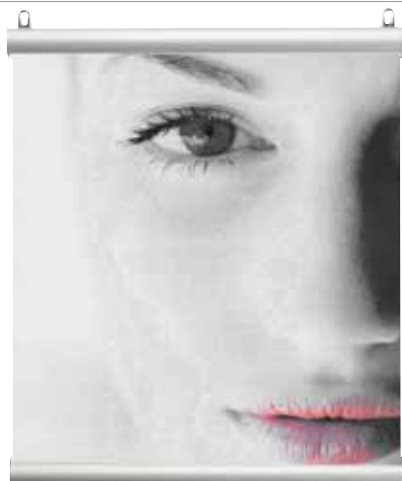

Alu-Profil mit Klappmechanismus

B Klemmleiste ‚Ultra-Soft‘
ab **7,48** /Stück

B Klemmleiste ‚Ultra-Soft‘, 2 Klappleisten mit Schnappfunktion, mit verschiebbaren Ösen für einfaches Aufhängen und Endkappen, 25 mm Alu-Profil mit Gummileiste für perfekten Halt, passend für 3 mm Bannerstärke = 500-600 gr/m², Preis per 2tlg. Set

511.791	42 cm lang	(7,95/St.)	15,90
% ab 5 Sets		(7,48/St.)	14,95
511.792	50 cm lang	(8,95/St.)	17,90
% ab 5 Sets		(8,45/St.)	16,90
511.793	60 cm lang	(9,95/St.)	19,90
% ab 5 Sets		(9,45/St.)	18,90
511.794	100 cm lang	(12,95/St.)	25,90
% ab 5 Sets		(11,95/St.)	23,90
511.795	120 cm lang	(14,95/St.)	29,90
% ab 5 Sets		(14,20/St.)	28,40

C Klapprahmen
ab **9,90**
TOP SELLER



Gehung

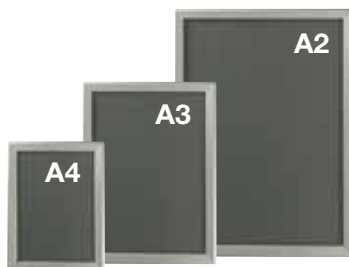

C Klapprahmen, aus Aluminium mit Antireflexschutzfolie und stabiler Kunststoffrückwand, entspiegelte Abdeckfolie aus UV-stabilisiertem Material schützt das Poster vor dem Ausbleichen und erhöht die Lesbarkeit aus jedem Betrachtungswinkel, schneller und einfacher Plakatwechsel durch Aufklappen der silber eloxierten Profile, Abdeckfolie entfernen und Plakat austauschen, als Hoch- und Querformat verwendbar, mit Bohrungen im Unterprofil zum Anschrauben oder Abhängen, Preis per Stück

511.796	DIN A4	9,90
511.797	DIN A3	19,95
511.798	DIN A2	31,90 24,95

- ✓ hohe Klemmfestigkeit
- ✓ stark belastbar
- ✓ einfache Montage
- ✓ inkl. Aufhängeösen

E Klemmschiene
nur **4,45** /Stück



TOP SELLER

2tlg. Set klar Kunststoff

D Klemmleisten
ab **4,95** /Stück

D Klemmleisten, klar, einfache Klapptechnik mit hoher Klemmfestigkeit, für schnelles Aufhängen und Austauschen von Plakaten und Postern, 18 mm Profil aus Kunststoff, für max. 1 mm starkes Papier, 2 Leisten mit verschiebbaren Aufhänge-Ösen, Preis per Set

511.799	60 cm lang	(4,95/St.)	9,90
511.800	100 cm lang	(7,95/St.)	15,90
511.801	140 cm lang	(9,95/St.)	19,90

E Klemmschiene, klar/transparent, 14 mm breit, aus Kunststoff, bis max. 2 mm starkes Papier, inkl. 4 Aufhänger, Preis per Satz à 2 Stück

511.802	100 cm lang	(4,45/St.)	8,90
---------	--------------------	------------	-------------

INFOSTÄNDER

A Infoständer ‚Premium‘, höhenverstellbar 87 – 125 cm, silber, Alu-Infoständer mit stabiler Fußplatte für sicheren Stand, Rahmen ist als Hoch- oder Querformat einsetzbar sowie im Betrachtungswinkel frei justierbar, 25 mm Klapprahmenprofil mit Antireflex-Schutzfolie, Preis per Stück
 511.803 **DIN A4, 5 kg** **139,-**
 511.808 **DIN A3, 6,5 kg** **159,-**

B Infoständer ‚Premium‘, schwarz, Alu-Infoständer mit stabiler Fußplatte für sicheren Stand, Rahmen ist als Hoch- oder Querformat einsetzbar sowie im Betrachtungswinkel frei justierbar, 25 mm Klapprahmenprofil mit Antireflex-Schutzfolie, Preis per Stück
DIN A4, 3,1 kg **119,-** **79,95**
 511.804 **100 cm hoch**
DIN A3, 5,3 kg **139,-** **119,-**
 511.809 **120 cm hoch**

C Prospektständer ‚Plus‘, silber, 25 x 128 x 33 cm (B x H x T), 3,8 kg, der praktische Aluminium-Prospektständer mit stabiler Bodenplatte und zentralem Ovalprofil wird mit transparenter DIN A4 Prospektablage aus robustem Polycarbonat geliefert. Die oben angesetzte A4 Acryl-Postertasche ist individuell mit Ihren Informationen austauschbar. Preis per Stück.
 511.805 **DIN A4** **99,-**

TOP PREIS + LEISTUNG!



D Preisschildständer ab 24,90



E Infoständer ‚Basic‘ nur 79,95

- ✓ höhenverstellbar
- ✓ als Hoch-/Querformat einsetzbar

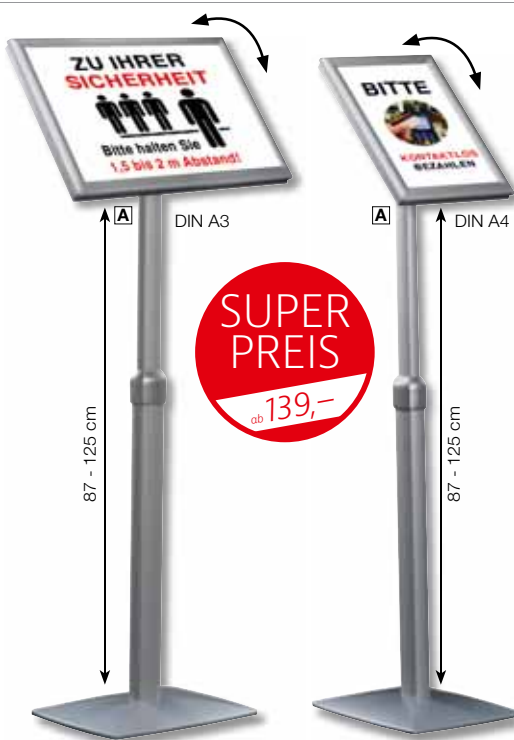

- ✓ Elegantes Design in Premium Qualität
- ✓ Flexible Winkeleinstellungen
- ✓ Hoch- oder Querformat
- ✓ 25 mm Klapprahmen
- ✓ Antireflex-Schutzfolie
- ✓ höhenverstellbar
- ✓ schwere Fußplatte für sicheren Stand

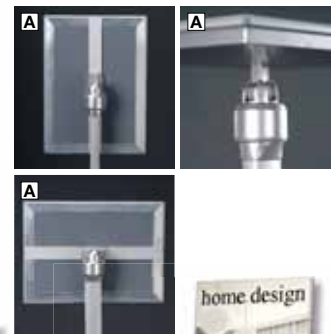

D Preisschildständer, silber, Preis- und Infoschild-Halter aus Metall in Alusilber, aufgesetzte Kunststoff-Tasche mit Einschub für das Infoschild 8,5 x 16 cm (B x H), der Winkelaufsteller ist ideal für Autohäuser, Messen oder Museen, Preis per Stück
 511.806 **96 cm hoch** **29,90**
 % ab 5 Stück **24,90**

E Infoständer ‚Basic‘, silber, höhenverstellbar 70 – 107 cm, 1,8 kg, vielseitig einsetzbarer Alu-Infoständer, als Hoch- oder Querformat einsetzbar sowie im Betrachtungswinkel frei justierbar, 25 mm Klapprahmenprofil mit Antireflex-Schutzfolie für ein schnelles Wechseln des Motivs sowie runde Fußplatte für sicheren Stand, Preis per Stück
 511.807 **DIN A4** ~~99,-~~ **79,95**



A Kundenstopper „Wind“
nur **229,-**



B Kundenstopper „Wind-Wood“
nur **219,-**



- ✓ Premium-Version
- ✓ 100% wasserdicht
- ✓ stabiler Wassertank
- ✓ doppelte Federung für echte Stabilität
- ✓ mobil durch Räder

KUNDENSTOPPER



Kundenstopper, 67 x 107 x 47 cm (B x H x T), DIN A1, 15 kg, rostfreies Doppelfeder-System für Standfestigkeit bei stürmischem Wetter, der Fuß besteht aus einem Wassertank aus bruchsicherem Kunststoff, schneller und einfacher Standortwechsel durch Räder an der Unterseite. Dieser windfeste Plakatständer ist eine sehr gute Lösung für die professionelle Präsentation für wechselnde Werbung im Outdoorbereich. Perfekt um die Aufmerksamkeit stets auf das Geschäft oder den Messestand zu lenken, beispielsweise in der Fußgängerzone, bei einem Event oder auf Veranstaltungen.

A „Wind“, doppelseitig, wind-/wetterfest, aus silber eloxiertem Aluminium, Plakatwechsel über 32 mm Klapprahmen-Profil, Polypropylen-Rückwand mit Dichtungsgummi und UV-stabilisierter Abdeckfolie, fahrbarer Standfuß mit Sand oder Wasser befüllbar, Federtechnik ermöglicht sichere Standfestigkeit
511.810 **silber** **229,-**
511.814 **schwarz** **229,-**

Ersatzfolie für Kundenstopper „Wind“, UV-stabilisierte Abdeckfolie, Preis per Stück 511.815 **DIN A1** ~~22,00~~ **19,95**

B „Wind-Wood“, beidseitige Kreidetafel, beschreibbar, trocken abwischbar und magnettaffend. Rahmen aus massivem, dunkel lasiertem Buchenholz.
511.811 **braun** **219,-**

C Plakatständer „Boston“, 11 kg, silber, 115 x 72 x 70 cm (H x B x T), doppelseitig, standsicher und wetterfest, modernes Design, pulverbeschichteter Stahl, UV-resistente Folie mit Magnetstreifen, die an der Rückwand haften, Plakatwechsel über magnetische Plakattasche, mit Rollen für einfaches Umstellen des Ständers, Preis per Stück 511.812 **DIN A1** ~~199,-~~ **109,-**

D Kundenstopper, 113,5 x 69 x 73,5 cm (H x B x T), Postergröße 61 x 91,4 cm, schwarz, 14,5 kg, sicher und standfest, integrierter Knopf im Tragegriff für einfaches Öffnen des Rahmens, entspiegelte Anti-Reflex-PET-Schutzfolie, zwei integrierte Rollen in den Füßen und Haltegriff für einfachen Transport, aus strapazierfähigem Kunststoff. Wir empfehlen im Außeneinsatz die Plakate auf Folie zu drucken. Preis per Stück 511.813 **DIN A1** **159,-**

C Plakatständer
nur **109,-**



D Kundenstopper
nur **159,-**



- ✓ sehr standfest und doppelseitig
- ✓ Gestell aus strapazierfähigem Kunststoff
- ✓ Plakate werden mit Adhäsiv-Streifen fixiert
- ✓ Mobil durch integrierte Laufrollen



TOP PREIS + LEISTUNG!



A Plakatständer „Profi Line“
nur **179,-**



A1
wetterfest

B Plakatständer
nur **219,-**

ZU IHRER SICHERHEIT



Bitte halten Sie 1,5 bis 2 m Abstand!

- ✓ mit Ablaufrinnen
- ✓ 100% wasserdicht dank Schutzfolie mit Gummidichtung
- ✓ rostfreie Stahl-Rückwand



TOP SELLER

C Prospektkorb
nur **12,95**

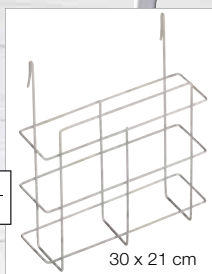

30 x 21 cm

Plakatständer, 60 x 84 cm (B x H), silber, 7,5 kg, optimal für den Außenbereich, doppelseitig mit Antireflex-Schutzfolie, Plakatwechsel über 32 mm Klapprahmen-Profil, verzinkte Metallrückwand mit integrierter PVC-Klemmschiene an der Unterseite zum Schutz vor Stauflüsse, Wasserablauföcher im Unterprofil, stabiles Standgestell aus Alu-Vierkantröhre, Preis per Stück

A „Profi Line“ **wetterfest**, Gehrung-Profil 511.816 **DIN A1** **179,-**
Ersatz-Folientasche, für Gehrung-Profil, Antireflex-Schutzfolie aus Kunststoff 511.820 **DIN A1** **19,95**

B „Outdoor“, Rondo-Profil, auch bei anhaltender Nässe, **100% wasserdicht** 511.817 **DIN A1** **219,-**
Ersatz-Folientasche, Rondo-Profil, mit Gummidichtung, Preis per Pack à 2 Stück 511.821 **DIN A1** (27,48/St.) **54,95**

passend zu Abb. A + B:

C **Prospektkorb**, silber, passend für Format DIN A4, Flyer und Broschüren zum Mitnehmen - Prospektkorb aus Metall zum Einhängen am Kundenstopper, für Gitterwände oder als Aufsteller, inkl. Einhängehaken für flache Metall-Leisten, Preis per Stück 511.818 **30 x 21 cm (B x H)** ~~19,95~~ **12,95**

D **Straßenplakatständer „Easy“**, 12,6 kg, 64 x 110 x 72 cm (B x H x T), silber, wetterfester Kundenstopper für den Außenbereich, doppelseitig, aus silber eloxiertem Aluminium, Plakatwechsel über 30 mm Klapprahmen-Profil, rostfreie Metallrückwand mit integrierter Dichtung und UV-stablisierter Abdeckfolie, Klappmechanismus mit Hebel verhindert Einklemmen der Finger beim Öffnen und Schließen, Preis per Stück 511.819 **DIN A1** **199,-**



- ✓ praktischer Klappmechanismus

SUPER PREIS

nur **199,-**

E Kundenstopper „Storm“
nur **199,-**



- ✓ 100% wasserdicht
- ✓ Federtechnik ermöglicht sicheren Stand bei starkem Wind
- ✓ rostfreie Rückwand mit Gummidichtung

E **Kundenstopper „Storm“**, silber, 121 x 69 x 107 cm (H x B x T), 11,5 kg, doppelseitig, wind- und wetterfest, silber eloxiertes Aluminium-Profil, Plakatwechsel über 32 mm Klapprahmen, Polypropylen-Rückwand mit Dichtungsgummi und UV-

stabilisierter Abdeckfolie, pulverbeschichteter Stahlfuß mit Federtechnik ermöglicht sichere Standfestigkeit auch bei „stürmischem“ Wetter, Preis per Stück 512.358 **DIN A1** **199,-**

werner-Bestellschein

Ja, liefern Sie mir zu den Allgemeinen Geschäftsbedingungen

Persönliche Beratung:
 Tel. +49 (0) 7131 4064-333
 Fax +49 (0) 7131 4064-760
 www.decowoerner.com
 E-Mail: verkauf@decowoerner.com

Rechnungsanschrift

Kundennummer:

Neukunde

Firma/Name:

Ansprechpartner:

Branche (bei Neukunden erforderlich):

Straße:

PLZ/Ort:

Telefon: Fax:

E-Mail:

Heinrich Woerner GmbH

Visual Merchandising

Liebigstraße 37

74211 Leingarten

Artikel	Artikelnummer	Menge	Einzelpreis	Gesamtpreis
Textilbanner ‚Sonniger Himmel‘, 75 x 180 cm (B x L)	514.823		24,95	
Gesamtbetrag ohne MwSt*				

Lieferanschrift

Firma/Name:

Strasse:

PLZ/Ort:

Telefon: Fax:

Pakete versandkostenfrei ab 450,- €!
 6,90 € Versandkosten pro Bestellung (Paket), 24-Stunden-Lieferservice
 (bei Bestellung bis 12 Uhr) dazubestellen unter 514.825 für 17,50 €

Meine eMail-Adresse (z.B. für Lieferinformationen)

Ja, Yes, Oui,
 bitte informieren Sie mich bis auf Widerruf
 per Newsletter über interessante Angebote.

.....
 Datum Unterschrift und Firmenstempel

Almauftrieb

Banner, einseitig bedrucktes und UV-beständiges Textilgewebe (115 g/m²) in schwer entflammbarer B1-Qualität für den Innen- und Außenbereich, nach DIN EN 13501-1, zwei Hohlsäume an der Ober- und Unterseite, passende Aufhängestangen finden Sie in unserem Sortiment, Preis pro Stück

A Kühe			
514.807	100 x 200 cm (B x L)	29,95	
B Almhütte			
514.808	75 x 180 cm (B x L)	24,95	
C Krokusse			
514.809	75 x 180 cm (B x L)	24,95	

Weitere Banner finden Sie ab Seite 112. >>>



Banner
ab **24,95**

BEQUEM BESTELLEN

Webshop

www.decowoerner.com



Bestellhotline

Montag bis Freitag 8.00 - 17.00 Uhr
Telefon +49 (0) 7131 4064-333

Produktberatung:

Montag bis Freitag 8.00 - 17.00 Uhr
Telefon +49 (0) 7131 4064-333

Produktberatung englisch, spanisch:

Montag, Mittwoch, Freitag 9.00 - 12.00 Uhr
Telefon +49 (0) 7131 4064-749

Wir sprechen deutsch, englisch, französisch und spanisch.

Email: verkauf@decowoerner.com
Internet: www.decowoerner.com

Fax +49 (0) 7131 4064-760

Faxen Sie uns einfach den ausgefüllten Bestellschein zu.

schriftlich

Für die schriftliche Bestellung benutzen Sie den Bestellschein am Ende des Kataloges.

BEZAHLUNG

- einfach und sicher mit Kreditkarte (PayPal, Visa, Mastercard, Amazon Pay)
- Bestandskunden per Rechnung
- Vorkasse



PREISE

Die im Katalog angegebenen Preise entsprechen den gültigen Preisen zum Zeitpunkt des Katalogversandes. Eine abweichende Preiserhöhung behält sich WOERNER vor, soweit nach Katalogversand eine nicht vorhersehbare Erhöhung der Lieferantenpreise erfolgen sollte. Eine Erhöhung beschränkt sich in diesem Fall auf die Weitergabe dieser Kostensteigerung ohne weiteren Aufschlag. Die immer tagesaktuell verbindlichen Preise sind im Webshop unter www.decowoerner.com einzusehen.

LIEFERZEIT UND VERSANDKOSTEN DEUTSCHLAND

Die Lieferzeit von Paket- und Speditions-sendungen innerhalb Deutschlands beträgt 3-5 Werktage. Paketsendungen innerhalb Deutschlands versenden wir mit DHL oder DPD. Für Pakete berechnen wir 6,90 €. Die Versandkosten für Speditions-/Sperrgut-sendungen werden entsprechend unserer Versandkosten-tabelle berechnet. Diese finden Sie unter www.decowoerner.com. Direktfahrten werden nach Aufwand berechnet.

LIEFERZEIT UND VERSANDKOSTEN AUSLAND

Die Lieferzeit von Paketsendungen ins Ausland beträgt 3-7 Werktage. Die Versandkosten von Paketen, Sperrgut und Speditionsartikeln finden Sie in der Versandkosten-tabelle online unter www.decowoerner.com. Direktfahrten werden nach Aufwand berechnet.

EXPRESS-ZUSTELLUNG DEUTSCHLAND

Für Lagerware und bei Bestelleingang von expressfähigen Paketartikeln bis 12 Uhr mittags, bieten wir die Express-Lieferung am nächsten Werktag an. Dieser Service kostet Sie einen Aufschlag von 17,50 € zzgl. Versandkosten.

RÜCKSENDUNGEN

bei Reklamationen und Rücksendungen

Service-Nr. +49 (0) 7131 4064-333
Fax +49 (0) 7131 4064-760

Um eine schnelle und reibungslose Rücksendung sicherzustellen, bitten wir Sie um die Beachtung folgender Hinweise:

- Bei Paket-Rücksendungen in Deutschland benutzen Sie bitte den beigelegten Paket-aufkleber.
- Die Pauschale für Speditions-/Sperrgut-Rücksendungen in Deutschland beträgt 33,- €.
- Rücksendungen aus dem Ausland werden nach Aufwand berechnet.
- Bitte beachten Sie, dass unfreie Rücksendungen nicht angenommen werden.
- Die Rücksendung beschädigter Ware ist für Sie selbstverständlich kostenlos.
- Bei Abholung von Speditionsware stellen Sie bitte die Ware möglichst im Originalkarton verpackt zur Abholung bereit.

IMPRESSUM

Heinrich Woerner GmbH, Liebigstr. 37, 74211 Leingarten

Den Datenschutzbeauftragten erreichen Sie unter der E-Mail-Adresse: datenschutz@decowoerner.com

1	FRÜHLING 4-41
2	OSTERN 42-61
3	SOMMER 62-89
4	STANDARD DEKO 90-111
5	STOFFBANNER 112-125
6	LEBENSMITTELATRAPPEN 126-149
7	KUNSTPFLANZEN 150-211
8	SCHAUFENSTERFIGUREN 212-224
9	LADENAUSSTATTUNG 225-251
10	WARENPRÄSENTER 252-265
11	SALE AKTIONEN 266-271
12	PREISAUSSZEICHNUNG 272-279
13	AUFBAUHILFEN 280-285
14	STOFFE & FOLIEN 286-297
15	GESCHENKVERPACKUNG 298-322

Heinrich Woerner GmbH
Liebigstraße 37,
74211 Leingarten



Deutschland



Dekogras mit Pusteblumen.
Kunststoff, grün, Preis per Stück

11 cm Ø	70 cm hoch	39,95
514.821		
13 cm Ø	85 cm hoch	79,95
514.822		

Dekogras mit Pusteblumen

ab **39,95**

Weitere Pflanzen finden Sie ab Seite 150. >>>

Preisgültigkeit
siehe AGB und
letzte Katalogseite.

Rufnummern:

Zentrale +49 (0)7131/4064-0
Bestellhotline +49 (0)7131/4064-333
Produktberatung +49 (0)7131/4064-335
Hotline Mo – Fr 8.00 – 17.00 Uhr
Telefax +49 (0)7131/4064-760

E-Mail: info@decowoerner.com
Webshop: www.decowoerner.com

