



thoenig

2023  
FRÜHJAHR/SOMMER

Liebe Kundin, Lieber Kunde,

der neue Katalog Frühjahr/Sommer 2023 zeigt Ihnen die Deko-Trends der kommenden Saison auf. Die Deco-Thoenig AG in St. Gallen freut sich, zusammen mit der Firma Heinrich Woerner, Ihnen dieses Nachschlagewerk zuzusenden.

Sollten Sie weitere Informationen brauchen, rufen Sie uns einfach an oder senden Sie ein Mail.

Wir sind jederzeit gerne für Sie da.

Die Preise im Katalog sind in EURO angegeben, ab Werk Deutschland, ohne Transport, Verpackung, Zoll- und Verzollungskosten.

Rechnungsstellung erfolgt direkt über Woerner in CHF zum aktuellen Tageskurs.

Viel Spass beim Durchstöbern unseres Kataloges.



Deco-Thoenig AG  
Inh. Michael Noser  
Bleichelstrasse 22  
9055 Bühler  
Tel. 071 311 17 14  
Fax 071 311 46 67  
info@deco-thoenig.ch



Banner  
ab **24,95**

## Almauftrieb

**Banner**, einseitig bedrucktes und UV-beständiges Textilgewebe (115 g/m<sup>2</sup>) in schwer entflammbarer B1-Qualität für den Innen- und Außenbereich, nach DIN EN 13501-1, zwei Hohlsäume an der Ober- und Unterseite, passende Aufhängestangen finden Sie in unserem Sortiment, Preis pro Stück

<b>A Kühe</b>			
514.804	100 x 200 cm (B x L)		29,95
<b>B Almhütte</b>			
514.805	75 x 180 cm (B x L)		24,95
<b>C Krokusse</b>			
514.806	75 x 180 cm (B x L)		24,95

Weitere Banner finden Sie ab Seite 112. >>>

# MUSTHAVE TEXTILBANNER



Stoffbanner, einseitig bedrucktes, UV-beständiges Textilgewebe (115 g/m<sup>2</sup>), schwer entflammbar nach DIN EN 13501-1 (B1), für innen und außen, mit Hohl säumen oben und unten, Preis per Stück

## A Sonniger Himmel

513.585 75 x 180 cm

~~24,95~~ **16,95**

## B Kirschblüte

513.586 100 x 200 cm

~~29,95~~ **19,95**

A



75 x 180 cm

+  Ihre Wunsch-Aufhängestangen



Holz



Alu



Alu m. Saugnäpfen

AKTIONSPREIS %

Banner

ab **16,95**

\*Nur solange Vorrat reicht.

B



100 x 200 cm

Weitere Banner finden Sie ab Seite 112. >>

### C Aufhängestangen für 75 x 180 cm

aus Holz mit Kordel  
513.590 2 cm Ø, 79 cm 7,95  
aus Alu mit Kordel  
513.591 1,2 cm Ø, 75 cm 19,95  
Alu mit Saugnäpfen  
513.592 1,2 cm Ø, 79 cm 16,95

### D Aufhängestangen

aus Holz mit Kordel  
513.593 2 cm Ø, 104 cm 9,95  
Alu mit Kordel  
513.594 1,2 cm Ø, 100 cm 22,95  
Alu mit Saugnäpfen  
513.595 1,2 cm Ø, 104 cm 19,95



**A** Korb-  
präsen-  
ter  
**nur 99,95**



41 x 37 x 116 cm (B x T x H)

**B** Deko-Metall-  
zaun-Set  
**nur 59,95**



90 x 60 cm (H x B)

**D** Banner  
Frühlingsgras  
**nur 29,95**

✓ 100 x 200 cm (B x L)



**B** Deko-Metall-  
zaun-Set  
**nur 99,95**

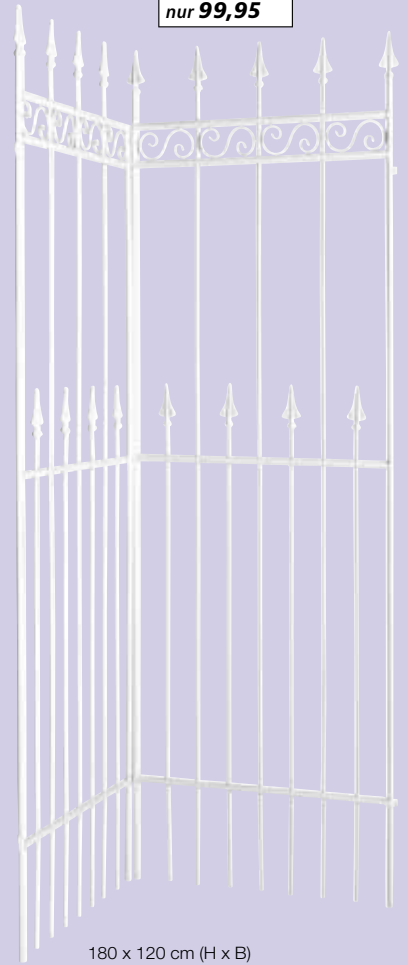

180 x 120 cm (H x B)

**E** Edelfalter  
'Flamingo'  
**nur 5,98 /Stück**



Spannweite  
28 cm



**C** Blauregen-  
Baum  
**nur 119,-**

180 cm hoch

**A Korbpräsen-ter.** grau/weiß, lackierter Eisenständer mit 3 separat herausnehmbaren Rattankörben, je 35 x 26 cm (B x H), Preis per Stück  
512.809 **41 x 37 x 116 cm 99,95**

**B Deko-Metallzaun-Set.** weiß, Metall, mit Steckverbindungen, selbststehend, Preis per 2tlg. Satz  
512.810 **90 x 60 cm (H x B) 99,- 59,95**  
512.811 **180 x 120 cm (H x B) 169,- 99,95**

**C Blauregen-Baum.** lila, Textil/Kunststoff, mit Topf, Preis per Stück  
512.814 **180 cm hoch 119,-**

**D Banner Frühlingsgras**  
512.812 **100 x 200 cm (B x L) 29,95**

**E Edelfalter 'Flamingo',** Spannweite 28 cm, reißfestes Papier/Hartschaum, Preis per Pack à 3 Stück  
512.813 **pink (=5,98/St.) 19,95 17,95**



nur **9,95**

Pflanzen

ab **5,95**

**A Hortensien-Zweig**, 170 cm lang, Textil/  
Kunststoff, Preis per Stück  
512.815 **weiß** **13,90**  
512.816 **rosé** **13,90**  
% ab 6 Stück **12,50**

**B Blauregen-Zweig**, 140 cm lang, Textil/  
Kunststoff, Preis per Stück  
512.817 **blau** **14,95**  
% ab 12 Stück **12,20**  
512.818 **pink** **14,95**

**C Clematiszweig**, 80 cm lang, Textil/  
Kunststoff, Preis per Stück  
512.819 **pink** **6,95**  
512.821 **lila** **6,95**

**D Allium**, 62 cm hoch, Textil/Kunststoff,  
Preis per Stück  
512.822 **weiß** ~~10,95~~ **7,95**  
512.823 **lila** ~~10,95~~ **5,95**

**E Schirm**, weiß, Polyester/Metall,  
Preis per Stück  
512.825 **108 cm lang** **9,95**

**F Kunstrasen Rolle**, 100 cm breit, Kunst-  
stoff, Preis per Rolle à 5 m  
512.826 **grün** (25,80/m) ~~169,-~~ **129,-**

ab **12,50**



ab **12,20**

nur **25,80**

ab **5,95**



**A Schmetterling**  
ab **14,95**

50 cm  
Spannweite

**B Kirschblüten-Girlande**  
nur **24,90**  
110 cm lang



**C Textilbanner Kirschblütenbaum**  
nur **29,95**



✓ 100 x 200 cm (B x L)

**E Pflanzentopf im Turnschuhdesign**  
nur **24,95**



14 cm hoch



**D Dekofächer**  
nur **5,95**  
44 cm Ø

**A Schmetterling**, 50 cm Spannweite, PU-Schaum, mit Metall-Clip, Preis per Stück  
512.793 **weiß** **19,95**  
512.794 **hellgrün** **19,95**  
512.795 **rosa** ~~19,95~~ **14,95**

**B Kirschblüten-Girlande**, rosa, Textil/Kunststoff, Preis per Stück  
512.796 **110 cm lang** **24,90**

**C Textilbanner Kirschblütenbaum**, einseitig bedrucktes und UV-beständiges Textilgewebe (115 g/m<sup>2</sup>) in schwer entflammbarer B1-Qualität für den Innen- und Außenbereich, nach DIN EN 13501-1, zwei Hohlstäbe an der Ober- und Unterseite, passende Aufhängestangen finden Sie in unserem Sortiment, Preis pro Stück  
512.797 **100 x 200 cm (B x L)** **29,95**

**D Dekofächer**, 44 cm Ø, Seidenpapier, schwer entflammbar, Preis per Stück  
512.798 **pink** ~~5,95~~ **4,95**  
512.799 **mint** ~~5,95~~ **4,95**

**E Pflanzentopf im Turnschuhdesign**, pink, 27 cm lang, Polyresin, Preis per Stück  
512.800 **14 cm hoch** **24,95**



nur **9,95**

nur **39,95**

F ab **8,90**

**A XXL-Kirschblüten-Baum**, pink, Textil/  
Kunststoff, naturalistisch geformter Stamm,  
mit Standplatte, Preis per Stück  
512.803 **220 cm hoch** **999,-**

**B Fahrrad-Präsentationstisch**, salbei,  
Metall, Preis per Stück  
512.804 **99 x 180 cm (H x B)** ~~299,-~~ **269,-**

**Wanddeko ‚Schmetterling‘**, 36 cm lang,  
Metall, Preis per Stück

**C** 512.805 **weiß** **9,95**

**D** 512.806 **rosa** **9,95**

**E Vogelkäfig-Set**, weiß, Metall,  
Preis per **2tlg. Set**  
512.807 **48/41 cm hoch** **39,95**

**F Kirschblüten-Zweig**, rosa, Textil/Kunst-  
stoff, Preis per Stück  
512.808 **65 cm lang** **10,90**  
**% ab 12 Stück** **8,90**



65 cm lang

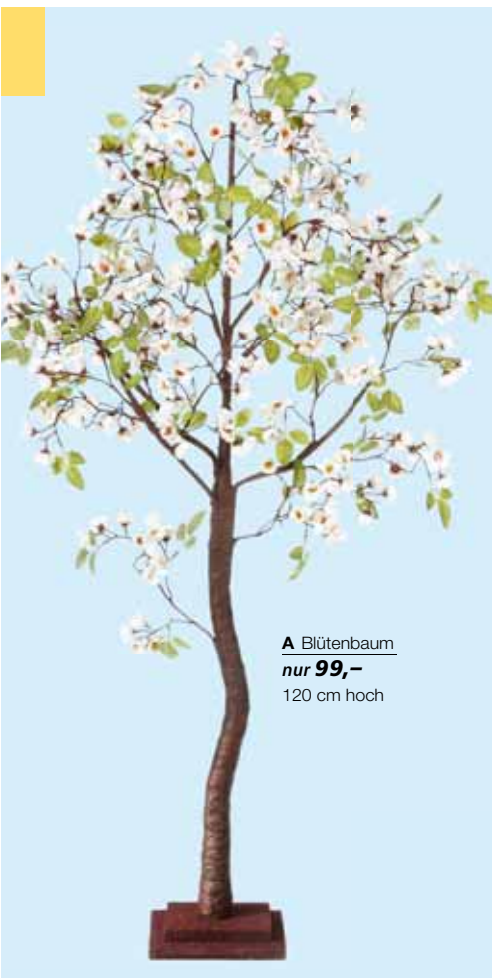

**A Blütenbaum**  
nur **99,-**  
120 cm hoch



**B Flaschen-vasen-Set**  
nur **4,65** /Stück

19 cm hoch



**E Banner Apfelblüte**  
nur **29,95**

✓ 100 x 200 cm (B x L)

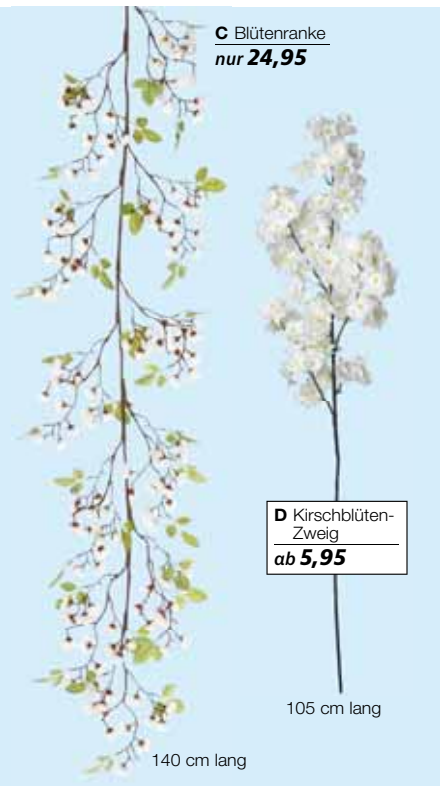

**C Blütenranke**  
nur **24,95**

**D Kirschblüten-Zweig**  
ab **5,95**

105 cm lang

140 cm lang



**F Vasen-Set mit Tablett**  
nur **44,95**

Vasenhöhe 12 - 14 cm



**G Kerzenleuchter-Set**  
nur **13,32** /Stück  
18 cm hoch



**H Kerzenleuchter, fünfarmig**  
nur **69,95**  
80 cm hoch

**A Blütenbaum**, weiß, Textil/Kunststoff,  
Preis per Stück  
513.779 **120 cm hoch** **99,-**

**B Flaschenvasen-Set**, silber, 6,5 cm Ø,  
Glas, Preis per 3tlg. Set  
513.782 **19 cm hoch** (=4,65/St.) **13,95**

**C Blütenranke**, weiß, Textil/Kunststoff,  
Preis per Stück  
513.783 **140 cm lang** **24,95**

**D Kirschblüten-Zweig**, weiß, Textil/Kunststoff,  
Preis per Stück  
513.784 **105 cm lang** **6,95**  
% ab 6 Stück **5,95**

**E Banner Apfelblüte**, einseitig bedrucktes  
und UV-beständiges Textilgewebe (115 g/m<sup>2</sup>)  
in schwer entflammbarer B1-Qualität für den  
Innen-/Außenbereich, nach DIN EN 13501-1,  
zwei Hohlsäume an der Ober- und Unterseite,  
passende Aufhängestangen finden Sie in  
unserem Sortiment, Preis pro Stück  
513.785 **100 x 200 cm (B x L)** **29,95**

**F Vasen-Set mit Tablett**, silber, Glas 'Bauern-  
silber', 7 unterschiedliche Vasen,  
Preis per 8tlg. Satz  
513.786 **Vasenhöhe 12 - 14 cm** ~~49,95~~ **44,95**

**G Kerzenleuchter-Set**, silber, Glas  
'Bauernsilber', Preis per 3tlg. Satz  
513.787 **18 cm hoch** (13,32/St.) **39,95**

**H Kerzenleuchter**, fünfarmig, silber,  
Aluminium, Preis per Stück  
513.788 **80 cm hoch** **69,95**





**A Kerzenständer**, schwarz, Metall,  
Preis per Stück  
513.742 **13 x 10 x 75 cm (B x H x L)** ~~24,95~~ **16,95**

**B Apfel-Blüten-Pack**, weiß, Blüten und  
Blätter aus Textil, Preis per Pack à 80 Stück  
513.743 **3 cm Ø** (0,09/St.) ~~7,95~~ **6,95**  
% ab 3 Pack (0,07/St.) **5,95**

**C Kirschblüten-Ranke**, weiß, Textil/Kunststoff,  
Preis per Stück  
513.744 **180 cm lang** **8,95**  
% ab 6 Stück **6,95**

**D LED-Wachs-Tafelkerzen**, klassische  
Tafelkerze aus Echtwachs, warm leuchtende  
Flackerflamme, zulaufende Basis passend für  
Standard-Kerzenhalter, exkl. 2 AA-Batterien,  
Preis per 2tlg. Satz  
513.745 **17 cm hoch (4,48/St.)** ~~9,95~~ **8,95**

**E Banner Apfelblüten**, einseitig bedrucktes  
und UV-beständiges Textilgewebe (115 g/m<sup>2</sup>)  
in schwer entflammbarer B1-Qualität für den  
Innen-/Außenbereich, nach DIN EN 13501-1,  
zwei Hohlsäume an der Ober- und Unterseite,  
passende Aufhängestangen finden Sie in  
unserem Sortiment, Preis per Stück  
513.746 **75 x 180 cm (B x L)** **24,95**

**F Kirschblüten-Baum**, weiß, Textil/Kunststoff,  
mit Standplatte aus Metall, Preis per Stück  
513.747 **180 cm hoch** **139,-**

**G Kirschblüten-Zweig**, weiß, Textil/Kunststoff,  
Preis per Stück  
513.748 **65 cm lang** **12,95**  
% ab 6 Stück **10,95**

**H Etagere**, silber, Guß-Aluminium,  
Preis per Stück  
513.749 **80 cm hoch** ~~149,-~~ **129,-**

**J Gitterwürfel**, 40 x 40 x 40 cm (B x H x T),  
6 mm Ø Betonstahl, hochwertig verchromt,  
Preis per Stück  
513.752 **silber** **69,-**



ab **10,95**



**A** Vase ‚Ethno‘  
nur **24,95**



22,8 cm hoch

**B** Dekofigur Hund,  
‚Pudel‘  
nur **39,95**



32 cm hoch

**B** Dekofigur Hund,  
‚Afgane‘  
nur **99,-**



55 cm hoch

**C** Edel-Magnolien-  
zweig  
ab **12,45**



100 cm lang

**D** Banner Magnolien-  
blüte Close-Up

nur **29,95**

✓ 100 x 200 cm (B x L)



**A** Vase ‚Ethno‘, kupfer, 23 cm Ø, Metall,  
Preis per Stück  
513.684 **22,8 cm hoch** ~~29,95~~ **24,95**

**B** Dekofigur Hund, rosa, Polyester/Hart-  
schaum, Preis per Stück  
513.668 **32 cm hoch, Pudel** **39,95**  
513.667 **55 cm hoch/Afgane** **99,-**

**C** Edel-Magnolienzweig, 100 cm lang,  
Textil/Kunststoff, Preis per Stück  
513.669 **weiß/pink** ~~14,95~~ **13,95**  
513.670 **weiß/grün** ~~14,95~~ **13,95**  
**% ab 6 Stück** **12,45**

**D** Banner Magnolienblüte Close-Up,  
einseitig bedrucktes und UV-beständiges Textil-  
gewebe (115 g/m<sup>2</sup>) in schwer entflammbarer  
Qualität - Brandschutzklasse DIN 13501-1,  
inkl. Hohlraum oben und unten, Preis per Stück  
513.671 **100 x 200 cm (B x L)** **29,95**

**E** Deko Schachfiguren, gold, Polyresin,  
6 verschiedene Figuren, Preis per **6tlg.** Set  
513.672 **11-18,5 cm hoch** **59,95**

**E** Deko Schachfiguren  
nur **59,95**

11-18,5 cm hoch



**A Schmetterlings-Set**  
ab **4,32** /Stück



Spannweite 40 cm

**A Schmetterlings-Set**, Spannweite 40 cm,  
reißfeste PVC-Folie, zum Aufhängen,  
Preis per Pack à 3 Stück

513.685	<b>lila</b>	(4,98/St.)	<del>47,95</del> <b>14,95</b>
% ab 3 Pack		(4,32/St.)	<b>12,95</b>

**B Magnolien Ast**, rosa, Textil/Kunststoff,  
naturalistisch geformter Ast, Preis per Stück  
513.686 **120 cm hoch** **79,95**

**C Dekobüste 'Nostalgie'**, weiß, Metall,  
Preis per Stück

513.687 **33 x 160 x 28 cm (B x H x T)** ~~99,-~~ **39,95**

**D Vase**, gold, Aluminium, Preis per Stück  
513.690 **25 cm hoch** **49,95**  
513.691 **50 cm hoch** **79,-**

**E Magnolien-Zweig**, 87 cm lang, Textil/  
Kunststoff, Preis per Stück  
513.692 **rosa** **10,95**  
513.693 **weiß** **10,95**  
% ab 6 Stück **9,95**



**C**  
nur **39,95**

**E**  
ab **9,95**

**D** nur **79,-**

**D** nur **49,95**



**A Zink-Gießkanne**  
nur **39,95**

10 l



**B Schmetterling**  
ab **6,20**

Spannweite 30 cm



**C XXL Pfingstrose**  
ab **22,95**

128 cm hoch



**D Pfingstrosenbusch**  
nur **27,95**  
46 cm hoch



**E Banner Pfingstrosen**  
nur **29,95**

✓ 100 x 200 cm (B x L)



**F Pfingstrosenblüte XL**  
ab **19,95**  
65 cm Ø



**A Zink-Gießkanne**, silber/vintage, Zink, da es sich um echte, alte Kannen handelt, können Gebrauchsspuren vorhanden sein, Preis per Stück  
512.958 **10 l** **39,95**

**B Schmetterling**, pink, reißfestes Papier, Preis per Stück  
512.959 **Spannweite 30 cm** **6,95**  
**% ab 3 Stück** **6,20**

**C XXL Pfingstrose**, 128 cm hoch, Textil/Kunststoff, Blüte 48 cm Ø, Preis per Stück  
512.960 **rosé** **24,95**  
512.961 **pink** **24,95**  
**% ab 6 Stück** **22,95**

**D Pfingstrosenbusch**, 46 cm hoch, Textil/Kunststoff, Preis per Stück  
512.962 **rosa** **27,95**  
512.963 **pink** **27,95**

**E Banner Pfingstrosen**, einseitig bedrucktes und UV-beständiges Textilgewebe (115 g/m<sup>2</sup>) in schwer entflammbarer B1-Qualität für den Innen-/Außenbereich, nach DIN EN 13501-1, zwei Hohlsäume an der Ober- und Unterseite, passende Aufhängestangen finden Sie in unserem Sortiment, Preis per Stück  
512.964 **100 x 200 cm (B x L)** **29,95**

**F Pfingstrosenblüte XL**, 65 cm Ø, Textil, Preis per Stück  
512.965 **weiß** **22,95**  
512.966 **rosé** **22,95**  
**% ab 6 Stück** **19,95**

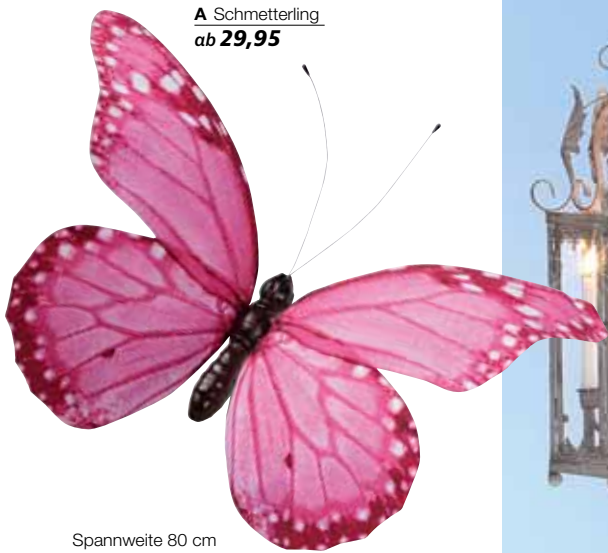

**A Schmetterling**  
ab **29,95**

Spannweite 80 cm



ab **14,90** **A**

nur **17,95** **F**

nur **22,95** **H**

**A Schmetterling**, pink, reißfestes Papier,

Preis per Stück  
512.968 **Spannweite 50 cm** **16,50**  
**% ab 3 Stück** **14,90**  
512.967 **Spannweite 80 cm** **33,95**  
**% ab 3 Stück** **29,95**

**B Hänge-Laterne**, grau/vintage, Metall,

4 Kerzenhalter, Preis per Stück  
512.969 **20 x 47 cm (B x H)** ~~89,95~~ **79,95**

**C Vase „Struktur“**, gold/weiß, Metall,

Preis per Stück  
512.974 **39 cm hoch** **39,95**  
512.972 **68,5 cm hoch** **79,95**

**D Damen-Schneiderbüste**, Büste 63 cm,

Schulterhöhe 54 cm, Standlänge 75 cm,  
höhenverstellbar 135 - 170 cm, Korpus aus  
haltbarem und leicht steckbarem Hart-  
schaum, mit Stoffbezug, Halsabschluss und  
Ständer aus Holz, Lieferzeit ca. 4-6 Wochen,  
Preis per Stück  
512.979 **weiß** **99,-**  
**% ab 5 Stück** **89,-**

**E Pfingstrose**, rosé, Textil/Kunststoff,

Blüte 10 cm Ø, Preis per Stück  
512.975 **60 cm lang** **6,95**

**F Pfingstrose**, burgund, Textil/Kunststoff,

Blüte 20 cm Ø, Preis per Stück  
512.976 **58 cm lang** **17,95**

**G Weißer Pfau**, weiß, Federn/Hartschaum,

Preis per Stück  
512.977 **150 cm lang** **198,-**

**H Pfingstrose im Topf**, pink, Textil/Kunst-

stoff, Preis per Stück  
512.978 **60 cm hoch** **22,95**



**A Drahtkorb**  
nur **11,95**



32 x 11 x 43 cm (B x H x L)



**B Vasen-Set**  
nur **4,98** /Stück

14 cm hoch

**C Wand-Eimer-Set**  
nur **49,95**



18/20/28 cm hoch

**F Banner Gießkanne**  
nur **39,90**

✓ 100 x 200 cm (B x L)



**D Zinktopf-Set**  
„Shabby Chic“  
nur **9,95**

11/16/18 cm hoch

**G Garten-Raumteiler**  
„Vögel“  
nur **69,95**

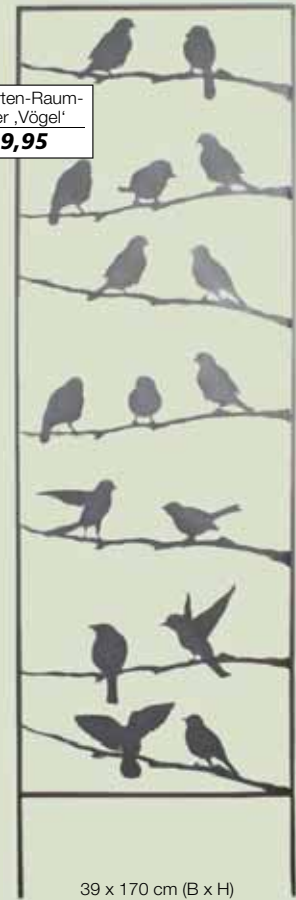

39 x 170 cm (B x H)



**H Pflanzenstecker**  
„Zwerg“  
nur **16,95**

42 cm hoch

50 cm hoch



**E Zinktopf-Set**  
„Bloom“  
nur **3,95**

10/12/14 cm hoch

**A Drahtkorb**, schwarz, Metall, Vintage-Look, Preis per Stück 512.827 **32 x 11 x 43 cm (B x H x L)** ~~16,95~~ **11,95**

**B Vasen-Set**, schwarz, Keramik, unterschiedliche Designs, Preis per 3tlg. Set 512.828 **14 cm hoch** (=4,98/St.) ~~16,95~~ **14,95**

**C Wand-Eimer-Set**, silber, Metall, 18/23/27 cm Ø, Preis per 3tlg. Set 512.829 **18/20/28 cm hoch** ~~69,95~~ **49,95**

**D Zinktopf-Set „Shabby Chic“**, Metall, 11/16/18 cm hoch, Preis per 3tlg. Satz 512.830 **grau/weiß** ~~12,95~~ **9,95**

**E Zinktopf-Set „Bloom“**, Metall, 10/12/14 cm hoch, Preis per 3tlg. Satz 512.831 **silber/weiß** ~~6,95~~ **3,95**

**F Banner Gießkanne**, inkl. Aufhängestangen 512.832 **100 x 200 cm (B x L)** **39,90**

**G Garten-Raumteiler „Vögel“**, schwarz, Metall, Preis per Stück 512.833 **39 x 170 cm (B x H)** ~~74,95~~ **69,95**

**H Pflanzenstecker „Zwerg“**, schwarz, Metall, Preis per Stück 512.834 **42 cm hoch** **16,95**  
512.835 **50 cm hoch** **16,95**



**A Blumenbilder-Set ‚Scherenschnitt‘**,  
silber, Metall, Preis per 3tlg. Set  
512.836 **25,5 cm Ø** (=6,65/St.) **19,95**

**B Dekoaufsteller ‚Scherenschnitt‘**, silber,  
Metall/Holz, Preis per Stück  
**Blumenvase**  
512.837 **37 cm hoch** **24,95**  
**Blumenfeld**  
513.936 **20 cm hoch** **24,95**

**C Säulen-Set ‚Betonoptik‘**, grau, Fibrer-  
glas, Preis per 3tlg. Set  
512.839 **80 - 120 cm hoch** **349,-**

**D Gloriosa**, orange, Textil/Kunststoff,  
Preis per Stück  
512.840 **80 cm lang** ~~6,95~~ **5,95**

**E Cosmea**, gelb, Textil/Kunststoff, Preis per Stück  
512.849 **65 cm lang** **5,50**  
**% ab 6 Stück** **4,50**

**F Sonnenhut**, 92 cm lang, Textil/Kunststoff,  
Preis per Stück  
512.843 **gelb** **6,95**  
512.844 **apricot/pink** **6,95**  
**% ab 3 Stück** **5,95**

**G Nigella**, blau, Textil/Kunststoff, Preis per Stück  
512.845 **66 cm lang** **9,95**

**H Wilde Möhre**, 85 cm lang, Kunststoff,  
Preis per Stück  
512.846 **gelb** **4,95**  
512.847 **weiß** **4,95**



**G Nigella**  
**nur 9,95**  
66 cm lang



**A Pflanzenhänger-Set „Erbsenpflanze“**  
nur **4,98** /Stück



71 cm lang



**B Cosmea**  
ab **4,50**

65 cm lang

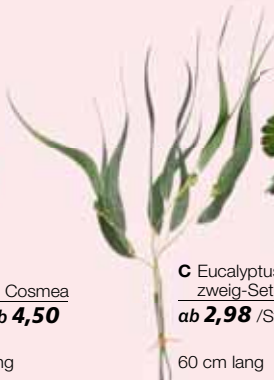

**C Eucalyptus-zweig-Set**  
ab **2,98** /Stück

60 cm lang

**D Ranunkel Strauß**  
nur **9,95**



24 cm hoch



**E Bartnelke**  
nur **6,95**

53 cm lang



ab **5,95**

ab **6,95**

**L Rispen Hortensien-Set**  
nur **3,98** /Stück

39 cm lang



**A Pflanzenhänger-Set „Erbsenpflanze“**, grün, Kunststoff, Preis per Pack à 2 Stück 512.850 **71 cm lang** (4,98/St.) ~~13,98~~ **9,95**

**B Cosmea**, rosa, Textil/Kunststoff, Preis per Stück 512.851 **65 cm lang** **5,50**  
% ab 6 Stück **4,50**

**C Eucalyptuszweig-Set mit Früchten**, grün, Textil/Kunststoff, Preis per 3tlg. Set 512.852 **60 cm lang** (3,32/St.) ~~10,95~~ **9,95**  
% ab 6 Sets (2,98/St.) **8,95**

**D Ranunkel Strauß**, pink/weiß, Textil/Kunststoff, Preis per Stück 512.855 **24 cm hoch** **9,95**

**E Bartnelke**, 53 cm lang, Textil/Kunststoff, Preis per Stück 512.857 **rosa** **6,95**  
512.856 **lila/weiß** **6,95**

**F Krug**, grau, Keramik, Preis per Stück 512.862 **17,5 cm hoch** **19,95**  
512.861 **26 cm hoch** **24,95**

**G Kirschblüten-Zweig**, rosa, Textil/Kunststoff, Preis per Stück 512.864 **42 cm lang** **6,95**  
% ab 3 Stück **5,95**

**H Dekoring**, schwarz, Metall, Preis per Stück 512.865 **60 cm Ø** **7,50**  
% ab 6 Stück **6,95**  
512.866 **80 cm Ø** **10,95**  
% ab 6 Stück **9,95**

**J Seidenband**, grau, 100% recycelte Seide, Preis per Stück à 25 m 512.867 **7 cm breit** (0,32/m) ~~12,95~~ **7,95**

**K Säulen-Aufbau-Set**, natur, Holz, Preis per 3tlg. Set 512.868 **80/70/60 cm hoch** **129,-**

**L Rispen Hortensien-Set**, 39 cm lang, Textil/Kunststoff, Preis per 2tlg. Set 512.872 **lila** (3,98/St.) **7,95**  
512.871 **rosa** (3,98/St.) **7,95**





D

D Schmetterling  
ab **7,20**

Spannweite 50 cm



D

Spannweite 80 cm

A

nur **16,95**



D

Spannweite 30 cm

B nur **19,95**

**A Textilbanner 'Sonniger Himmel'**, einseitig bedrucktes Textilgewebe, mit Hohlraum oben und unten, für den Innen- und Außenbereich, Preis per Stück  
513.052 **75 x 180 cm (B x L)** ~~24,95~~ **16,95**

**B XL-Ranunkel**, 105 cm hoch, Textil/Kunststoff, Blüte 25 cm Ø, Preis per Stück  
512.877 **rosé** ~~22,90~~ **19,95**  
512.878 **weiß** ~~22,90~~ **19,95**

**C Säulen-Aufbau-Set**, natur, Holz, Preis per **3tlg. Set**  
512.879 **60/70/80 cm hoch** **119,-**

**D Schmetterling, lila**, reißfestes Papier/Hartschaum, Preis per Stück  
512.880 **Spannweite 30 cm** **8,95**  
**% ab 3 Stück** **7,20**  
512.882 **Spannweite 80 cm** ~~34,95~~ **29,95**  
**% ab 3 Stück** **26,95**  
512.881 **Spannweite 50 cm** ~~23,95~~ **19,95**





**A Vogel**  
nur **12,95**

8 x 14 x 9 cm  
(B x L x H)



**B Eichhörnchen**  
nur **14,95**

13 x 9 x 6 cm  
(H x B x T)

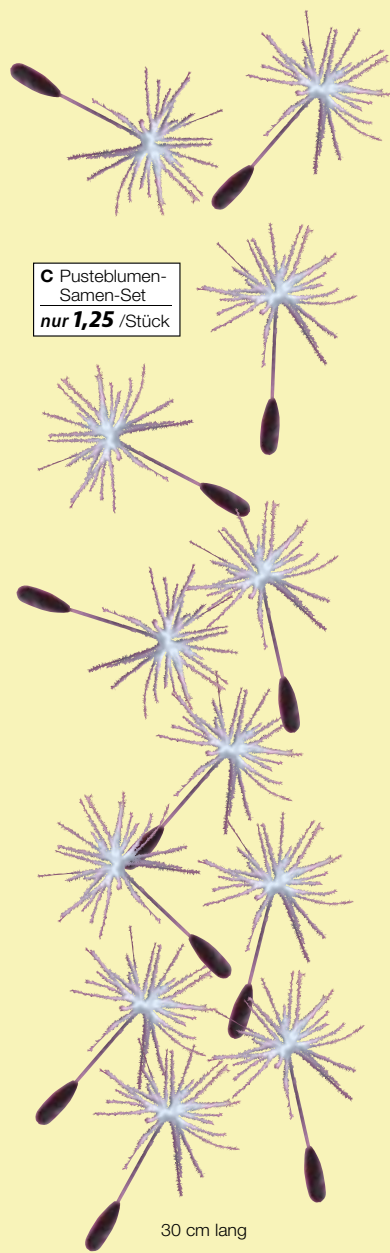

**C Pusteb Blumen-Samen-Set**  
nur **1,25** /Stück

30 cm lang

**E Hasenschwanz-gras im Topf**

ab **19,95**

50 cm hoch  
90 cm hoch



**F Banner Löwenzahn**  
nur **29,95**

✓ 100 x 200 cm (B x L)



**D Vasen-Set 'Holzoptik'**  
nur **269,-**

50/65/75 cm hoch



Scherenschnitt

**G**

neu

23 cm  
Spannweite

**G Wanddeko 'Schmetterling'**  
nur **9,95**

Cutout

**A Vogel**, rotbraun, Polyresin, Preis per Stück 513.020 **8 x 14 x 9 cm (B x L x H) 12,95**

**B Eichhörnchen**, rotbraun, Polyresin, Preis per Stück 513.021 **13 x 9 x 6 cm (H x B x T) 14,95**

**C Pusteb Blumen-Samen-Set**, 30 cm lang, Kunststoff, Preis per Pack à 12 Stück 513.022 **weiß** (=1,25/St.) ~~18,95~~ **14,95**

**D Vasen-Set 'Holzoptik'**, braun, Fiberglas, 29/35/41 cm breit, Preis per 3tlg. Set 513.023 **50/65/75 cm hoch 269,-**

**E Hasenschwanzgras im Topf**, grün/creme, Kunststoff, Preis per Stück 513.030 **50 cm hoch 19,95**  
513.031 **90 cm hoch 54,95**

**F Banner Löwenzahn**, einseitig bedrucktes und UV-beständiges Textilgewebe (115 g/m<sup>2</sup>) in schwer entflammbarer B1-Qualität für den Innen-/Außenbereich, nach DIN EN 13501-1, zwei Hohlsäume an der Ober- und Unterseite, passende Aufhängestangen finden Sie in unserem Sortiment, Preis pro Stück 513.027 **100 x 200 cm (B x L) 29,95**

**G Wanddeko 'Schmetterling'**, braun, 23 cm Spannweite, Metall, Rostlook, Preis per Stück 513.028 **Scherenschnitt 9,95**  
513.029 **Cutout 9,95**



**A Deko Vogelkäfig Set**, braun, Rostlook, Metall, Preis per **2tlg.** Set  
513.032 **24/35 cm hoch** **34,95**

**B Vogel-Set**, orange, Federn/Hartschaum, Befestigungs-Clip, Preis per **6tlg.** Set  
513.033 **10 cm lang** (1,33/St.) **9,95 7,95**

**C Regal-Set**, braun, Holz, 45/38/30 cm breit, Preis per **3tlg.** Set  
513.035 **70/65/50 cm hoch** **199,—**

**D Pflanzkasten 'Blumenwiese'**, grün/weiß, Textil/Kunststoff, Preis per Stück  
513.036 **24 x 38 x 6,5 cm (B x H x T)** ~~29,95~~ **21,95**

**E Pustblume**, braun/Rostlook, Metall, Preis per Stück  
513.039 **50 cm hoch** **9,95**  
513.040 **78 cm hoch** **11,95**

**F Schmetterlings-Set**, Spannweite 40 cm, reißfeste PVC-Folie/Kunststoff, Lochstanzungen zum Aufhängen, Preis per Pack à **3** Stück  
513.050 **gelb** (4,98/St.) ~~17,95~~ **14,95**  
**% ab 3 Pack** (4,32/St.) **12,95**

**G Schmetterlings-Set**, grün, reißfeste PVC-Folie, Kunststoff, mit Magnet und Klebe-pad beiliegend, Preis per Pack à **12** Stück  
513.051 **4,5 - 12 cm Spannweite** ~~5,95~~ **4,95**  
**% ab 6 Stück** **4,20**



**A** Display-Hänger  
„Kolibri“  
nur **4,95**



36 x 40 cm (H x B)

**B** Schmetterlings-Set  
ab **1,99** /Stück

10 cm  
Spannweite

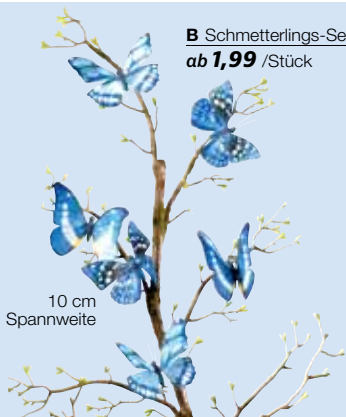

**D** Display-  
Hänger „Iris“  
nur **19,95**



110 x 60 cm (H x B)



**E** Banner Birkenblätter  
nur **29,95**

✓ 100 x 200 cm (B x L)



**C** Pfauenfedern-Pack  
ab **1,50** /Stück  
75 - 90 cm lang



**F** Pflanztopf im  
Turnschuhdesign  
nur **25,95**

neu

27 cm lang



**G** Vogelhaus  
nur **39,95**

30 x 40 x 14 cm (B x H x T)

**A** Display-Hänger „Kolibri“, braun, Metall,  
Preis per Stück  
512.894 **36 x 40 cm (H x B)** ~~44,95~~ **4,95**

**B** Schmetterlings-Set, 10 cm Spannweite,  
Papier, mit Draht und Clip, Preis per Pack à 6 Stück  
512.895 **blau** (2,25/St.) **13,50**  
**% ab 6 Stück** (1,99/St.) **11,95**

**C** Pfauenfedern-Pack, 75 - 90 cm lang,  
echte Federn, Preis per Pack à 10 Stück  
512.896 **grün/blau** (1,80/St.) **17,95**  
**% ab 6 Stück** (1,50/St.) **14,95**

**D** Display-Hänger „Iris“, blau, Metall,  
Preis per Stück  
512.897 **110 x 60 cm (H x B)** ~~59,95~~ **19,95**

**E** Banner Birkenblätter, einseitig bedrucktes  
und UV-beständiges Textilgewebe (115 g/m<sup>2</sup>)  
in schwer entflammbarer B1-Qualität für den  
Innen-/Außenbereich, nach DIN EN 13501-1,  
zwei Hohlsäume an der Ober- und Unterseite,  
passende Aufhängestangen finden Sie in  
unserem Sortiment, Preis pro Stück  
512.898 **100 x 200 cm (B x L)** **29,95**

**F** Pflanztopf im Turnschuhdesign,  
blau, Polyresin, Preis per Stück  
512.901 **27 cm lang** **25,95**

**G** Vogelhaus, weiß, Holz, Preis per Stück  
512.902 **30 x 40 x 14 cm (B x H x T)** ~~44,95~~ **39,95**



**A Kisten-Satz**, Holz, Vintagelock, 10 x 22 x 28, 11 x 27,5 x 34, 12 x 32,5 x 40 cm (B x H x T), Preis per **3tlg.** Set  
512.903 **weiß** **36,90**  
% ab 3 Sets **29,95**

**B Riesen-Hortensie**, blau, Textil/Kunststoff, Blüte 30 cm Ø, Preis per Stück  
512.906 **111 cm lang** ~~10,95~~ **14,95**

**C Schleierkraut**, weiß, Kunststoff, Preis per Stück  
512.907 **50 cm lang** **7,95**  
% ab 6 Stück **6,95**

**D Allium**, weiß, Kunststoff, Preis per Stück  
512.908 **62 cm hoch** ~~10,95~~ **7,95**

**E Mohnblumen**, weiß, Textil/Kunststoff, beflochtene Stiele, Preis per Stück  
512.909 **73 cm hoch** ~~10,95~~ **9,95**  
% ab 6 Stück **8,95**

**F Rittersporn**, 107 cm lang, Textil/Kunststoff, Preis per Stück  
512.910 **weiß** ~~16,50~~ **9,95**  
512.912 **blau** ~~16,50~~ **9,95**  
% ab 3 Stück **8,95**

**G Display-Hänger ‚Pfau‘**, grün/blau, Metall, Preis per Stück  
512.913 **62 x 83 cm (H x B)** ~~44,95~~ **17,95**

**H Schirm**, weiß, Polyester, Metall, Preis per Stück  
512.914 **108 cm lang** **9,95**



**A** Bienen-Kette  
nur **19,95**



**B** Bienen-Set  
ab **3,10** /Stück

Spannweite 10/14 cm

**C** Riesen-Biene  
ab **29,95**



Spannweite 40 cm

**D** Bienen-Set  
ab **3,33** /Stück



12 cm lang



**E** Banner Frühlingswiese  
nur **29,95**

✓ 100 x 200 cm (B x L)

**F** Grasbund mit Blüten  
nur **37,95**



67 cm hoch



**G** Grasbund mit Blüten  
ab **19,95**

45 cm hoch

**A** Bienen-Kette, schwarz/gelb, Kunststoff,  
Preis per Stück 513.192 **250 cm lang** ~~22,95~~ **19,95**

**B** Bienen-Set, Spannweite 10/14 cm,  
Hartschaum/Papier, zwei große und drei  
kleine Bienen, Preis per **5tig**. Set  
513.193 **gelb/braun** (3,39/St.) **16,95**  
% ab 6 Sets (3,10/St.) **15,50**

**C** Riesen-Biene, 30 cm lang, schwarz/  
gelb, Hartschaum, Preis per Stück  
513.194 **Spannweite 40 cm** **29,95**  
% ab 6 Stück **26,95**

**D** Bienen-Set, schwarz/gelb, Kunststoff,  
Preis per Pack à 6 Stück  
513.195 **12 cm lang** (4,16/St.) **24,95**  
% ab 6 Pack (3,33/St.) **19,95**

**E** Banner Frühlingswiese, einseitig be-  
drucktes und UV-beständiges Textilgewebe  
(115 g/m<sup>2</sup>) in schwer entflammbarer B1-Qualität  
für den Innen-/Außenbereich, nach DIN EN  
13501-1, zwei Hohlsäume an der Ober- und  
Unterseite, passende Aufhängestangen finden  
Sie in unserem Sortiment, Preis per Stück  
513.196 **100 x 200 cm (B x L)** **29,95**

**F** Grasbund mit Blüten, orange, Textil/  
Kunststoff, Preis per Stück  
513.197 **67 cm hoch** **37,95**

**G** Grasbund mit Blüten, bunt, Textil/  
Kunststoff, Preis per Stück  
513.198 **45 cm hoch** **21,95**  
% ab 3 Stück **19,95**



nur **7,48**

ab **12,20**

nur **2,79**

nur **19,95**

nur **22,90**

**A Goldregen-Zweig**, gelb, Textil/Kunststoff, Preis per Stück  
513.201 **140 cm lang** **14,95**  
% ab 12 Stück **12,20**

**B Bienen-Set**, schwarz/gelb, Hartschaum, Preis per Set à 2 Stück  
513.202 **15 cm lang** (6,48/St.) **12,95**

**C Deko-Schaukel**, weiß/gelb, Sisalseil, Holzbrett 20 x 50 cm, Preis per Stück  
513.204 **150 cm lang** ~~29,95~~ **19,95**

**D Pflanztopf-Set „Schublade“**, gelb, Holz, Vintagelook, Preis per 3tlg. Set  
513.207 **9/12/15 cm** **19,95**

**E Holzschild-Set „Biene“**, gelb/weiß, Holz, Sisal-Seil, Preis per 2tlg. Set  
513.209 **19 x 19 cm** (7,48/St.) **14,95**

**F Holzkiste „Vintage“**, weiß, Holz, original Kiste mit Gebrauchsspuren, Preis per Stück  
513.223 **50 x 40 x 30 cm (L x B x H)** **22,90**

**G Krokus-Set**, 30 cm hoch, Textil/Kunststoff, Preis per 5tlg. Set  
513.713 **weiß** (2,79/St.) **13,95**  
513.716 **gelb** (2,79/St.) **13,95**

**H Tulpen-Bouquet**, 30 cm lang, Textil/Kunststoff, 7 Tulpen im Bouquet, in Klarsichtfolie gepackt, Preis per Stück  
513.720 **gelb** **10,95**  
513.719 **orange** **10,95**

**B Bienen-Set**  
nur **6,48** /Stück

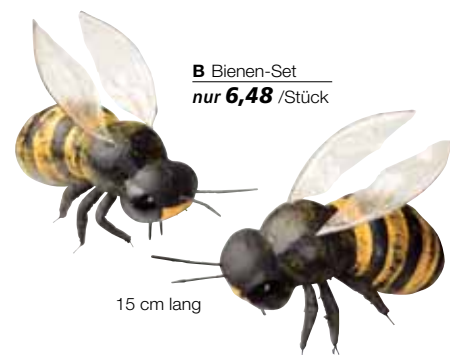

15 cm lang



A

180 cm Ø

**A Sonnenschirm**  
„Blume“

nur **49,95**

210 cm hoch



**B Banner Ahorn**

nur **24,95**

✓ 75 x 180 cm (B x L)



**D Strohhut**  
nur **5,95**

40 cm Ø



**C Luftballon-**  
**Hänger**

nur **9,95**

28 cm Ø

20 cm Ø



**E Bouvardia-**  
**Zweig**

ab **6,30**

85 cm lang



**F Schmetterlings-Set**  
ab **2,16** /Stück

10 cm Spannweite

**A Sonnenschirm „Blume“**, 210 cm hoch, 180 cm Ø, Polyester, mit Aufbewahrungstasche, Preis per Stück

513.640 **gelb** **49,95**

513.642 **grün** **49,95**

**B Banner Ahorn**, einseitig bedrucktes und UV-beständiges Textilgewebe (115 g/m<sup>2</sup>) in schwer entflammbarer B1-Qualität für den Innen-/Außenbereich, nach DIN EN 13501-1, zwei Hohlsäume an der Ober- und Unterseite, passende Aufhängestangen finden Sie in unserem Sortiment, Preis per Stück

513.643 **75 x 180 cm (B x L)** **24,95**

**C Luftballon-Hänger**, gelb, Kunststoff, vollplastisch, Preis per Stück

513.644 **20 cm Ø**

513.645 **28 cm Ø**

~~17,95~~ **9,95**  
~~34,95~~ **19,95**

**D Strohhut**, gelb, gefärbtes Naturmaterial, 18,5 cm Ø innen, Preis per Stück

513.646 **40 cm Ø** **5,95**

**E Bouvardia-Zweig**, gelb, Kunststoff, Preis per Stück

513.647 **85 cm lang** **6,95**

**% ab 3 Stück** **6,50**

**F Schmetterlings-Set**, 10 cm Spannweite, Papier, mit Draht und Clip, Preis per Pack à 6 Stück

513.648 **gelb** (2,33/St.) **13,95**

**% ab 6 Pack** (2,16/St.) **12,95**





**A**  
nur **24,95**

ab **8,95**

**B**

**G Farn-Ranke**  
ab **16,95**

**E** nur **25,80**

180 cm lang

**A Banner Pflanzentopf**, einseitig bedrucktes und UV-beständiges Textilgewebe (110 g/m<sup>2</sup>) in schwer entflammbarer Qualität - Brandschutzklasse DIN 4102-1, 2 Rundholzstangen oben und unten für faltenfreies Hängen, Preis per Stück 513.649 **100 x 200 cm (B x L)** ~~39,90~~ **24,95**

**B Papierblüten-Ranke**, gelb, Papier/Kunststoff, Preis per Stück 513.650 **158 cm lang** **24,95**

**C Mimose**, gelb, Kunststoff, Preis per Stück 513.651 **84 cm lang** **9,95**  
% ab 6 Stück **8,95**

**D Metall-Aufsteller-Set**, schwarz matt, Metall, 25 x 25/22 x 22 cm cm, Preis per 2tlg. Satz 513.652 **75/80 cm hoch** ~~99,-~~ **29,95**

**E Pflanzenhänger 'Herzblatt'**, hellgrün, Kunststoff, Preis per Stück 513.653 **68 cm lang** **7,50**  
% ab 6 Stück **6,50**

**F Kunstrasen Rolle**, 100 cm breit, Kunststoff, Preis per Rolle à 5 m 513.656 **grün** (25,80/m) ~~169,-~~ **129,-**

**G Farn-Ranke**, grün, Kunststoff, Preis per Stück 513.657 **180 cm lang** **18,95**  
% ab 6 Stück **16,95**

**H Metall-Tisch**, schwarz, Pulver-Beschichtung, Metall, Preis per Stück 513.659 **45 x 45 x 45 cm** **99,-**



**A Birkenbaum**  
nur **249,-**

200 cm hoch



**B Holzkübel-Set**  
nur **39,95**

25/30 cm hoch



**C Säulen-Aufbau-Set**  
nur **119,-**

60/70/80 cm hoch



**H Banner Frühlingsbirken**  
nur **24,95**

✓ 75 x 180 cm (B x L)



**D Spatzen-Set**  
nur **2,33** /Stück

17 cm lang

**A Birkenbaum**, grün, Textil/Kunststoff, mit Standplatte, Preis per Stück 513.724 **200 cm hoch** **249,-**

**B Holzkübel-Set**, 30/35 cm Ø, braun, Holz, Preis per 2tlg. Satz 513.725 **25/30 cm hoch** ~~59,99~~ **39,95**

**C Säulen-Aufbau-Set**, braun, Holz, Preis per 3tlg. Set 513.726 **60/70/80/ cm hoch** **119,-**

**D Spatzen-Set**, braun, Federn/Hart-schaum, mit Befestigungs-Clip, Preis per Pack à 6 Stück 513.727 **17 cm lang** (=2,33/St.) ~~15,99~~ **13,95**

**E Holzscheibendisplay**, braun, Holz bedruckt, Preis per Stück 513.728 **30 cm Ø** **10,95**

**F Holzscheibendisplay-Set**, braun, Holz bedruckt, Preis per 2tlg. Set 513.729 **23 cm Ø** (=6,98/St.) **13,95**

**G Holzbrett Display**, braun, Holz bedruckt, Preis per Stück 513.730 **40 x 18 cm** **9,95**

**H Banner Frühlingsbirken**, einseitig bedrucktes und UV-beständiges Textilgewebe (115 g/m<sup>2</sup>) in schwer entflammbarer B1-Qualität für den Innen- und Außenbereich, nach DIN EN 13501-1, zwei Hohlsäume an der Ober- und Unterseite, passende Aufhängestangen finden Sie in unserem Sortiment, Preis per Stück 513.731 **75 x 180 cm (B x L)** **24,95**

**E Holzscheibendisplay**  
nur **10,95**



23 cm Ø

30 cm Ø

**F Holzsheiben-display-Set**  
nur **6,98** /Stück

**G Holzbrett Display**  
nur **9,95**

40 x 18 cm



ab **2,50**

nur **14,95**

nur **11,95**

nur **6,32**

**A XXL-Birkenstämme-Set**, natur, 3-6 cm Ø, mit Lochbohrung zum Aufsteifen, Preis per Set à 6 Stück **69,95**  
513.733 **220 cm lang** (11,66/St.)  
% ab 5 Sets **59,95** (9,99/St.)

**B Metallständer**, silber, 6 Aufnahmen 10 mm Ø, massive Standplatte für Birkenstämme mit Lochbohrung, hochwertige Pulverbeschichtung, Preis per Stück 513.734 **40 x 60 cm (L x B)** **74,95**

**C Birkenzweig**, hellgrün, Textil/Kunststoff, Preis per Stück 513.735 **60 cm lang** **3,95**  
% ab 6 Stück **2,50**

**D Deko Kofferset**, Holz, 35 x 22 x 13/40 x 29 x 18 cm (L x B x H), Preis per 2tlg. Set 513.736 **braun** **79,-**

**E Schwartenbrett-Set**, natur, Holz, Preis per 2tlg. Set 513.738 **35 cm lang, Birke** **11,95**  
513.737 **50 cm lang, Eiche** **14,95**

**F Mooshalbkugel-Set**, grün, Kunststoff, Preis per Set à 3 Stück 513.739 **14 cm Ø** (6,32/St.) **18,95**

**G Hahn**, braun, Styropor/Federn/Papier, Preis per Stück 513.740 **50 cm hoch** **39,95**

**H Holzhocker-Set**, natur, Holz, 47 x 47/36 x 36 cm Stellflächen, Preis per 2tlg. Set 513.741 **37/34 cm hoch** **189,-**

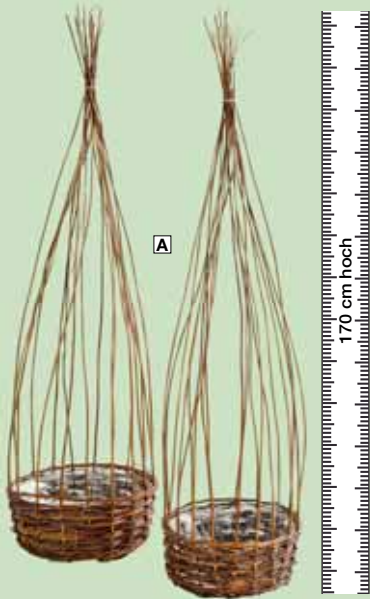

A

170 cm hoch

**A Weiden-Rankkorb-Set**  
nur **39,95**



150 – 170 cm hoch



gelb



weiß



rosa



B

**B Tulpen-Bouquet**  
nur **10,95**  
30 cm lang

orange



**C Tulpen in Papiertüte**  
nur **17,95**  
19 cm hoch



**D Banner Tulpen**  
nur **39,90**

✓ 100 x 200 cm (B x L)



**F Flaschenvasen-Set**  
nur **3,24** /Stück

18 cm hoch



**E Pflanzentopf im Turnschuhdesign**  
nur **24,95**

27 cm lang



**G Gießkanne**  
nur **7,95**

21 cm hoch



**H Kiste mit Gitterboden**  
nur **4,95**

15 x 28 x 4 cm (B x L x T)

**A Weiden-Rankkorb-Set**, braun, Naturweide/Folie, Preis per 4tlg. Set 513.400 ~~45,95~~ **39,95**

**B Tulpen-Bouquet**, 30 cm lang, Textil/Kunststoff, 7 Tulpen im Bouquet, in Klarsichtfolie gepackt, Preis per Stück  
513.561 **gelb** **10,95**  
513.563 **weiß** **10,95**  
513.565 **orange** **10,95**  
513.560 **rosa** **10,95**

**C Tulpen in Papiertüte**, gelb, Kunststoff, Preis per Stück  
513.567 **19 cm hoch** **17,95**

**D Banner Tulpen**, einseitig bedrucktes und UV-beständiges Textilgewebe (110 g/m<sup>2</sup>) in schwer entflammbarer Qualität - Brandschutzklasse DIN 4102-1, inkl. Aufhängeleiste sowie Stabilisierungsstange am unteren Saum für faltentrees Hängen im Innen- und Außenbereich, Preis per Stück  
513.568 **100 x 200 cm (B x L)** **39,90**

**E Pflanzentopf im Turnschuhdesign**, Polyresin, Preis per Stück  
513.569 **27 cm lang** **24,95**

**F Flaschenvasen-Set**, rosa/lila, 6 cm Ø, Öffnung Ø 2,2 cm, Glas, unterschiedliche Oberflächen, Preis per 4tlg. Set  
513.573 **18 cm hoch (=3,24/St.)** **12,95**

**G Gießkanne**, 1,8 Liter, grün, Kunststoff, Preis per Stück  
513.572 **21 cm hoch** ~~9,95~~ **7,95**

**H Kiste mit Gitterboden**, grau, Holz/Metall, Preis per Stück  
513.574 **15 x 28 x 4 cm (B x L x T)** ~~10,95~~ **4,95**



B

A

nur **29,95**

C

nur **19,95**

G

F nur **19,95**

E

F

D

E

G

nur **8,95**

**A Banner Tulpenstrauß**, einseitig bedrucktes und UV-beständiges Textilgewebe (115 g/m<sup>2</sup>) in schwer entflammbarer B1-Qualität für den Innen-/Außenbereich, nach DIN EN 13501-1, zwei Hohlensäme an der Ober- und Unterseite, passende Aufhängestangen finden Sie in unserem Sortiment, Preis per Stück 513.596 **100 x 200 cm (B x L) 29,95**

**B Holzperlen-Vorhang**, bunt, Holz, Preis per Stück 513.597 **90 x 200 cm (B x H) 44,95**

**C Deko-Schaukel**, weiß/pink, Sisalseil, Holzbrett 20 x 50 cm, Preis per Stück 513.598 **150 cm lang ~~29,95~~ 19,95**

**D Tulpen-Bouquet**, gelb/weiß/orange/rot, Textil/Kunststoff, pro Farbe 9 Blüten, Preis per Stück 513.607 **33 cm lang ~~29,95~~ 25,95**

**E Kartonagen-Satz „Classic“**, 18 x 18 bis 27 x 27cm (B x H), formstabiler Karton mit praktischem Deckel, platzsparend ineinander verstaubar, Preis per 4tlg. Satz 513.608 **weiß 39,95**

**Tulpe im Nest**, Textil/Kunststoff/Reisig, Preis per Stück

**F 25 cm hoch**  
513.610 **rosa 19,95**  
513.609 **orange 19,95**

**G 20 cm hoch**  
513.613 **rosa 8,95**  
513.612 **orange 8,95**



**A Schilfgras-Bund**  
ab **25,95**

150 cm hoch

90 cm hoch



neu



**B Hortensie im Korb**,  
43 cm hoch  
nur **39,95**

**C Banner**  
Hortensie  
nur **29,95**

✓ 100 x 200 cm (B x L)



**A Schilfgras-Bund**, grün, Kunststoff,  
Preis per Stück  
514.341 **90 cm hoch** **25,95**  
514.342 **150 cm hoch** **49,95**

**B Hortensie im Korb**, 43 cm hoch, Textil/  
Kunststoff, Rattankorb, Preis per Stück  
514.361 **rosa** **39,95**  
514.362 **blau** **39,95**

**C Banner Hortensie**, einseitig bedrucktes  
und UV-beständiges Textilgewebe (115 g/m<sup>2</sup>)  
in schwer entflammbarer Qualität - Brand-  
schutzklasse DIN 13501-1, Preis per Stück  
514.363 **100 x 200 cm (B x L)** **29,95**

**D Marktwagen**, natur/weiß, Holzwagen im  
Vintage-Look mit 3 Ablageflächen, nur für  
Dekozwecke geeignet, Selbstmontage,  
Preis per Stück  
514.364 **130 x 95 x 50 cm** **169,-**

**E Holzüberkopf-Set**, natur, Holz, 17/27 cm Ø,  
Preis per **2tlg.** Set  
514.345 **16/26 cm hoch** **29,95**

**F Giesskanne**, grau, Zink, Preis per Stück  
514.349 **54 cm lang** **24,95**

**D Marktwagen**  
nur **169,-**



130 x 95 x 50 cm (H x B x T)



neu

**E Holzüberkopf-Set**,  
16/26 cm hoch  
nur **29,95**



neu

**F Giesskanne**  
nur **24,95**  
54 cm lang



**A Hortensie,**  
**ab 6,20**

52 cm lang

**B Nostalgischer Korb mit Standfuß**

**nur 39,95**

71 cm hoch



**C Rattan-Pflanzkorb-Set**

**nur 69,95**



25 x 12/35 x 17/  
56 x 23 cm (B x H)

**E Eichhörnchen-Set**

**nur 9,95**

10 cm hoch



**F Schmetterlings-Set**

**ab 2,16 /Stück**

10 cm Spannweite



**D Windlicht-Set „Haus“**

**nur 99,-**

26/42/59 cm hoch



**A Hortensie,** 52 cm lang, Textil /Kunststoff,  
Preis per Stück

514.353	<b>grün</b>	<b>6,95</b>
514.365	<b>rosa/grün</b>	<b>6,95</b>
514.366	<b>pink</b>	<b>6,95</b>
% ab 6 Stück		<b>6,20</b>

**B Nostalgischer Korb mit Standfuß,**

salbeigrün, Metall, Korb (29 x 11 cm),  
Preis per Stück  
514.367 **71 cm hoch** ~~44,95~~ **39,95**

**C Rattan-Pflanzkorb-Set,** braun,

25 x 12/35 x 17/56 x 23 cm (B x H),  
Rattan/Folie, Preis per 3tlg. Set  
514.368 ~~79,95~~ **69,95**

**D Windlicht-Set „Haus“,** weiß/braun, Holz/  
Rinde/Glas, Preis per 3tlg. Set

514.369 **26/42/59 cm hoch** ~~129,95~~ **99,-**

**E Eichhörnchen-Set,** rotbraun, Hart-

schaum/Sisal, Preis per 2tlg. Set  
514.370 **10 cm hoch** **9,95**

**F Schmetterlings-Set,** 10 cm Spannweite,

Papier, mit Draht und Clip,  
Preis per Pack à 6 Stück  
514.371 **lila** (2,33/St.) **13,95**  
% ab 6 Stück (2,16/St.) **12,95**

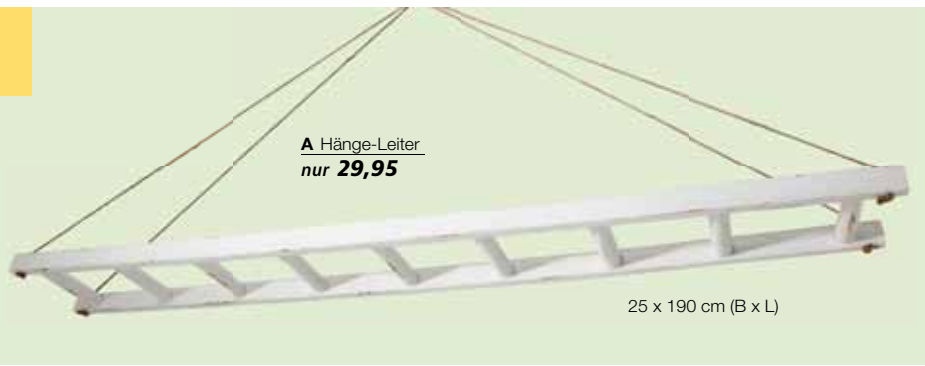

**A Hänge-Leiter**  
nur **29,95**

25 x 190 cm (B x L)



**B Rosenranke verzweigt**  
nur **24,95**

125 cm lang



**C Rosenstrauß**  
nur **24,95**  
57 cm hoch



**D Banner Rose**  
nur **19,95**

✓ 100 x 200 cm (B x L)



**G Rose in Pokalvase**  
nur **24,95**  
41 cm hoch



**E Schleierkraut-Ranke**  
nur **29,95**

170 cm lang



**F Schleierkraut-Kränzchen**  
nur **9,95**

19 cm Ø

**A Hänge-Leiter**, weiß, Holz, Preis per Stück 512.916 **25 x 190 cm (B x L)** ~~44,95~~ **29,95**

**B Rosenranke verzweigt**, 125 cm lang, Textil/Kunststoff, Preis per Stück 512.918 **rosa** **24,95**  
512.917 **apricot** **24,95**

**C Rosenstrauß**, pink, Textil/Kunststoff, Preis per Stück 514.444 **57 cm hoch** **24,95**

**D Banner Rose**, einseitig bedrucktes und UV-beständiges Textilgewebe (110 g/m<sup>2</sup>) in schwer entflammbarer Qualität - Brandschutzklasse DIN 4102-1, 2 Rundholzstangen oben und unten für faltenfreies Hängen, Preis per Stück 512.925 **100 x 200 cm (B x L)** ~~39,95~~ **19,95**

**E Schleierkraut-Ranke**, weiß, Textil/Kunststoff, Preis per Stück 512.926 **170 cm lang** **29,95**

**F Schleierkraut-Kränzchen**, weiß, Textil/Kunststoff, Preis per Stück 512.927 **19 cm Ø** **9,95**

**G Rose in Pokalvase**, 41 cm hoch, Textil/Kunststoff/Keramik, Preis per Stück 514.446 **pink** **24,95**  
514.447 **gelb** **24,95**





**A XXL-Deko-Ring**, gold, Metall, 20 mm  
Rundrohr, steckbar, Preis per Stück  
512.928 **200 cm Ø** **249,-**

**B Rosenranke verzweigt**, 125 cm lang,  
Textil/Kunststoff, Preis per Stück  
512.930 **rosa** **24,95**  
512.929 **apricot** **24,95**

**C Dekosäulen-Set ,Beton'**, grau,  
Grundfläche 30 x 30 cm, Styropor,  
Preis per **2tlg.** Set  
512.932 **30/55 cm hoch** **99,- 44,95**

**D Rosenstock im Topf**, weiß, aus Kunst-  
stoff und Textil, Preis per Stück  
512.937 **115 cm hoch** **89,-**

**E Edelfalter ,Schwalbenschwanz'**,  
30 cm Spannweite, reißfestes Papier,  
Preis per Pack à 2 Stück  
512.935 **grün** (=6,48/St.) **12,95**

**F Schaufensterfigur Dame**, linkes Bein  
und rechter Arm angewinkelt, hochwertige  
Schaufensterfigur halbttransparent in  
rauchgrau matt, Körpermaße 85/64/88 cm,  
Konfektionsgröße 36/38, Schuhgröße 39,  
inkl. Edelstahl-Platte, Fuß- und Wadenpin,  
Flip Flop Zehen, Preis per Stück  
512.936 **180 cm hoch** **399,-**



**A Streu-Rosenblätter**  
nur **4,95**

100 Stück

6 cm Ø



**A Streu-Rosenblätter**  
nur **4,95**

90 Stück

6 cm Ø



**A Streu-Rosenblätter**  
nur **4,95**

100 Stück

6 cm Ø



**B Apfel-Blüten-Pack**  
ab **5,95**

80 Stück

3 cm Ø



**C Kirsch-Streublüten**  
nur **8,95**

50 g

3 cm Ø



**C Kirsch-Streublüten**  
nur **8,95**

50 g

3 cm Ø



**D Rosen-Streublüten**  
nur **5,95**

50 Stück

4 cm Ø



**E Margeriten-Streublüten**  
nur **8,95**

72 Stück

5 cm Ø



**F Sonnenblumen-Streublüten**  
nur **7,95**

24 Stück

7 cm Ø

**A Streu-Rosenblätter**, 6 cm Ø, Textil,  
Preis per Pack à 90 Stück  
514.625 **rosa** (0,06/St.) **6,95 4,95**  
Preis per Pack à 100 Stück  
514.624 **rot** (0,05/St.) **6,95 4,95**  
514.626 **weiß** (0,05/St.) **6,95 4,95**

**B Apfel-Blüten-Pack**, weiß, Textil,  
Preis per Pack à 80 Stück  
514.627 **3 cm Ø** (0,09/St.) **7,95 6,95**  
% ab 3 Pack (0,07/St.) **5,95**

**C Kirsch-Streublüten**, 3 cm Ø, Textil/  
Kunststoff, Preis per Pack à 50 g  
514.629 **rosa** (100 g: 17,90) **9,95 8,95**  
514.628 **weiß** (100 g: 17,90) **9,95 8,95**

**D Rosen-Streublüten**, bunt, Textil,  
Preis per Pack à 50 Stück  
514.630 **4 cm Ø** (0,12/St.) **10,95 5,95**

**E Margeriten-Streublüten**, weiß, Textil,  
Preis per Pack à 72 Stück  
514.631 **5 cm Ø** (0,12/St.) **8,95**

**F Sonnenblumen-Streublüten**, gelb,  
Textil, Preis per Pack à 24 Stück  
514.632 **7 cm Ø** (0,33/St.) **7,95**



**A Blütenköpfe-Set**  
nur **11,65** /Stück  
3tlg. Set

30 cm Ø



**B Blütenball-Set**  
ab **1,98** /Stück  
16 cm Ø  
je 2tlg. Set



**C Blütenball**  
nur **21,95**

25 cm Ø

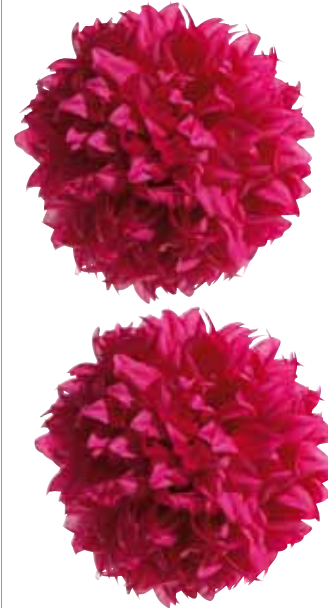

**D XXL Blüten-Girlanden-Set**  
nur **3,32** /Stück

je 3tlg. Set

260 cm lang

**A Blütenköpfe-Set**, weiß, PU-Schaum,  
Preis per 3tlg. Set  
514.633 **30 cm Ø** (11,65/St.) **34,95**

**B Blütenball-Set**, 16 cm Ø, Textil,  
Preis per 2tlg. Set  
514.634 **gelb** (1,98/St.) ~~9,95~~ **3,95**  
514.635 **fuchsia** (2,98/St.) ~~9,95~~ **5,95**

**C Blütenball**, 25 cm Ø, Textil, Preis per Stück  
514.636 **gelb** **21,95**  
514.637 **weiß** **21,95**  
514.638 **fuchsia** **21,95**

**D XXL Blüten-Girlanden-Set**, 260 cm lang,  
Textil, Preis per 3tlg. Set  
514.639 **lila** (3,32/St.) ~~15,95~~ **9,95**  
514.640 **creme** (3,32/St.) ~~15,95~~ **9,95**

**E Rosenblüten-Set**, rosa, PU-Schaum,  
Preis per 12tlg. Set  
514.641 **7 cm Ø** (0,50/St.) ~~7,95~~ **5,95**



**E Rosenblüten-Set**  
nur **0,50** /Stück

12tlg. Set

7 cm Ø



**A Holzstämme-Set**  
nur **49,95**  
25 – 27 cm Ø



**B Bienen-Set**  
ab **15,50**  
Spannweite 10/14 cm



**C Topf-Set**  
„Bienenwaben“  
nur **9,95**

15 x 14, 19 x 17 cm  
(B x H)

15 x 14, 19 x 17 cm  
(B x H)



**D Banner aus**  
Baumwolle „Biene“  
nur **49,95**

✓ 100 x 200 cm (B x L)



**E Moskito**  
nur **7,48** /Stück  
10 cm lang



**F Margeriten-**  
Bündel

ab **8,95**

33 cm hoch

**A Holzstämme-Set**, 25 – 27 cm Ø, unbehandeltes Holz mit Rinde, kann aufgrund natürlicher Trocknungsvorgängen Risse bekommen, die Maße variieren und sind als Circa-Maß zu verstehen, Preis per 3tlg. Set 514.570 **13 - 33 cm hoch 49,95**

**B Bienen-Set**, Spannweite 10/14 cm, Hartschaum/Papier, zwei große und drei kleine Bienen, Preis per 5tlg. Set 514.571 **gelb 16,95**  
% ab 6 Sets **15,50**

**C Topf-Set „Bienenwaben“**, 15 x 14, 19 x 17 cm (B x H), Metall, Preis per 2tlg. Set 514.572 **silber 14,95**  
~~14,95~~ **9,95**

**D Banner aus Baumwolle „Biene“**, einseitiger Motiv-Banner aus 100% naturbelassener Baumwolle (170 g/m²), hochwertig gearbeitet mit sauber umgenähtem Saum, besonders reißfest und lichtbeständig, inkl. Aufhänge- und Stabilisierungsstange aus Holz und Baumwollkordel, Preis per Stück 514.573 **100 x 200 cm (B x L) 49,95**

**E Moskito**, 10 cm lang, Hartschaum, 20 cm Ø, Preis per Pack à 2 Stück 514.574 **schwarz (=7,48/St.) 14,95**

**F Margeriten-Bündel**, weiß, Textil/Kunststoff, Preis per Stück 514.575 **33 cm hoch 9,95**  
% ab 3 Stück **8,95**

**G Holzkisten-Satz sechseckig**, natur, universelles Kistensystem aus leichtem, unbehandeltem 5 mm Sperrholz, Preis per 3tlg. Satz 514.576 **35/37/40 cm Ø 29,95**  
~~29,95~~ **19,95**

**H Bienen-Set**, gelb/schwarz, Hartschaum, Preis per 2tlg. Set 514.577 **15 cm lang (=6,48/St.) 14,50**  
~~14,50~~ **12,95**



**G Holzkisten-Satz**  
sechseckig

nur **19,95**  
35/37/40 cm Ø

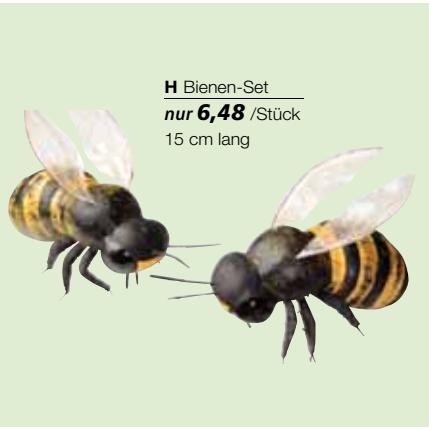

**H Bienen-Set**  
nur **6,48** /Stück  
15 cm lang



**A Banner Marienkäfer**  
nur **24,95**

✓ 75 x 180 cm (B x L)



**D Banner Marienkäfer auf der Blüte**

nur **29,95**

✓ 100 x 200 cm (B x L)



**B Marienkäfer-Set**

nur **22,95**

20/25 cm lang

**C Marienkäfer**

nur **4,95**

12 cm lang

**E Deko-Holzscheite-Set**

ab **22,95**

26 cm lang

**F Riesen-Maikäfer**

nur **9,95**

20 cm lang

**A Banner Marienkäfer**, einseitig bedrucktes und UV-beständiges Textilgewebe (115 g/m<sup>2</sup>) in schwer entflammbarer B1-Qualität für den Innen-/Außenbereich, nach DIN EN 13501-1, zwei Hohlsäume an der Ober- und Unterseite, passende Aufhängestangen finden Sie in unserem Sortiment,

Preis per Stück  
514.578 **75 x 180 cm (B x L)** **24,95**

**B Marienkäfer-Set**, rot/schwarz, Hartschaum, Preis per 2tlg. Set  
514.579 **20/25 cm lang** **22,95**

**C Marienkäfer**, rot/schwarz, Hartschaum, Preis per Stück  
514.580 **12 cm lang** **4,95**

**D Banner Marienkäfer auf der Blüte**, einseitig bedrucktes und UV-beständiges Textilgewebe (115 g/m<sup>2</sup>) in schwer entflammbarer Qualität - Brandschutzklasse DIN 13501-1, Preis per Stück  
514.581 **100 x 200 cm (B x L)** **29,95**

**E Deko-Holzscheite-Set**, 26 cm lang, Holz, kann in Größe und Gewicht variieren und Risse aufweisen, Preis per Set à 5 kg  
514.582 **natur** (1 kg: 4,99) **24,95**  
**% ab 5 Sets** (1 kg: 4,59) **22,95**

**F Riesen-Maikäfer**, braun, Hartschaum, Preis per Stück  
514.583 **20 cm lang** **44,95 9,95**

**G Ameisen-Set**, 10 cm lang, Hartschaum, Preis per Pack à 12 Stück  
514.584 **schwarz** (=1,66/St.) **19,95**



**G Ameisen-Set**

nur **1,66** /Stück

10 cm lang

**A Schmetterlings-Set**  
nur **0,46** /Stück

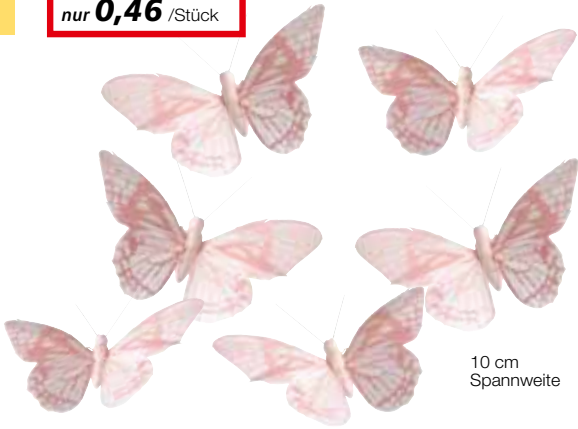

10 cm Spannweite

**B Schmetterlings-Set**  
ab **2,16** /Stück

✓ mit Clip

10 cm Spannweite

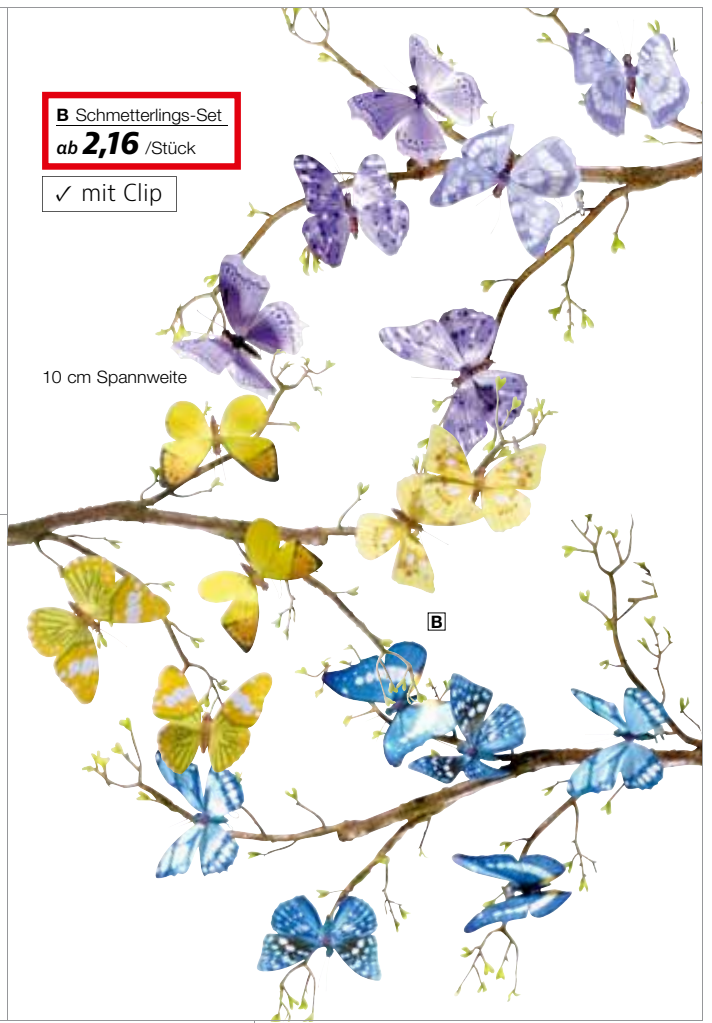

**C Schmetterlings-Set**  
nur **1,16** /Stück

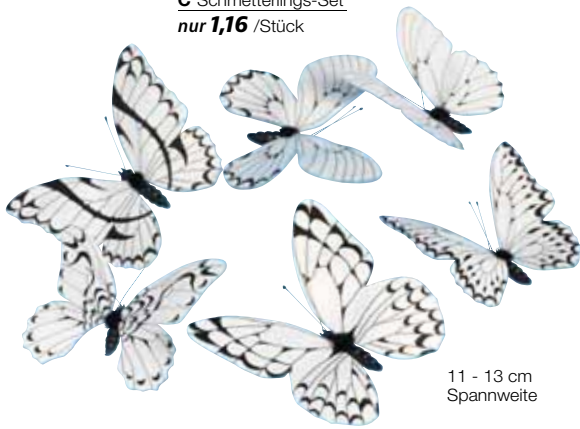

11 - 13 cm Spannweite

neu

**D Schmetterlings-Set**  
nur **1,24** /Stück

8 cm Spannweite



✓ mit Clip

neu

**E Schmetterlings-Set**  
nur **1,24** /Stück

8 cm Spannweite



✓ mit Clip

**A Schmetterlings-Set**, 10 cm Spannweite, Federn, mit Drahtpick, Preis per Pack à 12 Stück  
514.602 **rosa** (0,46/St.) ~~9,95~~ **5,50**

**B Schmetterlings-Set**, 10 cm Spannweite, Papier, mit Draht und Clip, Preis per Pack à 6 Stück  
514.603 **blau** (2,33/St.) **13,95**  
514.604 **lila** (2,33/St.) **13,95**  
514.605 **gelb** (2,33/St.) **13,95**  
**% ab 6 Pack** (2,16/St.) **12,95**

**C Schmetterlings-Set**, schwarz/weiß, 11 - 13 cm Spannweite, Federn, mit Drahtpick, Preis per Pack à 6 Stück  
514.611 (1,16/St.) ~~10,95~~ **6,95**

**D Schmetterlings-Set**, 8 cm Spannweite, Material-Mix, Befestigungs-Clip, Preis per **8tlg.** Set  
514.612 **weiß** (1,24/St.) **9,95**

**E Schmetterlings-Set**, 8 cm Spannweite, Federn, Befestigungs-Clip, Preis per **8tlg.** Set  
514.613 **orange** (1,24/St.) **9,95**



**A Schmetterlings-Set**  
ab **4,32** /Stück



40 cm Spannweite

**B Edelfalter-Set**  
„Flamingo“  
nur **5,98** /Stück



28 cm Spannweite

**C Edelfalter**

ab **14,95**



50 cm Spannweite



**A Schmetterlings-Set**, 40 cm Spannweite, reißfeste PVC-Folie/Kunststoff, Lochstanzungen zum Aufhängen, Preis per Pack à 3 Stück

514.614	grün	(4,98/St.)	<del>17,95</del> <b>14,95</b>
514.615	gelb	(4,98/St.)	<del>17,95</del> <b>14,95</b>
514.616	lila	(4,98/St.)	<del>17,95</del> <b>14,95</b>
514.617	orange	(4,98/St.)	<del>17,95</del> <b>14,95</b>
% ab 3 Pack		(4,32/St.)	<b>12,95</b>

**B Edelfalter-Set** „Flamingo“, 28 cm Spannweite, reißfestes Papier/Hartschaum, Preis per 3tlg. Set

514.618	pink	(5,98/St.)	<del>19,95</del> <b>17,95</b>
---------	------	------------	-------------------------------

**Edelfalter**, reißfestes Papier, Preis per Stück

**C 50 cm Spannweite**

514.619	gelb/grün	<del>23,95</del> <b>19,95</b>
514.620	pink	<del>23,95</del> <b>14,95</b>
514.621	lila	<del>23,95</del> <b>19,95</b>

**D 80 cm Spannweite**

514.622	pink	<b>34,95</b>
% ab 3 Stück		<b>29,95</b>
514.623	lila	<del>34,95</del> <b>29,95</b>
% ab 3 Stück		<b>26,95</b>

**D Edelfalter**

ab **26,95**



80 cm Spannweite



**A Singvogel**  
nur **7,95**

19 cm lang  
grün/schwarz/orange



**B Spatzen-Set**  
nur **2,33** /Stück  
17 cm lang

**A Singvogel**, 19 cm lang, Hartschaum,  
Preis per Stück  
514.585 **grün/schwarz/orange** ~~9,95~~ **7,95**  
514.586 **blau/gelb** ~~9,95~~ **7,95**  
514.587 **orange** ~~9,95~~ **7,95**

**B Spatzen-Set**, 17 cm lang, Hartschaum,  
Befestigungs-Clip, Preis per **6tlg.** Set  
514.588 **braun** (=2,33/St.) ~~15,95~~ **13,95**

**C Vogel-Set**, 20 cm lang, Federn/Hart-  
schaum, Preis per Stück **2tlg.** Set  
514.589 **weiß** (=4,98/St.) **9,95**

**D Paradiesvogel sitzend**, weiß, Hart-  
schaum, Preis per Stück  
514.590 **38 cm lang** **6,95**

**E Weißer Pfau**, weiß, Federn/Hartschaum,  
Preis per Stück  
514.591 **150 cm lang** **198,-**



**A Singvogel**  
nur **7,95**

19 cm lang  
blau/gelb



neu

**C Vogel-Set**  
nur **4,98** /Stück  
20 cm lang



**A Singvogel**  
nur **7,95**

19 cm lang  
orange

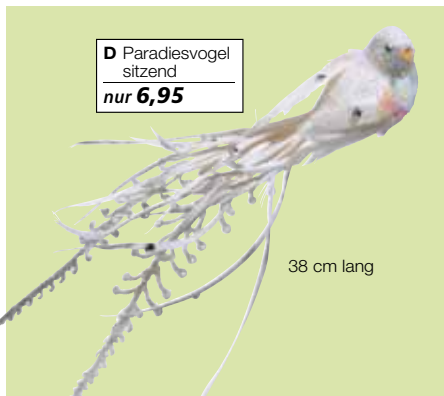

**D Paradiesvogel**  
sitzend  
nur **6,95**

38 cm lang



**E Weißer Pfau**  
nur **198,-**



150 cm lang



**A** Stand-Vogelkäfig  
nur **249,-**



38 x 157 x 38 cm  
(B x H x T)

**B** Vogelkäfig-Regal  
ab **119,-**

30/35/40 cm Ø

✓ stapelbar



140 cm hoch



**C** Vogelkäfig-Regal

nur **169,-**

23/30/40/50 cm Ø

✓ stapelbar



185 cm hoch

**A** Stand-Vogelkäfig, 38 x 157 x 38 cm  
(B x H x T), Metall, 2 Einlegeböden,

Preis per Stück

514.592 **gold** **249,-**

**B** Vogelkäfig-Regal, 140 cm hoch, Metall/

Holz, drei stapelbare Einzelteile, Preis per Stück

514.593 **gold** ~~199,-~~ **129,-**

514.594 **schwarz** ~~129,-~~ **119,-**

**C** Vogelkäfig-Regal, weiß, Metall, vier

stapelbare Einzelteile, Preis per Stück

514.595 **185 cm hoch** **169,-**

**D** Deko Vogelkäfig Set, braun, 11/14,5 cm Ø,

Metall, Preis per 2tlg. Set

514.596 **24/35 cm hoch** **34,95**

**E** Vogelkäfig-Set, weiß, 25/20 cm Ø,

Metall, Preis per 2tlg. Set

514.599 **48/38 cm hoch** **39,95**

**F** Vogelkäfig-Regal, weiß, 40 cm Ø,

Metall, Preis per Stück

514.600 **90 cm hoch** ~~99,-~~ **69,95**

neu

**D** Deko Vogelkäfig Set

nur **34,95**



24/35 cm hoch

neu

**E** Vogelkäfig-Set  
nur **39,95**



48/38 cm hoch

**F** Vogelkäfig-Regal  
nur **69,95**



90 cm hoch



A



**A Pflanztopf-Set**  
„Schublade“  
nur **19,95**

15/12/9 cm

A



neu

15/12/9 cm

A



15/12/9 cm



**B Küken**  
ab **4,95**

21 cm hoch

13 cm hoch

**C Hase im**  
Körbchen  
nur **12,95**

neu



15 cm hoch

**E Banner Tulpenbeet**  
nur **24,95**

✓ 75 x 180 cm (B x L)



**D Mooshase**  
nur **12,95**

28 cm hoch

**A Pflanztopf-Set „Schublade“**

15/12/9 cm, Holz, Preis per 3tlg. Satz

512.085 grün **19,95**512.086 weiß **19,95**512.087 gelb **19,95**512.088 blau **19,95****B Küken**, gelb, Federflaum, Preis per Stück512.090 21 cm hoch ~~10,95~~ **15,95**% ab 6 Stück **14,95**512.089 13 cm hoch ~~7,95~~ **4,95****C Hase im Körbchen**, braun, Sisal,

Preis per Stück

512.091 15 cm hoch **12,95****D Mooshase**, grün, Naturmoos/Styropor,

Preis per Stück

512.092 28 cm hoch **12,95****E Banner Tulpenbeet**, einseitig bedrucktesund UV-beständiges Textilgewebe (115 g/m<sup>2</sup>)

in schwer entflammbarer B1-Qualität für den

Innen-/Außenbereich, nach DIN EN 13501-1,

zwei Hohlsäume an der Ober- und Untersei-

te, passende Aufhängestangen finden Sie in

unserem Sortiment, Preis per Stück

512.093 75 x 180 cm (B x L) **24,95**

neu

**A Pflanztopf-Set**  
„Schublade“  
nur **19,95**



15/12/9 cm



nur **19,95**

nur **8,95**

nur **1,75**

nur **6,95**

**A XXL Osterhase**, braun, Kunstfell/  
Styropor, Preis per Stück  
512.094 **92 cm hoch** **149,-**

**B Hasenmädchen**, weiß, Kunstfell/  
Styropor, Preis per Stück  
512.095 **57 cm hoch** ~~39,95~~ **29,95**

**C Tulpe im Nest**, orange/gelb, Textil/Kunst-  
stoff/Reisig, Preis per Stück  
512.096 **20 cm hoch** **8,95**  
512.097 **25 cm hoch** **19,95**

**D Dekosäule „Farbklecks“**, Hartschaum,  
Preis per Stück  
**gelb**, 20 cm Ø  
512.098 **40 cm hoch** **22,95**  
**orange**, 30 cm Ø  
512.099 **60 cm hoch** **32,95**

**E Karottenbund**, orange, Papier,  
Preis per Stück  
512.100 **29 cm hoch** ~~9,95~~ **6,95**

**F Schmetterlinge mit Clip**, Spannweite  
14/18 cm, Papier, Preis per Pack à 2 Stück  
512.101 **gelb** (=1,75/St.) ~~6,95~~ **3,50**



**A Häschen auf Leiter**  
nur **24,95**



120 cm lang

neu

**B Osterhase**  
nur **29,95**



neu

Mädchen,  
37 cm hoch

Junge,  
37 cm hoch

**D Osterhase**  
nur **23,95**

40 cm hoch



**E Osterhase**  
sitzend  
nur **12,95**  
24 cm hoch

**G Primel**  
nur **6,95**  
16 cm hoch

**F Küken im Nest**  
nur **5,-**  
10 cm Ø

**H Eier im Nest**  
nur **6,95**  
10 cm Ø



**J Küken-Set**  
ab **1,99** /Stück  
9 cm groß



**C Osterhasen-Set**  
nur **29,95**  
30/35 cm hoch



**A Häschen auf Leiter**, bunt, Hartschaum/  
Sisal, Preis per Stück  
514.459 **120 cm lang** ~~39,95~~ **24,95**

**B Osterhase**, braun, Hartschaum/Sisal,  
Preis per Stück  
514.460 **Junge, 37 cm hoch** **29,95**  
514.461 **Mädchen, 37 cm hoch** **29,95**

**C Osterhasen-Set**, braun, Hartschaum/  
Sisal, Preis per 2tlg. Set  
514.462 **30/35 cm hoch** ~~39,95~~ **29,95**

**D Osterhase**, braun, Hartschaum/Sisal,  
Preis per Stück  
514.463 **40 cm hoch** **23,95**

**E Osterhase sitzend**, braun, Hartschaum/  
Sisal, Preis per Stück  
514.464 **24 cm hoch** ~~19,95~~ **12,95**

**F Küken im Nest**, gelb, Chenille/Reisig,  
Preis per Stück  
514.465 **10 cm Ø** **5,-**

**G Primel**, pink, Textil/Kunststoff,  
Preis per Stück  
514.466 **16 cm hoch** **6,95**

**H Eier im Nest**, natur, Reisig/Kunststoff,  
Preis per Stück  
514.467 **10 cm Ø** ~~9,95~~ **6,95**

**J Küken-Set**, gelb, Federn/Styropor,  
Preis per Pack à 6 Stück  
514.468 **9 cm groß** (=2,33/St.) **13,95**  
**% ab 3 Stück** (=1,99/St.) **11,95**



A nur **6,48**

B

B

B

nur **16,95**

G

F

ab **1,98**

E

nur **14,95**

C

**A Edelfalter ‚Schwalbenschwanz‘**,  
30 cm Spannweite, reißfestes Papier,  
Preis per Pack à 2 Stück  
514.469 (=6,48/St.) ~~15,95~~ **12,95**

**B Grasbund mit Blüten**, bunt, Textil/  
Kunststoff, Preis per Stück  
514.472 **65 cm hoch** **37,95**

**C Henne im Nest**, natur, Hartschaum/  
Sisal/Kunststoff, Preis per Stück  
514.473 **23 cm Ø, 16 cm hoch** ~~17,95~~ **16,95**

**D Ostereier zum Aufhängen**, 4 - 6 cm  
lang, Kunststoff, unterschiedliche Größen  
und Farben, Preis per Pack à 12 Stück  
514.479 **bunt** (=0,38/St.) ~~4,95~~ **4,50**

**E Hahn**, grün, Hartschaum/Sisal,  
Preis per Stück  
514.476 **30 cm hoch** ~~19,95~~ **14,95**

**F Küken-Set**, gelb, Hartschaum/Sisal,  
Preis per 3tlg. Satz  
514.477 **7 cm hoch** (=2,32/St.) ~~8,95~~ **6,95**  
% ab 6 Stück (=1,98/St.) **5,95**

**G Küken**, gelb, Hartschaum/Sisal,  
Preis per Stück  
514.478 **11 cm hoch** **7,95**  
% ab 6 Stück **6,95**

noch mehr Auswahl online  
[www.decowoerner.com](http://www.decowoerner.com)



**A Tulpenranke**  
nur **24,95**

158 cm lang

**B Narzissen-Bund**  
nur **7,95**  
52 cm lang**C Narzissen-strauß**  
nur **7,95**

38 cm hoch



neu

**E Aufsteller 'Tulpe'**  
nur **8,95**

50 cm hoch

**F Banner Kaninchen**  
nur **24,95**

✓ 75 x 180 cm (B x L)

**D XXL-Osterglocke**  
nur **16,95**

100 cm lang

**G Ostereier-Set**  
nur **0,38**/Stück

4 - 6 cm lang

**A Tulpenranke**, gelb/orange, Textil/Kunststoff, Preis per Stück 513.616 **158 cm lang** **24,95****B Narzissen-Bund**, gelb, Kunststoff, 2 Blüten, 1 Knospe, Preis per Stück 513.617 **52 cm lang** ~~6,95~~ **7,95****C Narzissenstrauß**, gelb, Textil/Kunststoff, Preis per Stück 513.618 **38 cm hoch** **7,95****D XXL-Osterglocke**, gelb, Blüte 63 cm Ø, Textil/Kunststoff, Preis per Stück 513.619 **100 cm lang** ~~20,95~~ **16,95****E Aufsteller 'Tulpe'**, gelb, Filz, Preis per Stück 513.620 **50 cm hoch** **8,95****F Banner Kaninchen**, einseitig bedrucktes und UV-beständiges Textilgewebe (115 g/m<sup>2</sup>) in schwer entflammbarer B1-Qualität für den Innen-/Außenbereich, nach DIN EN 13501-1, zwei Hohlstäbe an der Ober- und Unterseite, passende Aufhängestangen finden Sie in unserem Sortiment, Preis per Stück 513.621 **75 x 180 cm (B x L)** **24,95****G Ostereier-Set**, 4 - 6 cm lang, Kunststoff, mit Aufhänger, Preis per Pack à 12 Stück 513.622 **bunt** (=0,38/St.) ~~4,95~~ **4,50**

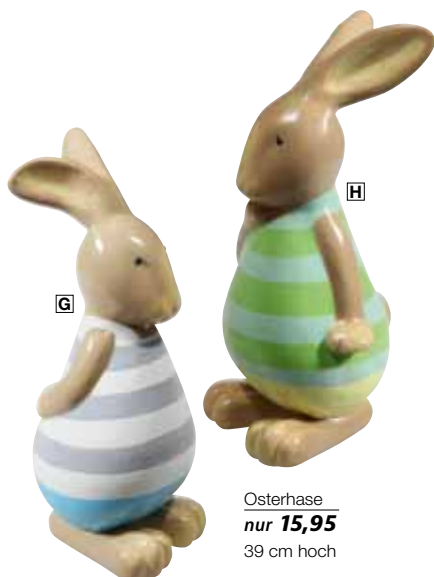

Osterhase  
nur **15,95**  
39 cm hoch

**A Osterhase mit Pfeife**, 70 cm breit, 15 kg, Fiberglas, Preis per Stück  **349,-**  
513.623 **140 cm hoch**

**B XXL-Ei-Set**, weiß, Hartschaum, 5 cm stark, befüllbar, 40 cm Ø Haltering, abnehmbare Einhälfte, Preis per **3tlg. Set**  **399,-**  
513.624 **110 cm hoch**

**C Eierkette**, bunt, Dekokette mit Kunststoff-Eiern, für den Innen- und Außenbereich, Preis per Stück  **19,95**  
513.625 **160 cm lang**

**D Tulpen-Bouquet**, 30 cm hoch, Textil/Kunststoff, 7 Tulpen im Bouquet, in Klarsichtfolie gepackt, Preis per Stück  **10,95**  
513.629 **gelb** **10,95**  
513.632 **weiß** **10,95**  
513.634 **orange** **10,95**  
513.628 **rosa** **10,95**

**E Ostereier-Set**, 6 cm lang, Kunststoff, mit Aufhänger, für den Innen- und Außenbereich, Preis per Pack à **10 Stück**  **6,95**  
513.636 **bunt** (0,70/St.)

**F Umweltfreundliches Deko-Eier-Set**, 6 cm lang, kompostierbarer Kunststoff, Preis per **6tlg. Set**  **8,95 5,95**  
513.637 **bunt** (0,99/St.) **8,95 5,95**  
**% ab 3 Sets** (0,83/St.) **4,95**

**Osterhase**, 20 cm breit, 39 cm hoch, aus Hartschaum, lackiert, Preis per Stück

**G** 513.638 **blau/grau/braun** ~~34,90~~ **15,95**

**H** 513.639 **grün/braun** ~~34,90~~ **15,95**



nur **10,95**

nur **19,95**

nur **0,70**



**C** Paillettenhase  
nur **7,95**

21 cm hoch



**D** Paillettenhase  
nur **14,95**

35 cm hoch



**E** Paillettenhase  
nur **19,95**

42 cm hoch



**A** Banner Goldene Eier

nur **24,95**

✓ 75 x 180 cm (B x L)



**B** Osterhase  
nur **74,95**

50 cm hoch



**B** Osterhase  
nur **19,95**

27 cm hoch



**F** Hase  
nur **34,95**

40 cm hoch

**A Banner Goldene Eier**, einseitig bedrucktes Textilgewebe mit geringem Eigengewicht (115 g/m<sup>2</sup>) in schwer entflammbarer Qualität - Brandschutzklasse DIN 4102-1. Für den Innen- und Außenbereich, inklusive Hohlraum oben und unten. Passende Aufhängung finden Sie im Sortiment. Preis per Stück

512.102 **75 x 180 cm (B x L)** **24,95**

**B Osterhase**, gold, Hartschaum,

Preis per Stück

512.103 **27 cm hoch** ~~22,95~~ **19,95**

512.104 **50 cm hoch** ~~84,95~~ **74,95**

**Paillettenhase**, Wende-Pailletten/Hartschaum, Preis per Stück

**C kupfer**  
512.105 **21 cm hoch** ~~9,95~~ **7,95**

**D silber**  
512.106 **35 cm hoch** ~~25,95~~ **14,95**

**E weiß-iriesierend**  
512.107 **42 cm hoch** ~~36,95~~ **19,95**

**F Hase**, silber, Polyresin, Preis per Stück  
512.108 **40 cm hoch** ~~49,95~~ **34,95**



**A Goldhase**, gold, Keramik, Preis per Stück  
512.109 **33 cm hoch** **19,95**

**B Goldhasen-Set**, gold, Keramik,  
Preis per **2tlg.** Set  
512.110 **23 cm hoch** (11,48/St.) **22,95**

**C Künstlicher Ast**, braun, Kunststoff,  
Preis per Stück  
512.111 **90 cm lang** ~~29,95~~ **24,95**

**D Tisch ‚Wiener Geflecht‘**, gold, Metall,  
Preis per Stück  
512.112 **38,5 cm hoch** ~~89,95~~ **79,95**

**Eierset ‚Porzellan-Optik‘**, Hartschaum,  
lackiert

**E 5 cm lang**, Preis per **8tlg.** Set  
512.113 **weiß/rosa** (=0,99/St.) ~~11,95~~ **7,95**  
512.114 **braun/beige** (=0,99/St.) ~~11,95~~ **7,95**

**F 12 cm lang**, Preis per **6tlg.** Set  
512.115 **weiß/beige** (=3,66/St.) **21,95**

**E** Eierset  
‚Porzellan-Optik‘  
nur **0,99** /Stück



5 cm lang



nur **11,48**

nur **24,95**

nur **19,95**

nur **3,66**



neu

**A Hortensie im Korb**  
nur **39,95**  
43 cm hoch



**C Riesen-Hortensie**  
ab **14,95**  
111 cm lang

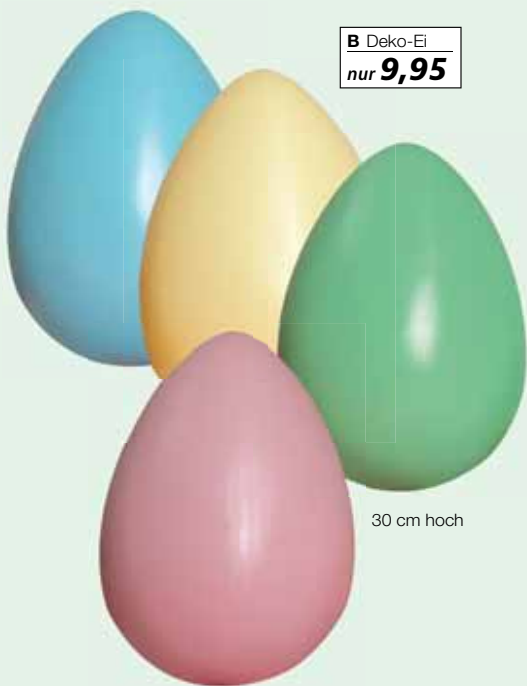

**B Deko-Ei**  
nur **9,95**

30 cm hoch



**D Banner Happy Easter**  
nur **24,95**

✓ 75 x 180 cm (B x L)



**E Kisten-Satz**  
ab **29,95**



**F Glasvasen-Set**  
ab **4,16** /Stück  
15 cm hoch

6 Stück im Set



**A Hortensie im Korb**, 43 cm hoch, Textil/  
Kunststoff, Rattankorb, Preis per Stück

512.122 **rosa** **39,95**  
512.123 **blau** **39,95**

**B Deko-Ei**, 30 cm hoch, Kunststoff,

Preis per Stück

512.125	<b>blau</b>	<b>9,95</b>
512.127	<b>gelb</b>	<b>9,95</b>
512.128	<b>rosa</b>	<b>9,95</b>
512.129	<b>grün</b>	<b>9,95</b>

**C Riesen-Hortensie**, 111 cm lang, Textil/  
Kunststoff, Preis per Stück

512.132 **blau** ~~18,95~~ **14,95**  
512.130 **weiß** **19,95**  
512.131 **pink** **19,95**

**D Banner Happy Easter**, einseitig bedrucktes  
Textilgewebe mit geringem Eigengewicht  
(115 g/m<sup>2</sup>) in schwer entflammbarer Qualität -  
Brandschutzklasse DIN 13501-1. Für den Innen-  
und Außenbereich, inklusive Hohlraum oben  
und unten. Passende Aufhängung finden Sie  
im Sortiment. Preis per Stück

512.133 **75 x 180 cm (B x L)** **24,95**

**E Kisten-Satz**, Holz, Vintage-Look, 28 x 10 x 22,  
34 x 11 x 27,5, 40 x 12 x 32,5 cm (B x H x T),  
Preis per **3tlg.** Satz

512.134 **gelb** **36,90**  
**% ab 3 Stück** **29,95**

**F Glasvasen-Set**, pink, 9 cm Ø, Öffnung  
4 cm Ø, umweltfreundliches 100% Recycling-  
Glas, können daher in der Farbe leicht variieren,  
Preis per **6tlg.** Satz

512.135 **15 cm hoch** (4,66/St.) **27,95**  
**% ab 3 Stück** (4,16/St.) **24,95**



**B Hortensien-  
Paneel**  
ab **14,95**

✓ 60 x 40 cm

**A Hase „Hortensien-Kleid“**, 30 cm hoch,  
Papier/Styropor, Preis per Stück

511.748 **rosa** **14,95**  
511.749 **blau** **14,95**

**B Hortensien-Paneel**, 60 x 40 cm, Textil/  
Kunststoff, Preis per Stück

511.750 **rosa** ~~28,95~~ **14,95**  
511.751 **weiß** ~~28,95~~ **24,95**

**C Eierkette**, bunt, Hartschaum,  
Preis per Stück

511.752 **180 cm lang** **22,95**  
**% ab 6 Stück** **19,95**

**D Eier-Set**, 17 cm hoch, Kunststoff,  
Preis per **12tlg.** Set

511.753 **blau** (=1,-/St.) ~~24,95~~ **11,95**  
511.754 **gelb** (=1,-/St.) ~~24,95~~ **11,95**  
511.755 **rosa** (=1,-/St.) ~~24,95~~ **11,95**  
511.756 **grün** (=1,-/St.) ~~24,95~~ **11,95**

**E Tablett „Kronkorken“**, silber, Metall,  
Preis per Stück

511.757 **30 cm Ø** ~~14,95~~ **12,95**  
511.758 **40 cm Ø** ~~17,95~~ **15,95**

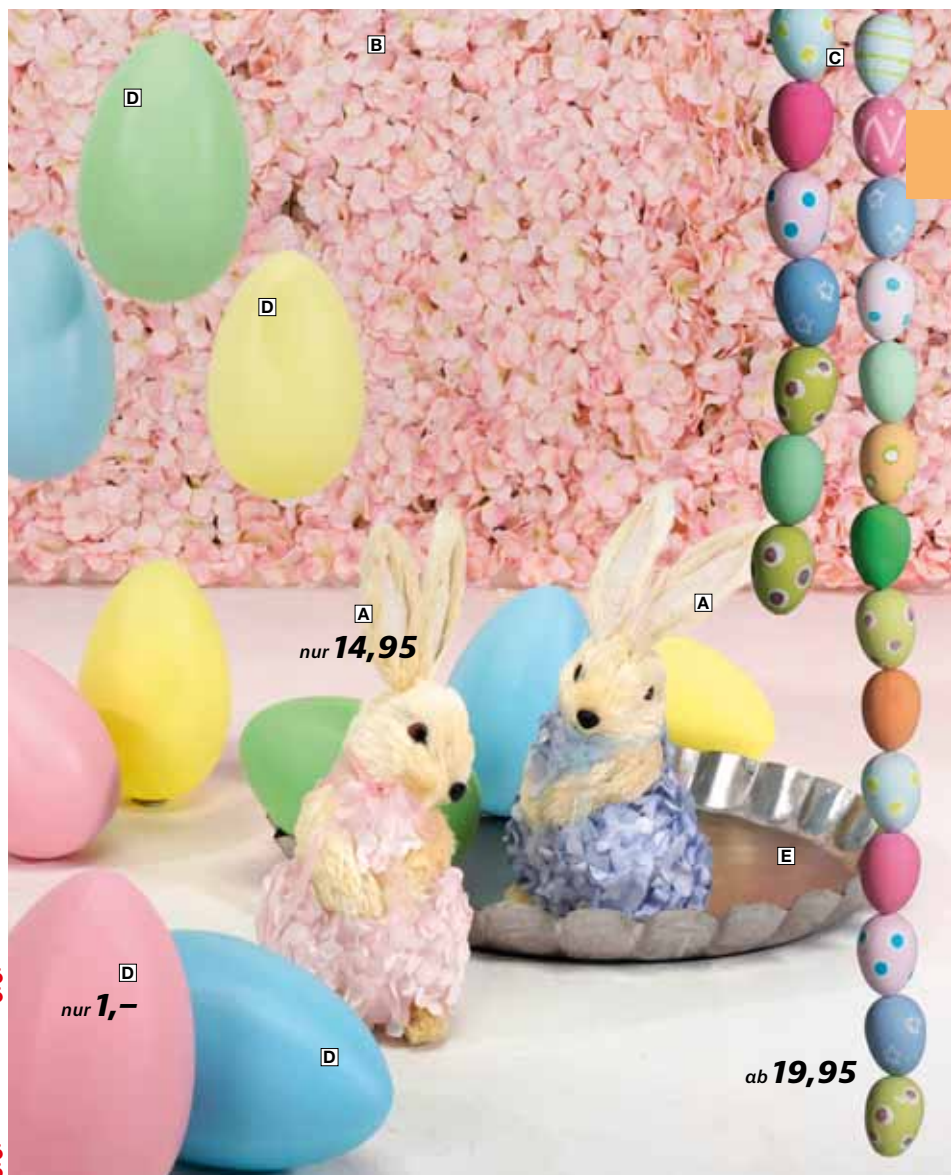

**A**  
nur **14,95**

**D**  
nur **1,-**

**C**  
ab **19,95**



**D Eier-Set**  
nur **1,-** /Stück

**12 Stück  
im Pack**



**A** Aufsteller ‚Tanzende Hasen‘  
nur **14,95**

neu



30 cm breit

**B** Eierkette  
nur **19,95**  
160 cm lang



**D** Tulpen in  
Papiertüte  
nur **17,95**  
19 cm hoch



**E** Banner Tulpen  
nur **24,95**

✓ 75 x 180 cm (B x L)



**F** Tulpen-  
Bouquet  
nur **10,95**  
30 cm lang



**C** Riesen-Tulpe  
ab **26,90**  
150 cm hoch

**G** Flaschenvasen-Set  
nur **3,24** /Stück



18 cm hoch

**A Aufsteller ‚Tanzende Hasen‘**, braun, Holz, Preis per Stück 512.136 **30 cm breit** **14,95**

**B Eierkette**, pastell bunt, Kunststoff, Preis per Stück 512.137 **160 cm lang** **19,95**

**C Riesen-Tulpe**, pink, Textil/Kunststoff, Blüte 40 cm lang, Preis per Stück 512.144 **150 cm hoch** **29,95**  
**% ab 6 Stück** **26,90**

**D Tulpen in Papiertüte**, gelb, Kunststoff, Preis per Stück 512.140 **19 cm hoch** **17,95**

**E Banner Tulpen**, einseitig bedrucktes Textilgewebe mit geringem Eigengewicht (115 g/m<sup>2</sup>) in schwer entflammbarer Qualität - Brandschutzklasse DIN 13501-1. Für den Innen-/Außenbereich, inklusive Hohlraum oben und unten. Passende Aufhängung finden Sie im Sortiment. Preis per Stück 512.141 **75 x 180 cm (B x L)** **24,95**

**F Tulpen-Bouquet**, rosa, Textil/Kunststoff, 7 Tulpen im Bouquet, in Klarsichtfolie gepackt, Preis per Stück 512.142 **30 cm lang** **10,95**

**G Flaschenvasen-Set**, türkis/braun, Öffnung 2,2 cm Ø, Glas, unterschiedliche Oberflächen, Preis per **4tlg.** Set 512.143 **18 cm hoch (=3,24/St.)** **12,95**



**F Krug**  
nur **24,95**  
26 cm hoch

**F Krug**  
nur **19,95**  
17,5 cm hoch

**A Plüschhase**, grau, Plüsch/Hartschaum,  
Preis per Stück  
512.062 **40 cm hoch** ~~24,95~~ **14,95**

**B Kisten-Satz**, Holz, Vintage look,  
10 x 22 x 28, 11 x 27,5 x 34, 12 x 32,5 x 40 cm  
(B x H x T), Preis per **3tlg.** Satz  
512.063 **weiß** **36,90**  
**%** ab **3** Stück **29,95**

**Tulpe im Nest**, rosa/weiß, Textil/Kunststoff/  
Reisig, Preis per Stück

**C** 512.064 **13 cm hoch** **8,95**

**D** 512.065 **20 cm hoch** **19,95**

**E Ostereier zum Aufhängen**, pastell bunt,  
Kunststoff, Preis per Pack à **6** Stück  
512.066 **6 m lang** (0,66/St.) **3,95**

**F Krug**, grau, Keramik, Preis per Stück  
512.067 **17,5 cm hoch** **19,95**  
512.068 **26 cm hoch** **24,95**

**G Pampas Gras Kranz**, 33 cm Ø, Basis-  
kranz aus Naturmaterial mit künstlichen  
Pampaswedeln umwickelt, mit Aufhängung,  
Preis per Stück  
512.801 **weiß** **21,95**  
512.802 **rosa** **19,95**



nur **8,95**

nur **0,66**

nur **14,95**

nur **19,95**

**G Pampas  
Gras Kranz**  
ab **19,95**  
33 cm Ø





**A** Kirschblüten-  
Zweig  
ab **5,95**



42 cm lang

**B** Schmetterlinge mit Clip  
nur **3,50**



Spannweite  
14/18 cm

**C** Kisten-Satz  
nur **36,90**



28/34/40 cm breit

**D** Riesen-Osterei  
ab **21,50**



30 cm lang

**G** Textilbanner  
Kirschblütenbaum  
nur **29,95**

✓ 100 x 200 cm (B x L)



**F** Zinktopf-Set  
'Bloom'  
nur **3,95**



10/12/14 cm

**E** Hasen-Aufsteller  
nur **14,95**



57 cm hoch

**E** Hasen-  
Aufsteller  
nur **4,95**



21cm hoch

**A** Kirschblüten-Zweig, rosa, Textil/Kunststoff, Preis per Stück  
512.076 **42 cm lang** **6,95**  
% ab 3 Stück **5,95**

**B** Schmetterlinge mit Clip, Spannweite 14/18 cm, Papier, Preis per Pack à 2 Stück  
512.077 **pink** (=1,75/St.) ~~6,95~~ **3,50**

**C** Kisten-Satz, Holz, Vintage-Look, 28 x 10 x 22, 34 x 11 x 27,5, 40 x 12 x 32,5 cm (B x H x T), Preis per 3tlg. Satz  
512.792 **natur** **36,90**

**D** Riesen-Osterei, 30 cm lang, Hart-schaum, Preis per Stück  
512.079 **rosa** **24,95**  
512.081 **hellgrün** **24,95**  
% ab 6 Stück **21,50**

**E** Hasen-Aufsteller, weiß, Plüsch, Preis per Stück  
512.082 **57 cm hoch** ~~14,95~~ **14,95**  
512.083 **21 cm hoch** ~~6,95~~ **4,95**

**F** Zinktopf-Set 'Bloom', silber/weiß, Metall, 10/12/14 cm hoch, Preis per 3tlg. Satz  
512.084 ~~6,95~~ **3,95**

**G** Textilbanner Kirschblütenbaum, einseitig bedrucktes und UV-beständiges Textilgewebe (115 g/m<sup>2</sup>) in schwer entflammbarer B1-Qualität für den Innen- und Außenbereich, nach DIN EN 13501-1, zwei Hohlsäume an der Ober- und Unterseite, passende Aufhängungen finden Sie in unserem Sortiment, Preis per Stück  
512.791 **100 x 200 cm (B x L)** **29,95**



nur **8,95**

**A**

nur **9,95**

**D**

nur **14,95**

**C**

**B**

**F**

**E**

**F**

**G**

nur **17,95**

**A Hasen-Aufsteller**, grau, Filz,  
Preis per Stück  
512.069 **51 cm hoch** **8,95**

**B Dekozaun Aufsteller**, weiß, Holz,  
Vintagelook, mit Aufstellfüßchen,  
Preis per Stück  
512.070 **60 x 65 cm (B x H)** **29,95**

**C Osterbäumchen mit Eiern**, braun/beige,  
Kunststoff, Preis per Stück  
512.071 **40 cm hoch** ~~29,95~~ **14,95**

**D Eihänger „Cutout“**, natur, Holz,  
Preis per Stück  
512.072 **30 cm hoch** **9,95**

**E Nest mit Eiern**, braun, Naturmaterial/  
Hartschaum, Preis per Stück  
512.073 **28 cm Ø** ~~13,95~~ **7,95**

**F Holz-Minisäulen-Set**, natur, Holz,  
Preis per 2tlg. Set  
512.074 **20 x 30 / 17 x 20 cm** ~~35,95~~ **29,95**

**G Deko Hasenzaun**, natur, Holz,  
Preis per Stück  
512.075 **80 cm breit** **17,95**



nur **15,95**

A

A

A XXL-Papier-Ei

nur **15,95**



orange



pink



weiß

**A XXL-Papier-Ei, 80 cm Ø, Seidenpapier,**  
faltbar, Preis per Stück

514.480

**orange**

~~19,95~~ **15,95**

514.481

**pink**

~~19,95~~ **15,95**

514.482

**weiß**

~~19,95~~ **15,95**

noch mehr Auswahl online  
[www.decowoerner.com](http://www.decowoerner.com)







# WABEN-EIER

**Waben-Ei**, Seidenpapier, schwer entflammbar, faltbar, Preis per Stück

<b>A 80 cm lang</b>		
514.483	pink	34,95
514.484	gelb	34,95
514.485	orange	34,95
514.486	grün	34,95
% ab 6 Stück		29,95

<b>B 50 cm lang</b>		
514.487	pink	19,95
514.488	gelb	19,95
514.489	orange	19,95
514.490	grün	19,95
% ab 6 Stück		17,95



Waben-Ei  
**ab 17,95**

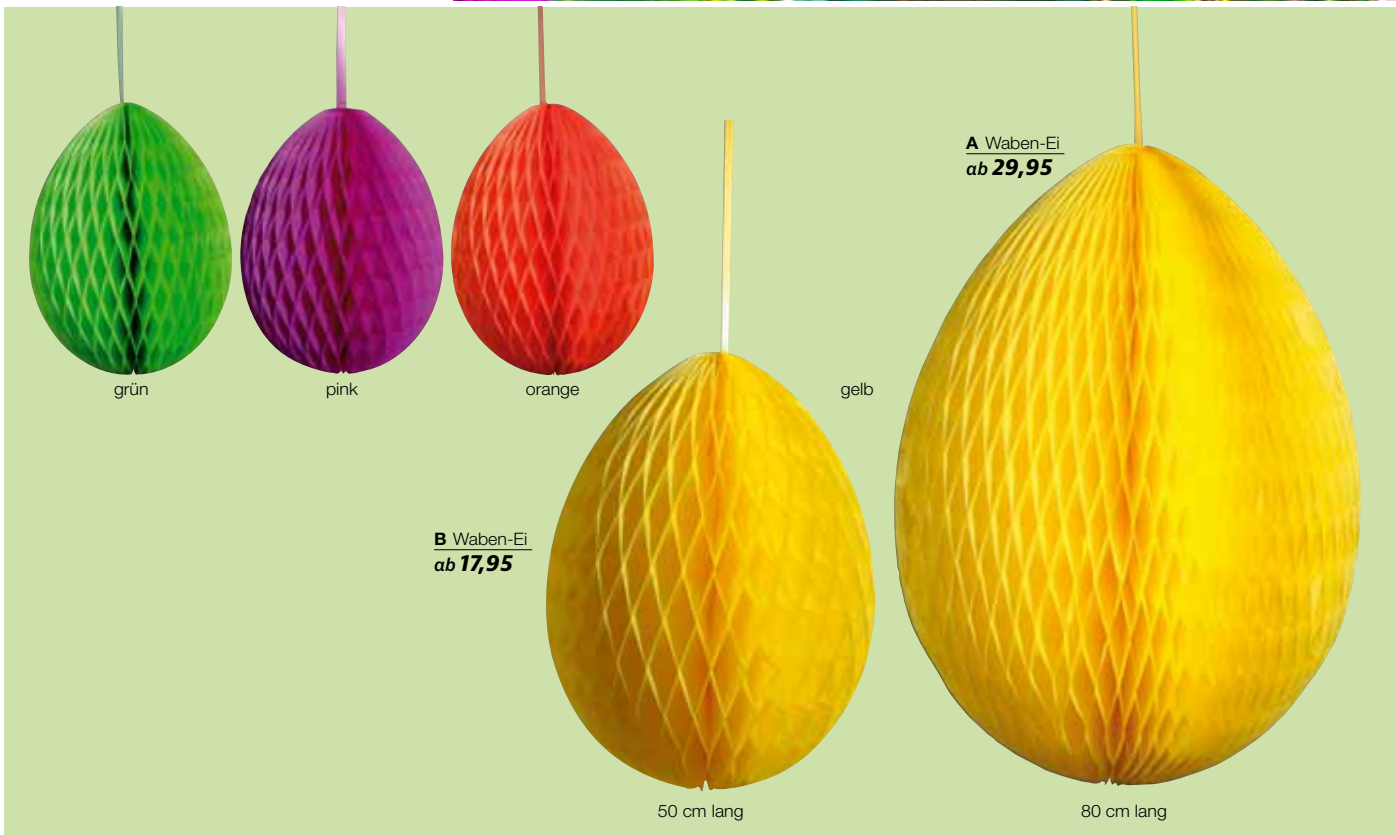

**A Waben-Ei**  
**ab 29,95**

**B Waben-Ei**  
**ab 17,95**



180 cm lang



**A Eierkette**  
ab **21,95**



gelb



blau



grün



rosa

**B Deko-Ei**  
nur **9,95**  
30 cm hoch

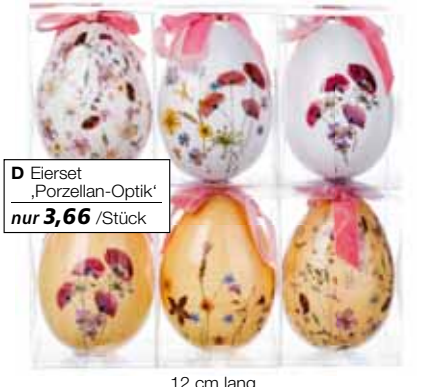

**D Eierset**  
„Porzellan-Optik“  
nur **3,66** /Stück

12 cm lang



**C**

**12 Stück im Pack**

rosa



**E Eierset**  
„Porzellan-Optik“  
nur **0,99** /Stück

5 cm lang

**C Eier-Set**  
nur **1,-** /Stück  
17 cm hoch



gelb



blau



grün

**A Eierkette**, bunt, Hartschaum,  
Preis per Stück  
514.491 **180 cm lang** **24,95**  
**% ab 6 Stück** **21,95**

**B Deko-Ei**, 30 cm hoch, Kunststoff,  
Preis per Stück  
514.492 **blau** **9,95**  
514.493 **gelb** **9,95**  
514.494 **rosa** **9,95**  
514.495 **grün** **9,95**

**C Eier-Set**, 17 cm hoch, Kunststoff,  
Preis per **12tlg.** Set  
514.496 **blau** (=1,-/St.) ~~24,95~~ **11,95**  
514.497 **gelb** (=1,-/St.) ~~24,95~~ **11,95**  
514.498 **rosa** (=1,-/St.) ~~24,95~~ **11,95**  
514.499 **grün** (=1,-/St.) ~~24,95~~ **11,95**

**D Eierset** „Porzellan-Optik“, weiß/beige,  
Hartschaum, lackiert, Preis per **6tlg.** Set  
514.500 **12 cm lang** (=3,66/St.) **21,95**

**E Eierset** „Porzellan-Optik“, 5 cm lang,  
Hartschaum, lackiert, Preis per **8tlg.** Set  
514.503 **weiß/rosa** (=0,99/St.) ~~11,95~~ **7,95**  
514.504 **creme/braun** (=0,99/St.) ~~11,95~~ **7,95**



**A Ostereier-Set zum Aufhängen**  
nur **0,75** /Stück

6 cm lang



**A Ostereier-Set zum Aufhängen**  
nur **0,66** /Stück

6 m lang



**A Ostereier-Set zum Aufhängen**  
nur **0,75** /Stück

6 cm lang



**B Ostereier-Set zum Aufhängen**  
nur **0,38** /Stück

4 -6 cm lang



**C Eierkette**  
nur **19,95**

160 cm lang

**A Ostereier-Set zum Aufhängen**, 6 cm lang, Kunststoff, Preis per Pack à 6 Stück  
514.505 **Tupfen** (0,75/St.) ~~4,95~~ **4,50**  
514.506 **Muster** (0,66/St.) **3,95**  
514.507 **Steifen** (0,75/St.) ~~4,95~~ **4,50**

**B Ostereier-Set zum Aufhängen**, 4 -6 cm lang, Kunststoff, Preis per Pack à 12 Stück  
514.508 **uni bunt** (=0,38/St.) ~~4,95~~ **4,50**

**C Eierkette**, 160 cm lang, Kunststoff,  
Preis per Stück  
514.509 **uni bunt** **19,95**  
514.510 **Streifen** **19,95**  
514.511 **Tupfen** **19,95**  
514.569 **pastell** **19,95**

**D Ostereier-Set**, bemalt, Hartschaum, lackiert, Preis per **8tlg.** Set  
514.512 **5 cm lang** (0,99/St.) ~~8,95~~ **7,95**

**E Ostereier-Set zum Aufhängen**, weiß, Kunststoff, Preis per Pack à 24 Stück  
514.513 **6 cm lang** (0,21/St.) ~~7,95~~ **4,95**



**D Ostereier-Set, bemalt**  
nur **0,99** /Stück  
5 cm lang

8tlg. Set



**E Ostereier-Set zum Aufhängen**  
nur **0,21** /Stück

6 cm lang

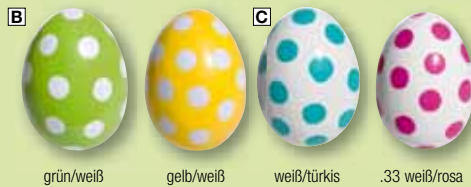
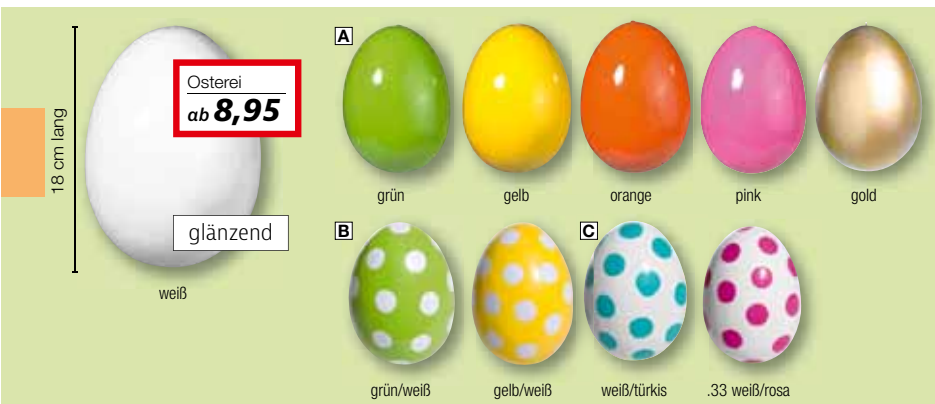

Gefärbt, bemalt oder beklebt – zur klassischen Osterdekoration gehören bunte Ostereier einfach dazu! Mit unseren bunten Deko-Eiern sparen Sie Zeit und sorgen im Frühling für eine schnelle, bunte Dekoration. Kreativen Gestaltungsideen können Sie dabei freien Lauf lassen. Im Pflanzenkübel, in einem großen Korb oder als Tischdeko - große, bunte Ostereier sorgen auf jeden Fall überall für gute Laune.

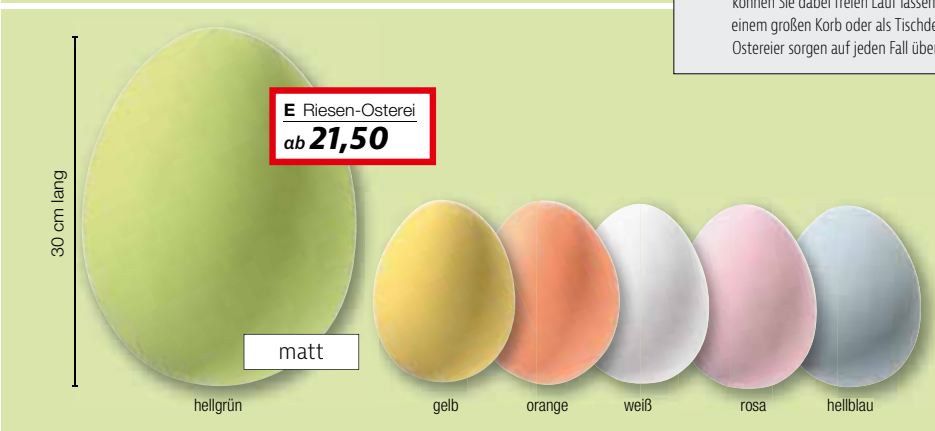

## XL-OSTEREIER

Hartschaum, Preis per Stück

**Osterei, 18 cm lang**, mit Glanzlack

### A unifarben

514.522	orange	12,95
514.523	grün	12,95
514.524	gelb	12,95
514.525	weiß	12,95
514.526	pink	12,95
% ab 6 Stück	gold	8,95
514.527	gold	<del>10,95</del> 8,95

### B weiß gepunktet

514.528	grün/weiß	12,95
514.529	gelb/weiß	12,95
% ab 6 Stück		9,95

### C gepunktet

514.530	weiß/türkis	12,95
514.531	weiß/pink	12,95
% ab 6 Stück		9,95

### D Riesen-Osterei, Glanz-Lackierung

<b>26 cm lang</b>		
514.532	weiß	<del>18,95</del> 15,50
514.533	gold	<del>18,95</del> 15,50

### E Riesen-Osterei, Matt-Lackierung

<b>30 cm lang</b>		
514.534	orange	24,95
514.535	hellblau	24,95
514.536	hellgrün	24,95
514.537	gelb	24,95
514.538	weiß	24,95
514.539	rosa	24,95
% ab 6 Stück		21,50

noch mehr Auswahl online  
[www.decowoerner.com](http://www.decowoerner.com)



### F Gigant-Osterei 'Color', Glanz-Lackierung

<b>50 cm lang</b>		
514.540	orange	69,95
514.541	grün	69,95
514.549	gelb	69,95
514.550	weiß	69,95
514.551	pink	69,95
% ab 6 Stück		62,95

# GIGANTEI „CRACK“

**A Gigantei-Set „Crack“, 70 cm lang, 9 kg,** das Riesenei mit separatem Bruchstück ist zum Befüllen geeignet, die robuste Fertigung aus 3 cm starkem, schlagfestem und schwer entflammbarem Fiberglas sowie die hochwertige Lackierung ermöglichen den Einsatz im Außenbereich, Preis per **2tlg. Set** 

514.557	<b>weiß</b>	<b>279,-</b>
514.558	<b>gelb</b>	<b>279,-</b>
514.559	<b>pink</b>	<b>279,-</b>
514.560	<b>Wunschfarbe*</b>	<b>339,-</b>

**B Riesen-Osterei, 75 cm lang, 8 kg,** die robuste Fertigung aus schlagfestem und schwer entflammbarem Fiberglas sowie die hochwertige Lackierung ermöglichen den Einsatz auch im Außenbereich, Preis per Stück 

514.561	<b>weiß matt</b>	<b>259,-</b>
514.562	<b>perlmutter irisierend</b>	<b>259,-</b>
514.563	<b>Wunschfarbe*</b>	<b>319,-</b>

**\*Ihre Wunschfarbe auf Anfrage.**  
Beachten Sie eine Lieferzeit von 4 - 5 Wochen.

**C Gigant-Eihälfte, weiß matt, 44 cm Ø,** Hartschaum, Preis per Stück 

514.564	<b>35 cm hoch</b>	<b>69,95</b>
---------	-------------------	--------------

**D XXL-Ei-Set, weiß matt, 53 cm Ø,** Hartschaum, befüllbar, 40 cm Ø Haltering, abnehmbare Eihälfte, Preis per **3tlg. Set** 

514.565	<b>110 cm hoch</b>	<b>399,-</b>
---------	--------------------	--------------

**A** **SUPER PREIS**  
ab **279,-**



- ✓ für außen
- ✓ zum Befüllen
- ✓ stossfest

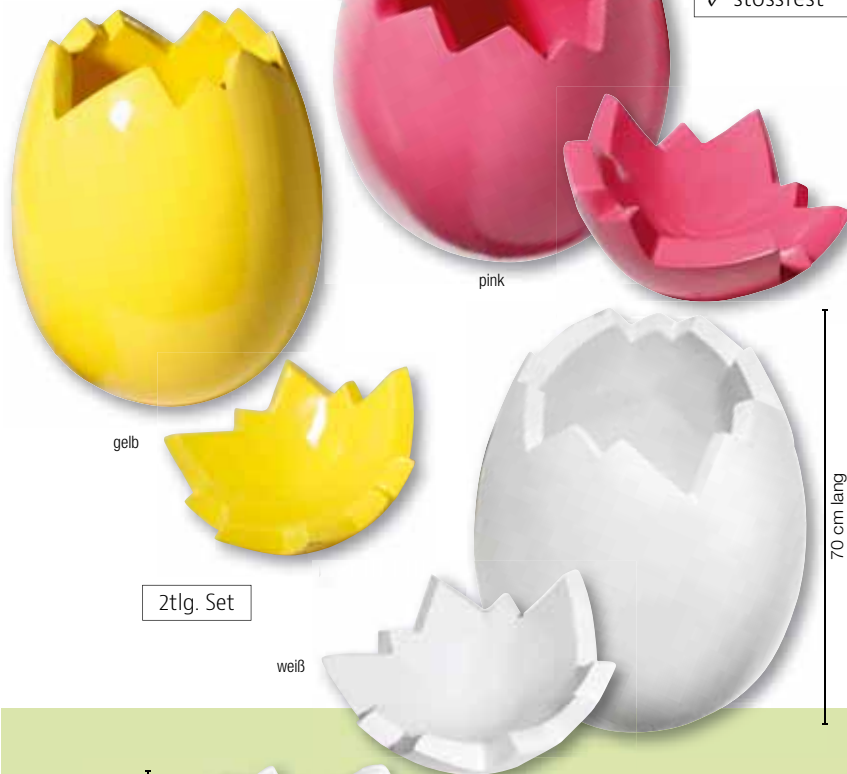

**TOP SELLER**

**B Riesen-Osterei**  
ab **259,-**



**D XXL-Ei-Set**  
nur **399,-**

3tlg. Set

**C Gigant-Eihälfte**  
nur **69,95**



44 cm Ø

53 cm Ø



**A Möwe fliegend**  
nur **24,95**  
Spannweite 43 cm



**B Rettungsring**  
nur **44,95**



40 cm Ø



40 cm Ø

**C Schilfgras im Topf**  
nur **59,95**  
110 cm hoch



**D Banner Stranddüne**  
nur **39,95**

✓ 150 x 200 cm (B x L)



**E Schilfgras im Topf**  
nur **49,90**  
110 cm hoch



**F Steuerrad**  
nur **29,90**  
50 cm Ø



**G Leuchtturm**  
nur **29,95**  
80 cm hoch



**H Hummer**  
nur **14,95**  
45 x 45 cm (B x L)



**A Möwe fliegend**, 25 cm Körperlänge, weiß, mit echten Federn, Preis per Stück 513.867 **Spannweite 43 cm 24,95**

**B Rettungsring**, 40 cm Ø, aus Hartschaum, mit Lackfolie bespannt, Preis per Stück 513.868 **rot/weiß 44,95**  
513.870 **blau/weiß 44,95**

**C Schilfgras im Topf**, täuschend echte Trockengras-Optik mit flauschigen Rispen und filigranen Halmen für eine natürliche Optik, Kunstpflanze im weißen Kunststofftopf (13 x 14 cm), Preis per Stück 513.871 **110 cm hoch 59,95**

**D Banner Stranddüne**, einseitig bedrucktes und UV-beständiges Textilgewebe (130 g/m<sup>2</sup>) in schwer entflammbarer Qualität - Brandschutzklasse DIN 13501-1, mit Hohlraum, für den Innen- und Außenbereich, Preis per Stück 513.872 **150 x 200 cm (B x L) 39,95**

**E Schilfgras im Topf**, grün, originalgetreu nachempfundene Kunstpflanze mit filigranen Grashalmen in unterschiedlicher Farbgebung und echten Pampasgras-Wedeln, Kunststoffblätter aus hochwertigem PE-Material, eingetopft in einem schwarzen Topf (ca. 13 cm Ø) aus Kunststoff, Preis per Stück 513.873 **110 cm hoch ~~65,95~~ 49,90**

**F Steuerrad**, dunkelbraun, dekoratives Steuerrad aus Holz, Preis per Stück 513.874 **50 cm Ø 29,90**

**G Leuchtturm**, weiß/rot, steckbarer Deko-Leuchtturm aus 4 kaschierten MDF-Platten, zwei Ablageflächen je 20 und 35 cm Ø, Preis per Stück 513.875 **80 cm hoch ~~55,90~~ 29,95**

**H Hummer**, rot, großes Dekotier aus lackiertem Hartschaum, Preis per Stück 513.876 **45 x 45 cm (B x L) ~~34,90~~ 14,95**



**A** nur **24,95**

**B**  
ab **24,90**

**C** ab **32,90**

**D** ab **14,90**

**A Banner Leuchtturm**, einseitig bedrucktes und UV-beständiges Textilgewebe (115 g/m<sup>2</sup>) in schwer entflammbarer B1-Qualität für den Innen-/Außenbereich, nach DIN EN 13501-1, zwei Hohlsäume an der Ober- und Unterseite, passende Aufhängestangen finden Sie in unserem Sortiment, Preis per Stück 513.877 **75 x 180 cm (B x L)** **24,95**

**B Möwe**, mit echten Federn, Preis per Stück  
**fliegend**, 76 cm Spannweite 513.878 **35 cm Körperlänge** **24,90**  
**stehend**, 28 cm hoch 513.879 **38 cm lang** ~~29,90~~ **27,90**

**C Hafenpoller**, 15 cm Ø, maritime Deko-Säule mit Seil, Styropor im Holz-Look, Preis per Stück 513.881 **50 cm hoch** **32,90**  
513.880 **80 cm hoch** ~~47,90~~ **44,90**

**D Fender**, kleiner Holz-Fender mit Seiltau im Vintage-Look, zum Aufstellen oder Hängen geeignet, Grundfläche 12 x 12 cm, Preis per Stück 513.883 **24 cm lang** **17,90** **14,90**  
513.882 **34 cm lang** **19,90** **16,90**  
513.882 **weiß/blau**  
513.882 **weiß/rot**

**E Schneiderbüste Dreibeinstander wallnuss**, 45 cm lang, 30 cm breit, Dreibein-Büste, Korpus aus haltbarem und leicht steckbarem Hartschaum, mit waschbarem Stoffbezug, mit 2 verschiedenen Aufnahme-größen besteht die Option die Büste auf einem anderen Standfuß zu präsentieren. Halsabschluss und Ständer aus Holz, höhenverstellbar 148 - 178 cm, Preis per Stück 513.886 **braun** **99,-**

**A Fisch-Kette**  
nur **4,95**

120 cm lang

**B Deko Muschel**  
nur **16,95**

19 cm lang

**D Banner Segelboot**  
nur **24,95**

✓ 75 x 180 cm (B x L)

**C Strandkette**  
nur **15,95**

120 cm lang

**E Strandgut-Mobile**  
nur **19,95**

55 cm hoch

**F Mini-Fischernetz**  
nur **19,95**

57 cm hoch

**G Segelboot mit Muscheln**  
nur **16,95**

6 x 26 x 42 cm (B x L x H)

**H Maritimes Steuerrad**  
nur **34,90**

50 cm Ø

**A Fisch-Kette**, mit weißen, blauen und braunen aus Holz gefrästen Fisch-Silhouetten, an einem Hanfseil fixiert, Preis per Stück 513.887 **120 cm lang** **4,95**

**B Deko Muschel**, weiß, aus Polyresin, Preis per Stück 513.888 **19 cm lang** **16,95**

**C Strandkette**, weiß, aus Naturmaterial, Preis per Stück 513.889 **120 cm lang** **15,95**

**D Banner Segelboot**, einseitig bedrucktes und UV-beständiges Textilgewebe (115 g/m<sup>2</sup>) in schwer entflammbarer B1-Qualität für den Innen-/Außenbereich, nach DIN EN 13501-1, zwei Hohlsäume an der Ober- und Unterseite, passende Aufhängestangen finden Sie in unserem Sortiment, Preis per Stück 513.890 **75 x 180 cm (B x L)** **24,95**

**E Strandgut-Mobile**, weiß, aus Holz, Preis per Stück 513.891 **55 cm hoch** **19,95**

**F Mini-Fischernetz mit Strandgut und Fischen**, bunt, 38 cm lang, 2 cm breit, mit großen Maschen aus Jute und mit zwei stabilen Holzästen ausgestattet, außerdem mit Muscheln, Seesternen und Holz-Fischen dekoriert, Preis per Stück 513.892 **57 cm hoch** **19,95**

**G Segelboot mit Muscheln**, 6 x 26 x 42 cm (B x L x H), aus Holz, zum Aufstellen, Preis per Stück 514.642 **hellbraun** **16,95**

**H Maritimes Steuerrad**, aus Holz, weiß gekalkter Vintagelook, mit Seilen verziert, Preis per Stück 513.894 **50 cm Ø** **34,90**





**A Banner Logbuch**, einseitig bedrucktes und UV-beständiges Textilgewebe (115 g/m<sup>2</sup>) in schwer entflammbarer B1-Qualität für den Innen-/Außenbereich, nach DIN EN 13501-1, zwei Hohlsäume an der Ober- und Unterseite, passende Aufhängestangen finden Sie in unserem Sortiment, Preis per Stück 513.895 **100 x 200 cm (B x L) 29,95**

**B Segelboot**, 48 cm lang, 10 cm breit, weiß, aus Holz, Preis per Stück 513.896 **90,5 cm hoch 69,95**

**C Schiff**, weiß, bemaltes Segelboot aus Pinienholz, rustikal gehalten, Preis per Stück 513.897 **25 x 35 cm (H x B) 29,95 16,95**

**D Schiffchen**, beige, aus Holz, Preis per Stück 513.898 **19 x 37 cm (H x B) 12,95**

**E Deko-Säulen**, 60 x 20 x 20 - 80 x 30 x 30 cm, braun, aus Holz, Preis per 3tlg. Set 513.899 **129,-**

**F Anker**, blau, einseitiger, großer Holzanker mit Seiltau im Vintage-Look, Aufhängung mittels großer Öse oder am Seil, Preis per Stück 513.900 **60 x 41 cm (L x B) 34,90 29,95**

**G Hanfseil**, beige, 2,0 cm Ø, gedrehtes Seil aus formstabilen, glatten Naturfasern, verschweißte Enden, Preis per Stück 513.901 **3 m lang 19,95**



**A Sandburg**  
nur **99,90**



40 x 40 x 45 cm  
(L x B x H)

**B Paddel**  
nur **17,90**



105 cm lang

**C Flaschenzug-Hänger**  
nur **9,95**



12 x 30 cm

**D Papier-Vorhang „Knoten“**  
nur **39,95**

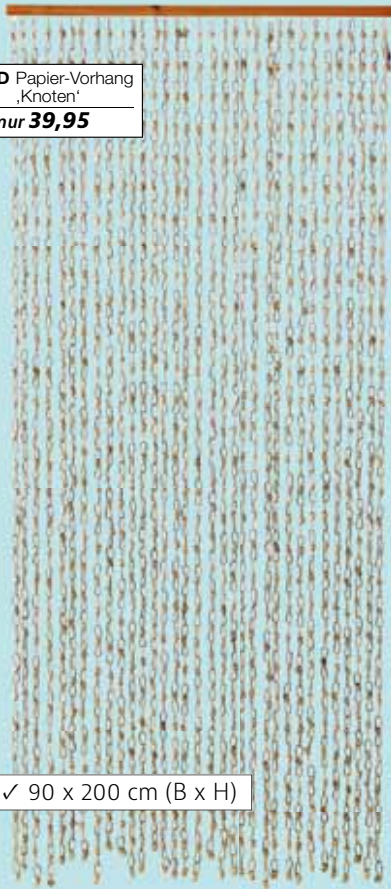

✓ 90 x 200 cm (B x H)

**E Banner Wasser**  
nur **29,95**



✓ 100 x 200 cm (B x L)

**F Anker**  
nur **6,95**



23 x 33 cm (B x L)



**H Seilpodest-Set**  
nur **89,-**

19 x 24 cm  
31 x 31 cm  
(B x H)



**J Meereswellen-Aufsteller**  
nur **29,90**

39 x 28 x 11 cm  
(B x H x T)

**G Pelikan**  
nur **99,-**



84 x 56 cm (H x B)

**A Sandburg**, braun, aus Hartschaum, täuschend echt, mit fest haftendem Quarzsand, vollplastisch, Preis per Stück  
513.902 **40 x 40 x 45 cm (L x B x H) 99,90**

**B Paddel**, braun/blau, aus lackiertem Holz mit farblich abgesetzten Streifen, Preis per Stück  
513.903 **105 cm lang ~~24,90~~ 17,90**

**C Flaschenzug-Hänger**, natur, Flaschenzug für Dekozwecke ohne Funktion, mit Seiltau im Vintage-Look, Preis per Stück  
513.904 **12 x 30 cm (B x L) ~~22,00~~ 9,95**

**D Papier-Vorhang „Knoten“**, beige, mit Aufhängeösen, Preis per Stück  
513.905 **90 x 200 cm (B x H) 39,95**

**E Banner Wasser**, einseitig bedrucktes und UV-beständiges Textilgewebe (110 g/m<sup>2</sup>) in schwer entflammbarer Qualität - Brandschutzklasse DIN 4102-1, 2 Rundholzstangen oben und unten für faltenfreies Hängen, Preis per Stück  
513.906 **100 x 200 cm (B x L) ~~39,90~~ 29,95**

**F Anker**, weiß, halbplastisch, aus Holz, mit Aufhängung, Preis per Stück  
513.907 **23 x 33 cm (B x L) 6,95**

**G Pelikan**, weiß, aus Polyresin, Preis per Stück  
513.908 **84 x 56 cm (H x B) ~~179,-~~ 99,-**

**H Seilpodest-Set**, 19 x 24, 31 x 31 cm (B x H), aus leichtem Styropor, mit Naturseil ummantelt, Preis per 2tlg. Set  
513.909 **natur 89,-**

**J Meereswellen-Aufsteller**, blau, doppelseitiger, stabiler Pappmaché-Aufsteller, Preis per Stück  
513.910 **39 x 28 x 11 cm (B x H x T) 29,90**



nur **17,90**

ab **49,95**

nur **39,95**

nur **24,95**

nur **29,90**

**A Wanddeko ‚Fisch‘**, 5 cm hoch, aus Metall, Preis per Stück  
**34 cm breit, 71 cm lang**  
 513.911 orange **24,95**  
 513.912 blau **39,95**

**B Schaufensterfigur Dame sitzend**, hochwertige Schaufensterfigur halbtransparent in rauchgrau matt, Körpermaße 85/64/88cm, Konfektionsgröße 36/38, Schuhgröße 39, Flip Flop Zehen, Preis per Stück  
 513.913 **132 cm hoch** **399,—**

**C Paddel**, braun/rot, aus lackiertem Holz mit farblich abgesetzten Streifen, Preis per Stück  
 513.914 **105 cm lang** ~~24,90~~ **17,90**

**D Anker Treibgut**, naturfarben, großer Holzanker, Preis per Stück  
 513.915 **43 x 53 cm (L x B)** **29,90**

**E Schilfgras**, mit weißen federartigen Blütenrispen, aus hochwertigem PE Material, eingetopft in weißem Kunststoff-Topf, Preis per Stück  
 513.917 **96 cm hoch** **49,95**  
 513.916 **120 cm hoch** **79,95**



**A Quarzsand**  
ab **2,95**



**B Muscheln**  
nur **15,90**



**C Seestern**  
nur **4,48** /Stück  
25 cm Ø



**D Seestern**  
nur **7,90**  
15 - 20 cm Ø



**E Jakobsmuscheln**  
nur **3,24** /Stück  
10 cm Ø

**G XXL Seestern**  
nur **14,95**  
40 cm Ø



**H Muschel - Mix**  
nur **15,95**



neu

**F Seestern**  
nur **7,95**  
25 cm Ø

**J Sandstoff**,  
109 cm breit  
ab **16,-** /m



**B Muscheln**, natur, verschiedene Naturmuscheln und Schnecken, Preis per Pack 513.858 **1400 g** (1kg: 11,36) ~~16,95~~ **15,90**

**C Seestern**, 25 cm Ø, täuschend echt aussehende Attrappe aus lebensmittelechtem Kunststoff, Preis per Pack à 2 Stück 513.859 **rot** (=4,48/St.) **8,95**

**D Seestern**, echter Seestern, Preis per Stück 513.860 **15 - 20 cm Ø** ~~9,99~~ **7,90**

**E Jakobsmuscheln**, weiß/braun, 10 cm Ø, aus Kunststoff, klappbar, Pack à 4 Stück 513.861 (=3,24/St.) **12,95**

**F Seestern**, beige/braun, geschlossen, aus Kunststoff, mit Aufhänger, Preis per Stück 513.862 **25 cm Ø** ~~17,99~~ **7,95**

**G XXL Seestern**, beige, aus Hartschaum, lackiert, Preis per Stück 513.863 **40 cm Ø** ~~25,99~~ **14,95**

**H Muschel - Mix**, braun, viele kleine Muschel und Schnecken, super für Dekobastartikel und maritime Arrangements, verschiedene Größen, Preis per Pack à 2 kg 513.864 (1kg: 2,48) **15,95**

**J Sandstoff**, 109 cm breit, 450 g/m<sup>2</sup>, beige, cremefarbener Textil-Träger mit echtem, feinkörnigem, abriebfestem Sand, durch die spezielle Herstellung verliert die Sandfolie nahezu keine Sandpartikel, das Gewebe ist formstabil und eignet sich perfekt für Ihre Sommerdeko, Preis per Rolle à 3 m 513.865 (=16,65/m) **49,95**  
Preis per Rolle à 10 m 513.866 (=16,-/m) **159,95**

**A Quarzsand**, super feiner, unbehandelter und naturbelassener Streusand, für ca. 2 m<sup>2</sup> Bodenfläche, Preis per Pack à 2 kg 513.856 **natur** (1kg: 2,48) **4,95**  
**% ab 10 Pack** (1kg: 1,48) **2,95**



A

nur **19,95**

B

nur **24,95**

C

nur **49,95**

D

E

G

nur **3,24**

F

ab **16,95**

**A Fischernetz**, 200 x 250 cm, festes Deko-netz aus Jute, für maritime Dekorationen, Preis per Stück  
513.847 **blau** **19,95**  
513.848 **natur** **19,95**

**B Fischernetz mit Muscheln**, natur, geknüpftes Seil mit echten Muscheln, Preis per Stück  
513.849 **100 x 150 cm** **24,95**

**C Fischernetz mit Meerestieren**, natur, aus Textil und Kunststoff, Preis per Stück  
513.850 **200 x 150 cm** **49,95**

**D Fischkescher**, natur, 35 cm Ø, maritimer Deko-Kescher mit Muscheln verziert, Holzstange ca. 58 cm lang, Metallring 35 x 28 cm mit PCV-Netz und Seil, Preis per Stück  
513.852 **100 cm lang** ~~19,95~~ **7,95**

**E Hanfseil**, beige, 3 m lang, gedrehtes Seil aus formstabilen, glatten Naturfasern, verschweißte Enden, Preis per Stück  
513.853 **2 cm Ø** **19,95**

**F Barsch**, orange, täuschend echt aussehende Attrappe aus lebensmittelechtem Kunststoff, Preis per Stück  
513.854 **36 cm lang** **17,95**  
**% ab 6 Stück** **16,95**

**G Jakobsmuscheln**, weiß/braun, 10 cm Ø, Kunststoff, klappbar, Preis per Pack à 4 Stück  
513.855 **(=3,24/St.)** **12,95**



**A Deko-Seil mit LED**  
mit LED  
nur **9,95**



295 cm lang

**B Blauer Fisch**  
nur **44,95**



13 x 48 x 17 cm  
(B x L x H)

**C Leuchtturm**  
nur **19,95**  
35,5 cm hoch



**E Banner Leuchtturm**  
ab **29,95**



✓ 100 x 200 cm (B x L)  
150 x 200 cm (B x L)

**F Jute-Seilgirlande mit Muscheln**  
nur **11,95**



120 cm lang

**D Holz-Koralle mit Fischen**  
nur **12,95**



6 x 22 x 30 cm  
(B x L x H)

**G Treibholz-Schiff**  
nur **34,95**



5 x 44 x 45 cm (B x L x H)

**H Seestern**  
nur **7,95**



25 cm Ø

**J Regal-Satz 'Lounge'**  
nur **65,-**

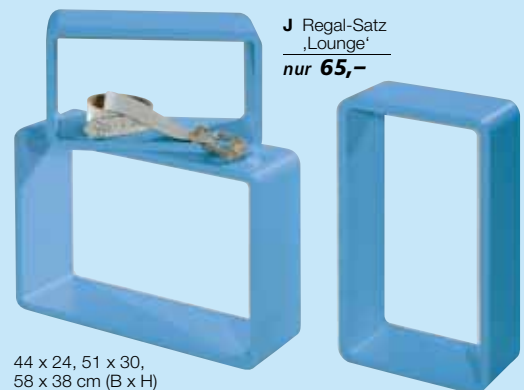

44 x 24, 51 x 30,  
58 x 38 cm (B x H)

**A Deko-Seil mit LED**, braun, batterie-betrieben, LED warm, Preis per Stück 514.127 **295 cm lang** **9,95**

**B Blauer Fisch**, blau, aus Kunststoff, Preis per Stück 514.128 **13 x 48 x 17 cm (B x L x H)** **44,95**

**C Leuchtturm**, braun, 10 cm Ø, aus Holz, Preis per Stück 514.129 **35,5 cm hoch** **19,95**

**D Holz-Koralle mit Fischen**, braun, aus Holz, Preis per Stück 514.130 **6 x 22 x 30 cm (B x L x H)** **12,95**

**E Banner Leuchtturm**, einseitig bedrucktes und UV-beständiges Textilgewebe in schwer entflammbarer Qualität - Brandschutzklasse DIN 13501-1, mit Hohlraum, für den Innen- und Außenbereich, Preis per Stück 514.132 **100 x 200 cm (B x L)** **29,95**  
514.131 **150 x 200 cm (B x L)** **39,95**

**F Jute-Seilgirlande mit Muscheln**, naturalistisch, aus Textil, Preis per Stück 514.133 **120 cm lang** **11,95**

**G Treibholz-Schiff**, braun, aus Holz, Preis per Stück 514.134 **5 x 44 x 45 cm (B x L x H)** **34,95**

**H Seestern**, beige/braun, geschlossen, aus Kunststoff, mit Aufhänger, Preis per Stück 514.135 **25 cm Ø** ~~17,95~~ **7,95**

**J Regal-Satz 'Lounge'**, 44 x 24, 51 x 30, 58 x 38 cm (B x H), vielseitige Gestaltungs- und Aufbewahrungselemente, hochwertig lackiertes, 2 cm starkes Holz, Preis per **3tlg. Satz** 514.138 **hellblau** ~~99,-~~ **65,-**



**A Stoffbanner 'Stranddüne'**, einseitig bedrucktes und UV-beständiges Textilgewebe (130 g/m<sup>2</sup>) in schwer entflammbarer Qualität - Brandschutzklasse DIN 13501-1, mit Hohlraum, für den Innen- und Außenbereich, Preis per Stück  
514.097 **150 x 200 cm (B x L) 39,95**

**B Quarzsand**, super feiner, unbehandelter und naturbelassener Streusand, für ca. 2 m<sup>2</sup> Bodenfläche, Preis per Pack à 2 kg  
514.098 **natur (1 kg: 2,48) 4,95**  
**% ab 10 Pack (1 kg: 1,48) 2,95**

**C Möwe fliegend**, weiß, 35 cm Körperlänge, mit echten Federn, Preis per Stück  
514.099 **76 cm Spannweite 24,90**

**D Schaufensterfigur Herr**, linkes Bein ausgestellt, hochwertige Schaufensterfigur halbtransparent in rauchgrau matt, Körpermaße 96/77/95cm, Konfektionsgröße 48/50, Schuhgröße 43, inkl. Edelstahl-Platte, Fuß-/Wadenpin, Flip Flop Zehen, Preis per Stück  
514.258 **189 cm hoch 399,-**

**E Wegweiser Beach**, schwarz/weiß, Schild 25 x 40 cm, einseitiger Digitaldruck, Standfuß aus 2 cm starkem, lackiertem Holz, Preis per Stück  
514.101 **120 cm hoch ~~56,90~~ 19,95**

**F Gras im Topf**, grün, Kunststoff, Preis per Stück  
514.104 **70 cm hoch 14,90**  
514.107 **120 cm hoch 44,90**  
514.108 **150 cm hoch 65,90**

**G Grasbündel**, grün, Kunststoff, Preis per Stück  
514.109 **42 cm hoch 12,95**  
514.110 **62 cm hoch 19,95**  
514.111 **90 cm hoch 25,95**  
514.112 **150 cm hoch 49,95**

**H Tigergras**, aus Kunststoff, Preis per Stück  
514.113 **50 cm hoch 14,95**  
514.114 **78 cm hoch 44,95**  
514.115 **120 cm hoch 69,95**  
514.116 **150 cm hoch 124,95**

nur **24,90**

nur **19,95**

**TO BEACH**  
→

ab **17,95**

ab **12,95**

ab **14,95**

**J Distelgras**, grün, Kunststoff, Preis per Stück  
514.117 **69 cm hoch/5 Blüten 25,95**  
514.118 **90 cm hoch/7 Blüten 39,95**

**K Beiges Pampasgras**, aus Kunststoff, Preis per Stück  
514.121 **96 cm hoch 49,95**  
514.122 **120 cm hoch 79,95**

**L Weißes Pampasgras**, aus Kunststoff, Preis per Stück  
514.123 **110 cm hoch 49,95**  
514.124 **150 cm hoch 79,95**

**M Fuchsschwanzgras im Topf**, aus Kunststoff, Preis per Stück  
514.125 **52 cm hoch 17,95**  
514.126 **90 cm hoch 39,95**

**N Gras im Topf**, grün, aus Kunststoff, Preis per Stück  
514.358 **90 cm hoch 29,95**  
514.359 **115 cm hoch 49,95**



**A Lavendel-Ranke**  
ab **11,50**

180 cm lang



**B Lavendel-Ranke**  
ab **17,95**

135 cm lang

**C Lavendel-Kranz**

nur **24,95**

44 cm Ø



**D Lavendel im Papiertopf**

ab **6,95**

20 x 7 cm



**E Lavendel im Ton-Topf**  
nur **5,90**

22 cm hoch

**F Banner Blühende Küstenlandschaft**

nur **29,95**

✓ 100 x 200 cm



**H Deko-Grasbündel lila**

nur **12,95**

100 cm hoch

**G Lavendel-Bund**

nur **14,95**

50 cm hoch



**J Kisten-Satz**

nur **29,95**

28 x 10 x 22,  
34 x 11 x 27,5  
40 x 12 x 32,5 cm

**A Lavendel-Ranke**, lila, Kunststoff/Textil  
513.918 **180 cm lang** **12,90**  
% ab 6 Stück **11,50**

**B Lavendel-Ranke**, lila, üppige und hochwertige Deko-Ranke aus Kunststoff/Textil  
513.919 **135 cm Länge** **19,90**  
% ab 6 Stück **17,95**

**C Lavendel-Kranz**, lila/rosa, halbplastischer Deko-Kranz aus künstlichem Lavendel, Basis-kranz ist aus Naturmaterial, Preis per Stück  
513.921 **44 cm Ø** ~~39,90~~ **24,95**

**D Lavendel im Papiertopf**, grün/lila, Kunststoff, Preis per Stück  
513.922 **20 x 7 cm (H x B)** **7,95**  
% ab 6 Stück **6,95**

**E Lavendel im Ton-Topf**, 9 cm Ø, lila, Kunststoff, Terracotta-Steinopf, Blüten und Blätter aus Kunststoff, Preis per Stück  
513.923 **22 cm hoch** **5,90**

**F Banner Lavendelfeld**, einseitig bedrucktes und UV-beständiges Textilgewebe (115 g/m<sup>2</sup>) in schwer entflammbarer B1-Qualität für den Innen- und Außenbereich, nach DIN EN 13501-1, zwei Hohlsäume an der Ober- und Unterseite, passende Aufhängestangen finden Sie in unserem Sortiment, Preis pro Stück  
513.920 **100 x 200 cm** **29,95**

**G Lavendel-Bund**, Grasbündel mit Lavendel und Tinselbund, Preis per Stück  
513.924 **50 cm hoch** **14,95**

**H Deko-Grasbündel lila**, Kunststoff, 14 cm Ø  
513.925 **100 cm hoch** **12,95**

**J Kisten-Satz**, leichte Dekokisten aus 7 mm starkem Holz, Vintage-Look, 28 x 10 x 22, 34 x 11 x 27,5 und 40 x 12 x 32,5 cm (B x H x T), Preis per **3tlg. Satz**  
513.928 **flieder** **36,90**





**F** nur **29,95**

**C** nur **14,95**

nur **9,95**

ab **24,90**

**A Schauensterfigur Dame**, rechter Arm angewinkelt, mit Flip-Flop-Zehen, Antschmutzversiegelung, hochwertige Schauensterfigur halbtransparent in rauchgrau matt, Körpermaße 85/64/88cm, Konfektionsgröße 36/38, Schuhgröße 39, inkl. Edelstahl-Platte, Fuß- und Wadenpin, Flip Flop Zehen, Preis per Stück  
513.929 **180 cm hoch** **399,-**

**B Grasbund mit Lavendel**, grün/lila, eingetopftes Bündel aus Kunststoff-Grashalmen und Lavendel aus Textil, Preis per Stück  
513.930 **70 cm hoch** **24,90**  
513.931 **100 cm hoch** ~~34,90~~ **29,95**

**C Lavendel im weißen Topf**, lila, Textil/Kunststoff, Preis per Stück  
513.932 **48 cm hoch** **14,95**

**D Lavendel-Pick**, lila, Kunststoff, Preis per Stück  
513.933 **55 cm lang** **9,95**

**E Fahrrad-Präsentationstisch**, grün, Deko-Fahrrad aus Eisen im nostalgischem Vintagestil mit Kasten und praktischer Ablagefläche. Eignet sich als ausgefallener Pflanzenständer um Ihre Kunstpflanzen in Szene zu setzen, Preis per Stück  
513.934 **99 x 180 cm (H x B)** ~~299,-~~ **269,-**

**F Banner Blühende Küstenlandschaft**, hochwertiges, einseitig bedrucktes Textilgewebe mit geringem Eigengewicht (115 g/m<sup>2</sup>) in schwer entflammbarer Qualität - Brandschutzklasse DIN 13501-1. Für den Innen- und Außenbereich, inklusive Hohlraum oben und unten. Passende Aufhängung finden Sie im Sortiment. Preis per Stück  
513.935 **100 x 200 cm (B x L)** **29,95**



**A Dekovorhang Seile**  
90 x 200 cm (B x L)  
nur **59,90**

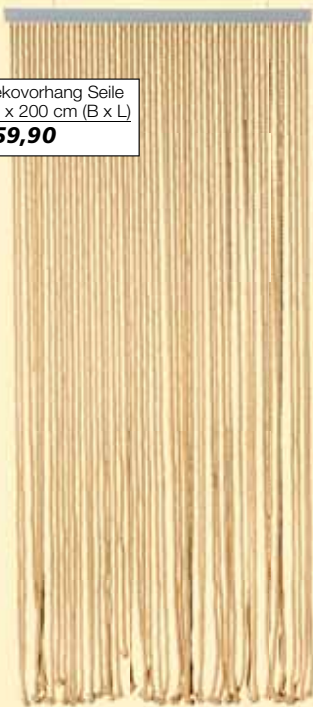

**B Sonnenblume**  
nur **5,95**  
37 cm lang



**C Sonnenblumen-Arrangement**  
nur **24,95**



31 x 23 x 23 cm  
(H x B x L)

**D Sonnenblumen-Strauß**  
nur **9,50**  
45 cm hoch



**H Banner Sonnenblumenfeld**  
nur **24,95**

✓ 75 x 180 cm (B x L)  
100 x 200 cm (B x L)



**F Sonnenblumen-Ranke**  
nur **12,95**



150 cm lang

**G Sonnenblumen-ranke**  
nur **17,95**



125 cm lang

neu

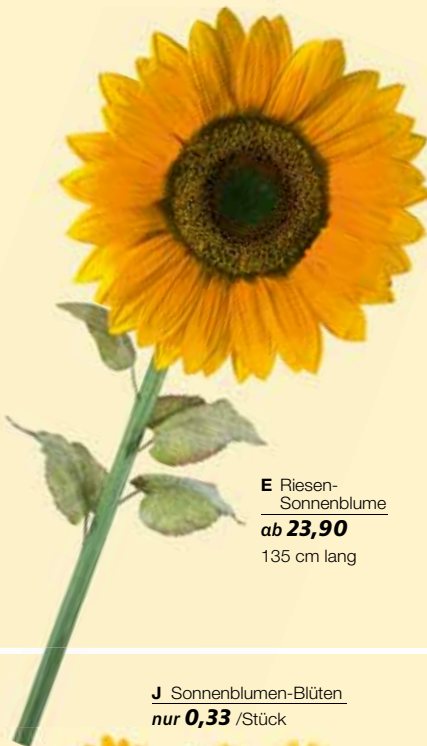

**E Riesen-Sonnenblume**  
ab **23,90**  
135 cm lang

**J Sonnenblumen-Blüten**  
nur **0,33** /Stück



7 cm Ø

**A Dekovorhang Seile**, beige, Baumwollkordel-Vorhang mit ca. 54 gedrehten Strängen (10 mm Ø), einfache Montage durch die Aufhängeleiste. Preis per Stück 514.290 **90 x 200 cm (B x L) 59,90**

**B Sonnenblume**, gelb, Textil/Kunststoff, Preis per Stück 514.291 **37 cm lang 5,95**

**C Sonnenblumen-Arrangement**, gelb, Textil/Kunststoff, im Holzkorb, Preis per Stück 514.292 **31 x 23 x 23 cm 24,95**

**D Sonnenblumen-Strauß**, Textil/Kunststoff, 10 Blüten, Preis per Stück 514.296 **45 cm hoch ~~11,90~~ 9,50**

**E Riesen-Sonnenblume**, 50 cm Ø, Textil/Kunststoff, Preis per Stück 514.297 **135 cm lang 27,95**  
% ab 6 Stück **23,90**

**F Sonnenblumen-Ranke**, gelb, Textil/Kunststoff, Preis per Stück 514.293 **150 cm lang 12,95**

**G Sonnenblumenranke**, gelb, Textil/Kunststoff, Preis per Stück 514.299 **125 cm lang 17,95**

**H Banner Sonnenblumen**, einseitig bedrucktes Textilgewebe (115 g/m<sup>2</sup>) in schwer entflammbarer Qualität - Brandschutzklasse DIN 13501-1. Für den Innen- und Außenbereich, inklusive Hohlraum oben und unten 514.337 **75 x 180 cm (B x L) 24,95**  
514.294 **100 x 200 cm (B x L) ~~29,95~~ 24,95**

**J Sonnenblumen-Blüten**, Textil, Preis per Pack à 24 Stück 514.298 **7 cm Ø (=0,33/St.) 7,95**



nur **39,90**

**C** ab **25,90**

**K** nur **24,95**

**B** ab **7,95**

**J** ab **2,33**

**A Professioneller Verkaufswagen mit Tafel**, 142 x 75 x 135 cm (B x L x H), aus Holz, Preis per Stück  
514.601 **braun** **399,-**

**B Gras-Bündel**, braun, Kunststoff, per Stück  
514.301 **50 cm lang** ~~13,95~~ **9,95**  
% ab 12 Stück ~~10,90~~ **7,95**  
514.302 **90 cm lang** ~~16,95~~ **13,95**  
% ab 6 Stück ~~13,95~~ **11,95**  
514.315 **120 cm lang** **28,90**  
% ab 6 Stück **26,95**  
514.314 **180 cm lang** **39,95**  
% ab 6 Stück **34,95**

**C Weizenbündel**, selbststehendes Bündel mit Ähren aus Kunststoff, Preis per Stück  
**11 cm Ø**  
514.303 **30 cm hoch** **25,95**  
**7 cm Ø**  
514.304 **60 cm hoch** **25,90**  
**10 cm Ø**  
514.305 **90 cm hoch** **39,90**

**D Weizenbündel**, braun, selbststehendes Kunstgras-Bündel, bestehend aus einzelnen Weizenähren, durch leichtes Auffächern erhält das stabile Deko-Bündel einen sicheren Stand, Preis per Stück  
**15 cm Ø**  
514.306 **60 cm hoch** **35,95**  
**20 cm Ø**  
514.307 **90 cm hoch** ~~64,90~~ **49,95**

**E XL Mega Sonnenblume**, gelb, 90 cm Ø, Textil/Kunststoff, Preis per Stück  
514.308 **140 cm Länge** **39,90**

**F Banner Getreidefeld**, einseitig bedrucktes und UV-beständiges Textilgewebe (115 g/m<sup>2</sup>) in schwer entflammbarer B1-Qualität für den Innen-/Außenbereich, nach DIN EN 13501-1, zwei Hohlsäume an der Ober- und Unterseite, passende Aufhängestangen finden Sie in unserem Sortiment, Preis per Stück  
514.309 **100 x 200 cm (B x L)** **29,95**

**G Strohballen**, Naturballen, Preis per Stück  
514.310 **50 x 30 x 56 cm** **22,95**  
% ab 3 Stück **19,95**

**H Schneiderbüste Dreibeinständer**, ecru/eiche hell, Dreibein-Büste, Korpus aus haltbarem und leicht steckbarem Hartschaum, mit waschbarem Stoffbezug, mit 2 verschiedenen Aufnahmegrößen besteht die Option die Büste auf einem anderen Standfuß zu präsentieren. Halsabschluss und Ständer aus Holz, höhenverstellbar, Preis per Stück  
514.311 **148 - 178 cm hoch** **99,-**

**J Apfel "Country"**, 7,5 cm Ø, aus Hartschaum, lackiert, Preis per Pack à 12 Stück  
514.312 **rot** (2,50/St.) **29,95**  
514.313 **gelb** (2,50/St.) **29,95**  
% ab 3 Pack (2,33/St.) **27,95**

**K Sonnenblumen-Strauß**, gelb, 25 cm Ø, 6 gelbe Blüten und Blattgrün aus Textil, Steckstab aus Kunststoff, Preis per Stück  
514.316 **35 cm lang** **24,95**



**A Riesen-Panel  
Gras-Mix**  
ab **119,-**



100 x 100 cm

**B Aloe Vera im Topf**  
nur **49,95**



48 cm hoch

**C Bougainvillea  
im Topf**  
nur **39,95**



60 cm lang

**D Holzkrone  
Vintage**  
nur **14,95**



40 x 30 x 50 cm  
(B x H x L)

**E Banner  
mediterrane Gasse**  
ab **29,95**



✓ 100 x 200 cm (B x L)  
150 x 200 cm (B x L)

**G Grasbund  
mit Blüten**  
nur **37,95**



65 cm hoch

**F Gras mit Frucht-  
stand im Topf**  
nur **69,95**



117 cm hoch

**H Gesteck  
in Schale**  
ab **34,95**



40 cm hoch  
58 cm hoch

**A Riesen-Panel Gras-Mix**, grün, verschiedene Kunstpflanzen aus hochwertigem Kunststoff, befestigt auf einem Gitternetz aus Kunststoff, Preis per Stück 514.223 **100 x 100 cm** **129,-**  
% ab 6 Stück **119,-**

**B Aloe Vera im Topf**, grün, aus Kunststoff, Preis per Stück 514.224 **48 cm hoch** ~~54,95~~ **49,95**

**C Bougainvillea im Topf**, rosa, Preis per Stück 514.225 **60 cm lang** **39,95**

**D Holzkrone Vintage**, 40 x 30 x 50 cm (B x H x L), original Kiste mit Gebrauchsspuren, aus naturbelassenem Holz, Preis per Stück 514.226 **natur** ~~22,95~~ **14,95**

**E Banner mediterrane Gasse**, einseitig bedrucktes und UV-beständiges Textilgewebe in schwer entflammbarer Qualität - Brandschutzklasse DIN 13501-1, mit Hohlraum, für den Innen- und Außenbereich, Preis per Stück 514.227 **100 x 200 cm (B x L)** **29,95**  
514.228 **150 x 200 cm (B x L)** **39,95**

**F Gras mit Fruchtstand im Topf**, rosa, aus Kunststoff, Preis per Stück 514.229 **117 cm hoch** **69,95**

**G Grasbund mit Blüten**, 65 cm hoch, selbststehend, aus Kunststoff/Textil, Preis per Stück 514.230 **bunt** **37,95**  
514.231 **pink** **37,95**

**H Gesteck in der Schale**, rosa, aus Kunststoff/Textil, Preis per Stück 514.233 **40 cm hoch** **34,95**  
514.232 **58 cm hoch** **89,-**



**A Pothosranke**, hellgrün, Textil/Kunststoff,  
Preis per Stück  
514.204 **170 cm lang** **12,95**

**B Dahlienranke**, rosa, aus Kunstseide,  
Preis per Stück  
514.208 **158 cm lang** **24,95**

**C Blüten-Ranke**, bunt, aus Kunststoff,  
Preis per Stück  
514.209 **155 cm lang** **34,95**

**D Holzsäulen**, 35 x 35 x 90 cm (B x L x H),  
aus Holz, Preis per 3tlg. Set  
514.210 **braun** **299,—**

**E Pothos Ranke**, grün, Textil/Kunststoff,  
schwer entflammbar, Preis per Stück  
514.686 **220 cm lang** **25,95**

**F Schneiderbüste Dreibeinständer**,  
höhenverstellbar 148 - 178 cm, Dreibein-  
Büste, Korpus aus haltbarem und leicht  
steckbarem Hartschaum, mit waschbarem  
Stoffbezug, mit 2 verschiedenen Aufnah-  
megrößen besteht die Option die Büste auf  
einen anderen Standfuß zu präsentieren.  
Halsabschluss und Ständer aus Holz,  
Preis per Stück  
514.211 **braun** **99,—**



**A** Display  
'Zitronenscheibe'  
nur **19,95**



**B** Display-Set  
'Limette & Zitrone'  
nur **34,95**

51 x 100 cm (B x L)

**C** Zitronenbäumchen  
im Topf  
nur **59,95**



70 cm hoch

**D** Monstera 'Variegata'  
im Topf  
nur **19,95**



37 cm hoch

**E** Mix-Paneel  
ab **12,95**



25 x 25 cm

**H** Ranke  
'Splitphilo'  
nur **17,95**

125 cm lang



**J** Ranke  
'Monstera-Philo'  
nur **17,95**  
110 cm lang

**F** Dekovorhang  
Nature,  
nur **39,95**



90 x 200 cm (B x L)

**G** Banner  
Dschungel,  
nur **29,95**

✓ 100 x 200 cm (B x L)



**A** Display 'Zitronenscheibe', Display aus 1 cm starker Leichtschaumplatte mit einseitigem Druck, mit Lochbohrungen zum Aufhängen, Preis per Stück 513.971 **51 x 100 cm (B x L) 19,95**

**B** Display-Set 'Limette & Zitrone', 1 cm starke Leichtschaumplatte mit doppelseitigem Druck, Set bestehend aus 1x Limette und 1x Zitrone, mit Lochbohrungen zum Aufhängen, 2tlg. Satz 513.970 **35/40 cm Ø 34,95**

**C** Zitronenbäumchen im Topf, grün/gelb, Textil/Kunststoff, Preis per Stück 513.972 **70 cm hoch 59,95**

**D** Monstera 'Variegata' im Topf, grün, Textil/Kunststoff, Preis per Stück 513.973 **37 cm hoch 19,95**

**E** Mix-Paneel, grün, Kunststoff, per Stück 513.969 ~~24,95~~ **14,95**  
% ab 12 Stück **12,95**

**F** Dekovorhang Nature, beige, Baumwoll-seil-Vorhang mit eingeflochtenen, kleinen Kunstblättern, ca. 70 Stränge (5 mm breit), einfache Montage durch die Aufhängeleiste, Preis per Stück 513.974 ~~59,95~~ **39,95**  
**90 x 200 cm (B x L)**

**G** Banner Dschungel, einseitig bedrucktes und UV-beständiges Textilgewebe (115 g/m<sup>2</sup>) in schwer entflammbarer B1-Qualität für den Innen- und Außenbereich, nach DIN EN 13501-1, zwei Hohlräume an der Ober- und Unterseite, passende Aufhängestangen finden Sie in unserem Sortiment, Preis pro Stück 513.975 **100 x 200 cm (B x L) 29,95**

**H** Ranke 'Splitphilo', grün, Textil/Kunststoff 513.976 **125 cm lang** ~~19,95~~ **17,95**

**J** Ranke 'Monstera-Philo', grün, Textil/Kunststoff, Preis per Stück 513.977 **110 cm lang** ~~19,95~~ **17,95**

**A Banner Tropische Früchte**, einseitig bedrucktes und UV-beständiges Textilgewebe (115 g/m<sup>2</sup>) in schwer entflammbarer B1-Qualität für den Innen- und Außenbereich, nach DIN EN 13501-1, zwei Holsäume an der Ober- und Unterseite, passende Aufhängestangen finden Sie in unserem Sortiment, Preis pro Stück

513.978 **100 x 200 cm (B x L) 29,95**

**B Weintraube**, grün, weicher Kunststoff, Preis per Stück

513.984 **15 cm lang 6,95**

% ab 12 Stück **5,95**

513.985 **18 cm lang 7,95**

% ab 12 Stück **6,95**

513.986 **30 cm lang 11,95**

% ab 12 Stück **10,95**

**C Bananen-Strang**, gelb, täuschend echt aussehende Deko Girlande aus lebensmittelechtem Kunststoff und Naturbast, per Stück

513.987 **60 cm lang ~~40,95~~ 39,95**

% ab 6 Stück **35,90**

**D Kokosnuss-Hülle**, braun, Form, Größe und Farbe variieren, da es sich um ein Naturprodukt handelt, Preis per Stück

513.988 **25 cm lang ~~13,50~~ 9,95**

% ab 6 Stück **8,90**

**E Ananas**, orange/braun, aus Hartschaum, Blätter aus Kunststoff, Preis per Stück

513.989 **21 x 10 cm (H x B) 12,90**

**F Pitaya**, rot/grün, aus Hartschaum, Preis per Stück

513.990 **9 x 17 cm (B x L) ~~7,90~~ 6,90**

**G Wassermelonen-Stück**, rot, täuschend echt aussehende Attrappe aus lebensmittelechtem Kunststoff, Preis per Stück

513.991 **ca. 24 cm lang 11,90**

% ab 6 Stück **10,90**

**H Kleines Metallisch-Set**, 30/35/40/45 cm hoch, stabile 10 mm Vierkantrahmen-Konstruktion aus Metall, die hochwertige Beschichtung verhindert Rost- und Korrosionsbildung und verhilft dem Aufbau zu Langlebigkeit, Preis per 4tlg. Set

513.992 **weiß 139,—**

513.993 **schwarz 139,—**

513.994 **gold 169,—**

**J Dschungelblatt-Aufsteller**, grün, lackierter Holz-Aufsteller zum zusammenstecken, bestehend aus 4 unterschiedlich großen Blättern und einer Standplatte, aus 6 mm starkem Holz, Preis per 5tlg. Set

513.995 **39 x 57 x 15 cm (H x B x T) ~~49,90~~ 39,90**

nur **29,95**



nur **39,90**

noch mehr Auswahl online  
[www.decowoerner.com](http://www.decowoerner.com)



ab **10,90**

ab **8,90**



**B Cattleya-Orchideen-Ranke**  
nur **9,90**

**A Orchideen-Ranke**  
nur **34,95**

175 cm lang

180 cm lang



**F Buddha-Kopf**  
nur **14,95**

**G Deko-Kieselsteine**  
nur **3,50**

23 x 34 cm (B x H)

1 kg



**C Banner Spa**  
nur **29,95**

✓ 100 x 200 cm (B x L)



**E Bambus-Ast**  
nur **17,95**

**D Bambus-Zweig**  
nur **5,95**

78 cm lang

190 cm lang



**H Bambusbaum**  
nur **79,90**

**J Bambusbaum**  
nur **129,-**

120 cm hoch

180 cm hoch



**K Orchideenzweig**  
nur **7,95**

110 cm lang

**A Orchideen-Ranke**, weiß, Preis per Stück 513.997 **175 cm lang** **34,95**

**B Cattleya-Orchideen-Ranke**, weiß/grün, Textil/Kunststoff, Preis per Stück 513.998 **180 cm lang** ~~49,90~~ **9,90**

**C Banner Spa**, einseitig bedrucktes, UV-beständiges Textilgewebe (115 g/m<sup>2</sup>), schwer entflammbar nach DIN EN 13501-1 (B1), für innen und außen, mit Hohlsäumen oben und unten, Preis per Stück 513.996 **100 x 200 cm (B x L)** **29,95**

**D Bambus-Zweig**, grün, Kunststoff, Preis per Stück 513.999 **78 cm lang** ~~9,95~~ **5,95**

**E Bambus-Ast**, grün, Textil/Kunststoff, Preis per Stück 514.000 **190 cm lang** ~~19,95~~ **17,95**

**F Buddha-Kopf**, silber, aus hochwertigem Polyresin, Preis per Stück 514.001 **23 x 34 cm (B x H)** ~~39,90~~ **14,95**

**G Deko-Kieselsteine**, Natursteine, 20 – 40 mm, Preis per Pack à 1 kg 514.002 **schwarz** **3,50**

**Bambusbaum**, grün, naturnahe Nachbildung aus hochwertigem Kunststoff und Textilmaterial, Lieferung erfolgt im Topf, Preis per Stück

**H** 514.003 **120 cm hoch** **79,90**

**J** 514.004 **180 cm hoch** **129,-**

**K Orchideenzweig**, weiß, Kunststoff, Preis per Stück 514.005 **110 cm lang** **7,95**





**A Schneiderbüste Dreibeinständer**, ecrú/eiche hell, Dreibein-Büste, Korpus aus haltbarem und leicht steckbarem Hartschaum, mit waschbarem Stoffbezug, mit 2 verschiedenen Aufnahmegrößen besteht die Option die Büste auf einem anderen Standfuß zu präsentieren. Halsabschluss und Ständer aus Holz, höhenverstellbar, Preis per Stück 514.006 **148 - 178 cm hoch 99,—**

**B Hänge-Orchidee**, weiß, Textil/Kunststoff, Preis per Stück 514.007 **32 cm lang 13,95**  
% ab 3 Stück **11,95**

**C Deko-Orchidee**, weiß, täuschend echt aussehende Deko-Orchidee aus hochwertigem Kunstmaterial, fest eingetopft im modernen Keramiktopf (15 x 15 x 8 cm), Preis per Stück 514.010 **40 cm hoch ~~34,95~~ 29,95**

**D Bambus-Zaun**, grün, der Sichtschutz ist aus Ästen und künstlichen, grünen Bambusblättern erstellt, Preis per Stück 514.011 **180 cm hoch 99,—**

**E Bambus in der Schale**, grün, Textil/Kunststoff, Preis per Stück 514.012 **47 cm hoch 49,95**

**F Bambusstangen-Set**, 180 cm lang, echter Bambus, 5 cm Ø, Preis per Set à 3 Stück 514.013 **natur (16,63/St.) 49,90**

**passend für Abb. F: Metallständer**, silber, Standplatte mit 5 Aufnahmen, je 5,5 cm Ø, hochwertige Pulverschichtung, Preis per Stück 514.014 **70 x 20 cm (L x B) 99,—**

**G Säulen-Aufbau-Set**, braun, Holz, Preis per 3tlg. Set 514.015 **80/70/60 cm hoch 129,—**



**A Kaktusfeigen**  
nur **2,32** /Stück  
8 cm lang



**E Display-Hänger**  
„Kaktus“  
nur **19,95**  
100 x 70 cm (H x B)



**F Display-Hänger**  
„Kaktus“  
nur **7,95**  
60 x 42 cm (H x B)

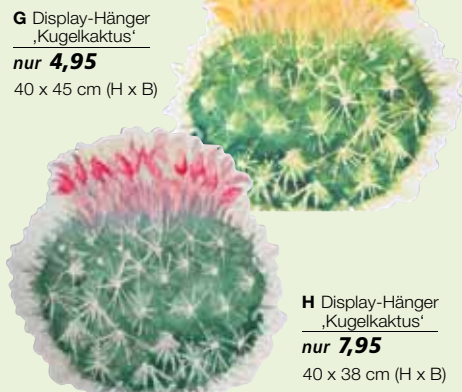

**G Display-Hänger**  
„Kugelkaktus“  
nur **4,95**  
40 x 45 cm (H x B)

**H Display-Hänger**  
„Kugelkaktus“  
nur **7,95**  
40 x 38 cm (H x B)



**B Fingerkaktus**  
im Topf  
nur **9,95**  
24 cm hoch

**C Kaktuspflanze**  
im Topf,  
ab **14,95**  
23 cm hoch



**J Banner**  
Küstenstraße  
nur **29,95**

✓ 100 x 200 cm (B x L)



**D Deko-Schild** „Träume“  
nur **9,95**

60 cm hoch

**K Rosenköpfchen**  
Papageien-Paar  
nur **6,48** /Stück  
20 cm hoch



**A Kaktusfeigen**, 8 cm lang, täuschend echt aussehende Attrappe aus lebensmittel-echtem Kunststoff, Preis per Pack à 3 Stück 514.139 ~~gelb~~ **gelb** (=2,32/St.) ~~8,20~~ **6,95**

**Kaktus im Topf**, grün, Kunststoff, per Stück

**B Fingerkaktus**  
514.140 **24 cm hoch** **9,95**

**C Kaktuspflanze**  
514.141 **23 cm hoch** **16,95**  
**% ab 3 Stück** **14,95**

**D Deko-Schild** „Träume“, bunt, aus Holz, Preis per Stück 514.142 **60 cm hoch** **9,95**

**Display-Hänger**, in Aquarell-Optik, eins. Deko-hänger aus Metall mit zwei Lochbohrungen

**E „Kaktus“**, grün/rosa  
514.145 **100 x 70 cm (H x B)** ~~45,00~~ **19,95**

**F „Kaktus“**, rosa  
514.147 **60 x 42 cm (H x B)** ~~15,00~~ **7,95**

**G „Kugelkaktus“**, gelb  
514.148 **40 x 45 cm (H x B)** ~~12,00~~ **4,95**

**H „Kugelkaktus“**, rosa  
514.149 **40 x 38 cm (H x B)** ~~9,00~~ **7,95**

**J Banner Küstenstraße**, eins. bedrucktes und UV-beständiges Textilgewebe (115 g/m<sup>2</sup>) in schwer entflammbarer B1-Qualität für den Innen-/Außenbereich, nach DIN EN 13501-1, zwei Hohlsäume an der Ober- und Unterseite, passende Aufhängestangen finden Sie in unserem Sortiment  
514.143 **100 x 200 cm (B x L)** **29,95**

**K Rosenköpfchen Papageien-Paar**, Mini-Dekovogel mit echten Federn, Pack à 2 Stück  
514.144 **20 cm hoch** (=6,48/St.) ~~15,00~~ **12,95**



nur **19,95** **A**

**F**

**H**

nur **79,-**

**D**

nur **19,95**

**B**

**C**

**J**

**B**

**E**

ab **2,95**

**J**

**A Hängeampel 'Bohème'**, beige, 60 cm Ø, Makramee Ampel aus geknoteter Baumwolljute, mit Metallring, Preis per Stück 514.150 ~~39,90~~ **19,95**

**B Hocker-Set 'Bohème'**, Deko-Hocker aus Eisendraht und Makramee-Einsatz aus geknotetem Sisal-Seil, Preis per Stück 514.151 ~~34,90~~ **19,95**

**C Säulenkaktus**, grün, aus Kunststoff, Preis per Stück 514.152 **70 cm hoch** **99,-**

**D Kugelkaktus im Topf**, grün, Kunststoff, Preis per Stück 514.153 **26 cm Ø** **79,-**

**E Quarzsand**, natur, super feiner, unbehandelter und naturbelassener Streusand, für ca. 2 m<sup>2</sup> Bodenfläche, Preis per Pack à 2 kg 514.154 (1 kg: 2,48) **4,95**  
% ab 10 Stück (1 kg: 1,48) **2,95**

**F Banner Kakteen**, einseitig bedrucktes und UV-beständiges Textilgewebe (115 g/m<sup>2</sup>) in schwer entflammbarer B1-Qualität für den Innen- und Außenbereich, nach DIN EN 13501-1, zwei Hohlsäume an der Ober- und Unterseite, passende Aufhängestangen finden Sie in unserem Sortiment, Preis pro Stück 514.155 **75 x 180 cm (B x L)** **24,95**

**G Rosenköpfchen Papageien-Paar**, grün/bunt, Mini-Dekovogel mit echten Federn, Preis per Pack à 2 Stück 514.158 **20 cm hoch** (=6,48/St.) ~~15,90~~ **12,95**

**H Schaufensterfigur Herr**, rechtes Bein angewinkelt, hochwertige Schaufensterfigur halbttransparent in rauchgrau matt, Körpermaße 96/77/95cm, Konfektionsgröße 48/50, Schuhgröße 43, inkl. Edelstahl-Platte, Fuß-/Wadenpin, Flip Flop Zehen, Preis per Stück 514.257 **189 cm hoch** **399,-**

**J Original Nostalgie Koffer**, dekorative original Nostalgiekoffer die in Größe, Farbe und Material variieren, da es sich um gebrauchte Unikat-Koffer handelt, altersgemäße Gebrauchsspuren stellen keine Mängel dar, Preis per Stück 514.157 **braun** **69,90**



**A Papagei**  
nur **49,90**

60 cm lang, 77 cm Spannweite



**B Papagei**  
nur **34,95**

70 cm lang, 18 cm hoch



**C Kakadu**  
nur **29,95**

50 cm lang

**C Kakadu**  
nur **24,90**

40 cm lang



**E Banner „Palmenwedel“**  
nur **39,90**

✓ 100 x 200 cm (B x L)



240 cm lang

180 cm lang

100 cm lang

**F Königspalmen-Wedel**  
ab **15,90**



**D Papageien-Set**  
nur **2,99** /Stück

22 cm lang

**A Papagei**, fliegend, 60 cm lang, 77 cm Spannweite, aus Hartschaum, mit echten Federn, Preis per Stück

514.234	<b>blau</b>	<b>49,90</b>
514.235	<b>grün</b>	<b>49,90</b>
514.236	<b>rot</b>	<b>49,90</b>

**B Papagei**, sitzend, 70 cm lang, 18 cm hoch, aus Hartschaum, mit echten Federn, Preis per Stück

514.237	<b>blau</b>	<b>34,95</b>
514.239	<b>rot</b>	<b>34,95</b>
514.240	<b>grün</b>	<b>34,95</b>

**C Kakadu**, Preis per Stück

514.242	<b>40 cm lang</b>	<b>24,90</b>
514.241	<b>50 cm lang</b>	<b>29,95</b>

**D Papageien-Set**, rot/gelb/grün, mit langen Schwanzfedern und bemaltem Hartschaum-Körper, Preis per Pack à 6 Stück

514.243	<b>22 cm lang</b> (=2,99/St.)	<b>17,95</b>
---------	-------------------------------	--------------

**E Banner „Palmenwedel“**, einseitig bedrucktes und UV-beständiges Textilgewebe (110 g/m<sup>2</sup>) in schwer entflammbarer Qualität - Brandschutzklasse DIN 4102-1, inkl. Aufhängeleiste sowie Stabilisierungsstange am unteren Saum für faltenfreies Hängen im Innen- und Außenbereich, Preis per Stück

514.244	<b>100 x 200 cm (B x L)</b>	<del>99,90</del> <b>24,95</b>
---------	-----------------------------	-------------------------------

**F Königspalmen-Wedel**, grün, schön gefächerter Kunstpalmenzweig aus Draht und Textilmaterial, Preis per Stück

514.245	<b>100 cm lang</b>	<b>17,90</b>
% ab 6 Stück		<b>15,90</b>
514.246	<b>180 cm lang</b>	<b>39,90</b>
% ab 6 Stück		<b>37,90</b>
514.247	<b>240 cm lang</b>	<b>44,90</b>
% ab 6 Stück		<b>39,90</b>

ab **24,95**ab **19,95****A Areca-Palme im Topf**, Textil/Kunststoff,

Preis per Stück

514.317 **80 cm hoch** **29,90**514.318 **120 cm hoch** **69,90****B Tukan**, bunt, Hartschaumkörper mit

Naturfedern, Preis per Stück

514.319 **33 cm lang** **19,90****C Philo „Monstera“ im Topf**, grün, Textil/

Kunststoff, Preis per Stück

514.320 **74 cm hoch** ~~24,95~~ **19,95**514.321 **82 cm hoch** **59,95****D Splitphilo im Topf**, grün, Textil/Kunst-

stoff, Preis per Stück

514.322 **45 cm hoch** **24,95**514.323 **75 cm hoch** ~~59,95~~ **55,95****E Papyrus im Topf**, grün, Textil/Kunststoff,

Preis per Stück

514.326 **90 cm hoch** **59,95**514.327 **120 cm hoch** **99,—****F Phoenix Palme**, grün, Textil/Kunststoff,

Preis per Stück

514.332 **160 cm hoch** **199,—**514.333 **210 cm hoch** **229,—****G Strelizien-Pflanze**, grün/orange, mit

Blüte, Textil/Kunststoff, Preis per Stück

514.330 **120 cm hoch** **69,95****H Strelizie im Topf**, grün, Textil/Kunststoff,

Preis per Stück

514.331 **160 cm hoch** **159,—****J Glücksfeder im Topf**, grün, Textil/Kunst-

stoff, Preis per Stück

514.334 **70 cm hoch** **59,95****K Schaufensterfigur Dame**, sitzend,

Sitzhöhe 46 cm, hochwertige Schaufenster-

figur halbtransparent in rauchgrau matt, Körper-

maße 85/64/88cm, Konfektionsgröße 36/38,

Schuhgröße 39, inkl. Edelstahl-Platte, Fuß-/

Wadenpin, Flip Flop Zehen, Preis per Stück

**sitzend**, Sitzhöhe 46 cm514.335 **132 cm hoch** **399,—****linkes Bein überkreuzt**514.336 **180 cm hoch** **399,—**



**A Banner**  
**Bunte Stadt**  
nur **24,95**

✓ 75 x 180 cm (B x L)

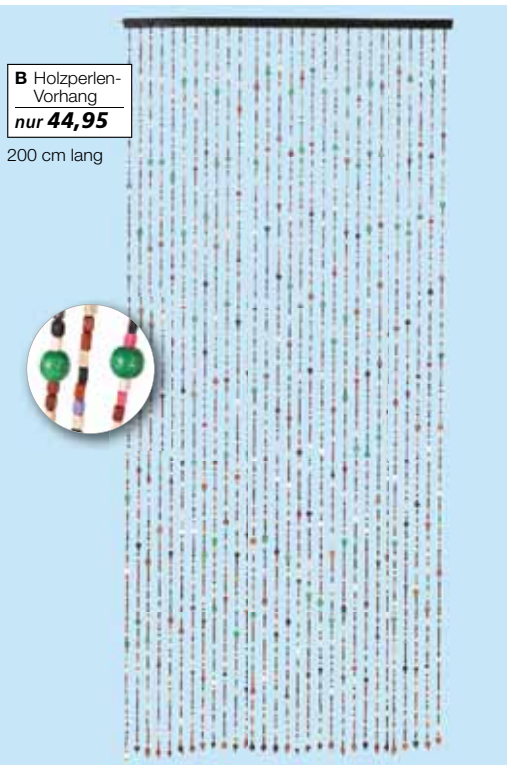

**B Holzperlen-**  
**Vorhang**  
nur **44,95**  
200 cm lang



**C Flamingo**  
Neon Flex  
15 x 35 cm  
(B x H)  
nur **14,95**

**C Palme**  
Neon Flex  
nur **19,95**  
46 x 25 cm  
(H x B)

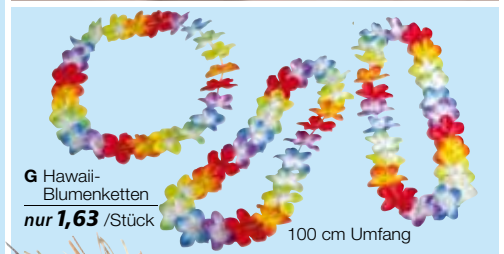

**G Hawaii-**  
**Blumenketten**  
nur **1,63** /Stück

100 cm Umfang



**D Deko-Kette**  
**'Waffeleis'**  
ab **29,90**

**F Traumfänger**  
nur **9,95**

105 cm lang



**E Flipflops**  
nur **6,63** /Stück

15 x 40 cm  
(B x L)



**H Strohhut**  
ab **5,95**

40 cm Ø

**A Banner Bunte Stadt**, einseitig bedrucktes und UV-beständiges Textilgewebe (115 g/m<sup>2</sup>) in schwer entflammbarer B1-Qualität für den Innen-/Außenbereich, nach DIN EN 13501-1, zwei Hohlsäume an der Ober- und Unterseite, passende Aufhängestangen finden Sie in unserem Sortiment, Preis per Stück 513.954 **75 x 180 cm (B x L) 24,95**

**B Holzperlen-Vorhang**, 90 cm breit, Holz, Preis per Stück 513.955 **200 cm lang 44,95**

**C Neon Flex**, Lichtschlauch-Breite 15 mm, für innen, batteriebetriebenes Lichtobjekt aus hell strahlendem LED-Lichtschlauch und weißem Metallgestell, Lieferung exkl. 2 AA-Batterien, Preis per Stück 513.956 **pink leuchtend ~~39,90~~ 14,95**

**Palme**, 46 x 25 cm (H x B) 513.957 **grün leuchtend ~~49,90~~ 19,95**

**D Deko-Kette 'Waffeleis'**, bunt, 6 bemalte, vollplastische Eiswaffeln aus Hartschaum, je 22 cm lang, Preis per Stück 513.958 **220 cm lang 34,90**  
% ab 3 Stück **29,90**

**E Flipflops**, rosa/orange/blau, 15 x 40 cm (B x L), beidseitig bedruckte Displays in Sandalenform, aus 5 mm starker Leichtschaumplatte, mit Lochbohrungen zum Aufhängen, Preis per 3tlg. Satz 513.959 (=6,63/St.) **19,90**

**F Traumfänger**, bunt, 36 cm Ø, aufwendig in Handarbeit geknüpft und mit bunten Accessoires verziert, Preis per Stück 513.960 **105 cm lang ~~29,90~~ 9,95**

**G Hawaii-Blumenketten**, 100 cm Umfang, bunte Seidenblumen, ca. 7 cm groß, Preis per Pack à 3 Stück 513.961 **bunt (=1,63/St.) ~~5,50~~ 4,90**

**H Strohhut**, 40 cm Ø, aus gefärbtem Naturmaterial, ausgefranst, 18,5 cm Ø innen, Preis per Stück 513.963 **natur 5,95**  
513.964 **rot 5,95**  
513.965 **orange 5,95**  
513.966 **gelb 5,95**  
513.967 **pink 5,95**  
513.968 **blau 5,95**



**A Schaufensterfigur Herr**, gerade, grau, hochwertig verarbeitete Fiberglas Schaufensterfigur in trendigem matten Grauton, Preis per Stück.  
513.940 **189 cm hoch** **369,-**

**B Wasserball**, pink/weiß, zweifarbig mit 6 Segmenten, aufblasbar, aus PVC, Preis per Stück  
513.941 **25 cm Ø** **2,50 0,95**

**C Banner Meereswelle**, einseitig bedrucktes und UV-beständiges Textilgewebe (115 g/m<sup>2</sup>) in schwer entflammbarer B1-Qualität für den Innen-/Außenbereich, nach DIN EN 13501-1, zwei Hohlsäume an der Ober- und Unterseite, passende Aufhängestangen finden Sie in unserem Sortiment, Preis per Stück  
513.949 **100 x 200 cm (B x L)** **29,95**

**D Original Liegestuhl**, 110 x 56 x 70 cm (L x B x H), klappbarer Strandstuhl mit strapazierfähigem Stoffbezug, 42 cm breite Sitzfläche, ca. 33 cm Sitzhöhe, 3-fach verstellbares Gestell aus weiß lackiertem Holz, 40 x 23 mm Holmenstärke, max. Belastung ca. 90 kg, Faltmaße: 57 x 4 x 129 cm (B x H x L), Preis per Stück  
513.942 **mintblau** **36,90 29,95**  
513.944 **rosa** **36,90 29,95**  
513.945 **schwarz** **36,90 29,95**  
513.946 **weiß** **36,90 29,95**  
513.947 **pink** **39,90 29,95**  
513.948 **hellgrün** **36,90 29,95**

**E Quarzsand**, super feiner, unbehandelter und naturbelassener Streusand, für ca. 2 m<sup>2</sup> Bodenfläche, Preis per Pack à 2 kg  
513.950 **natur** (1 kg: 2,48) **4,95**  
**% ab 10 Pack** (1 kg: 1,48) **2,95**

**Aufsteller**, 3 mm MDF-Platten, bedruckt und zusammensteckbar, Preis per Stück

**F ,Waffeleis'**, 38 x 90 cm (B x H)  
513.951 **bunt** **69,90 29,95**

**G ,Eis am Stiel'**, 32 x 75 cm (B x H)  
513.952 **schoko** **54,90 24,95**

**H ,Softeis'**, 38 x 75 cm (B x H)  
513.953 **pink/weiß** **64,90 24,95**



**A Hibiskus-Ranke**  
ab **17,90**

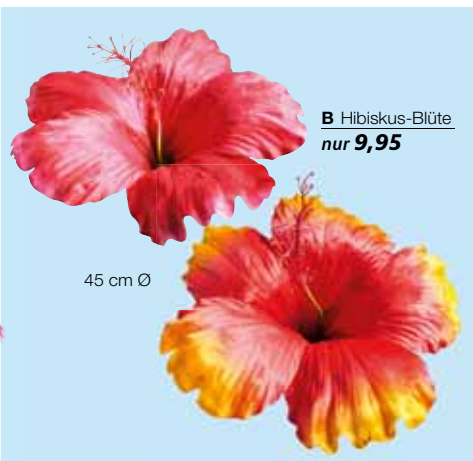

45 cm Ø

**B Hibiskus-Blüte**  
nur **9,95**



60 x 20 x 2 cm (L x B x H)

**C Surfbretter**  
nur **11,24** /Stück



**D Display „Surfboard“**  
nur **59,95**

**D Display „Surfboard“**  
nur **39,90**

160 x 50 cm (L x B)

130 x 40 cm (L x B)



✓ 100 x 200 cm (B x L)

**G Phoenix-Palme im Topf**  
nur **79,95**

135 cm hoch



✓ 100 x 200 cm (B x L)

**H Palme**  
nur **79,-**

140 cm hoch

**A Hibiskus-Ranke**, bunt, Textil/Kunststoff, Preis per Stück  
514.086 **180 cm lang** **19,90**  
% ab 6 Stück **17,90**

**B Hibiskus-Blüte**, 45 cm Ø, hochwertig verarbeitete Riesenblüte aus samtigem, leuchtendem Textilmaterial, Blütenblätter formbar, Preis per Stück  
514.087 **rot** **9,95**  
514.088 **orange** **9,95**

**C Surfbretter**, 60 x 20 x 2 cm (L x B x H), oval, hochwertig lackiertes, 2 cm starkes Holz, Preis per 4tlg. Satz  
514.089 **bunt** (11,24/St.) **44,95**

**D Display „Surfboard“**, braun, einseitig lackierte Holzplatte, mit 2 Aufhängeösen, Preis per Stück  
514.092 **130 x 40 cm (L x B)** **39,90**  
514.094 **160 x 50 cm (L x B)** **59,95**

**Banner**, hochwertiges, einseitig bedrucktes Textilgewebe mit geringem Eigengewicht (115 g/m<sup>2</sup>) in schwer entflammbarer Qualität - Brandschutzklasse DIN 13501-1. Für den Innen- und Außenbereich, inklusive Hohlraum oben und unten. Passende Aufhängungen finden Sie im Sortiment. Preis per Stück

**E Stand up paddle**  
514.090 **100 x 200 cm (B x L)** **29,95**

**F Korallen**  
514.091 **100 x 200 cm (B x L)** **29,95**

**G Phoenix-Palme im Topf**, mit Topf 14 cm Ø, Krone ca. 70 cm Ø, Textil/Kunststoff, Preis per Stück  
514.095 **135 cm hoch** ~~99,-~~ **79,95**

**H Palme**, gold, Textil/Kunststoff, mit Standplatte, Preis per Stück  
514.096 **140 cm hoch** **79,-**





A

E ab 29,95

H

C

D

B

ab 2,95

F

G

ab 11,95

**A Phoenix Palme**, Textil/Kunststoff,  
Preis per Stück  
514.077 **160 cm hoch** **199,—**

**B Quarzsand**, super feiner, unbehandelter  
und naturbelassener Streusand, für ca. 2 m<sup>2</sup>  
Bodenfläche, Preis per Pack à 2 kg  
514.078 **natur** (1 kg: 2,48) **4,95**  
**% ab 10 Pack** (1 kg: 1,48) **2,95**

**C Flamingo**, Kopf hoch, 40 cm Körper-  
länge, pink, Hartschaumkörper mit echten  
Federn, Preis per Stück  
514.079 **120 cm hoch** **99,—**

**D Flamingo**, Kopf gesenkt, pink, Hartschaum-  
körper mit echten Federn, Preis per Stück  
514.080 **70 cm hoch** ~~121,—~~ **99,—**

**E Banner Hängematte**, einseitig bedrucktes  
und UV-beständiges Textilgewebe in schwer  
entflammbarer Qualität - Brandschutzklasse  
DIN 13501-1, mit Hohlraum, für den Innen-  
und Außenbereich, Preis per Stück  
514.081 **100 x 200 cm (B x L)** **29,95**  
514.082 **150 x 200 cm (B x L)** **39,95**

**F Jakobsmuschel**, perlmutt, geschlossen,  
aus Kunststoff, Preis per **3tlg.** Set  
514.083 **11 cm Ø** (1,65/St.) ~~12,90~~ **4,95**

**G Krabbe**, orange, aus Kunststoff,  
Preis per Stück  
514.084 **20 cm Ø** **12,95**  
**% ab 6 Stück** **11,95**

**H Schaufensterfigur Dame**, linkes Bein  
ausgestellt und beide Arme angewinkelt,  
hochwertig verarbeitete Fiberglas Schau-  
fensterfigur in trendigem matten Grauton,  
Preis per Stück  
514.085 **180 cm hoch** **369,—**



**A Dekoring**  
„Mr&Mrs“  
nur **16,95**  
50 cm Ø



neu

**B Vogel-Set**  
nur **4,98** /Stück  
20 cm lang



**C Herzluftballon-**  
**Hänger**  
ab **6,95**

18 cm Ø



20 cm Ø

**D Mini Rosen-**  
**Strauß**  
nur **12,95**  
20 cm lang



**F Mohnblumen-Set**  
nur **3,33** /Stück  
20 cm hoch



**E Mohnblumen**  
ab **8,95**  
73 cm hoch

**G Herz-Hänger**  
„LOVE“ zum Öffnen  
ab **9,95**  
7 x 10 x 4,5 cm  
(B x L x T),



G

**A Dekoring „Mr&Mrs“**, weiß, Metall,  
Preis per Stück  
514.036 **50 cm Ø** ~~34,95~~ **16,95**

**B Vogel-Set**, weiß, Federn/Hartschaum,  
Preis per **2tlg.** Set  
514.037 **20 cm lang** (=4,98/St.) **9,95**

**C Herzluftballon-Hänger**, metallic-silber,  
Kunststoff, 80 cm lang, Preis per Stück  
514.039 **18 cm Ø** ~~15,95~~ **6,95**  
514.038 **20 cm Ø** ~~21,95~~ **9,95**

**D Mini Rosen-Strauß**, rosa, Textil/Kunststoff,  
Preis per Stück  
514.040 **20 cm lang** **12,95**

**E Mohnblumen**, 73 cm hoch, Textil/Kunststoff,  
beflockte Stiele, Preis per Stück  
514.043 **weiß** ~~16,95~~ **9,95**  
% ab **6** Stück **8,95**  
514.044 **rot** **10,95**  
% ab **6** Stück **9,95**

**F Mohnblumen-Set**, bunt, Textil/Glas,  
5 verschiedene Farben, mit Drahtaufhängung,  
Preis per **24tlg.** Satz  
514.046 **20 cm hoch** (=3,33/St.) ~~89,95~~ **79,95**

**G Herz-Hänger „LOVE“ zum Öffnen**,  
7 x 10 x 4,5 cm (B x L x T), Glas, Preis per Stück  
514.047 **rot/gold** ~~11,95~~ **9,95**  
514.048 **rosa** **11,95**



**M**  
nur **4,48**

**C** nur **19,95**

**E** nur **3,33**

**J**  
nur **9,95**

**A Tischdeko-Stange**, schwarz matt, 127 - 236 cm ausziehbar, für Tischplatten bis max. 7 cm Stärke, Tischbreite max. 107 cm, 95 cm hoch, 3 Stangen aus lackiertem Rundrohr, Preis per 3tlg. Satz 514.050 **29,95** **24,95**

**B Blumenring**, apricot, Textil/Metall, fertig dekoriert, Preis per Stück 514.051 **25 cm Ø** **17,95** **14,95**  
514.052 **31 cm Ø** **24,95**

**C Dekobüste** ‚Nostalgie‘, weiß, Metall, Preis per Stück 514.053 **24 x 64 x 15 cm (B x H x T)** **49,95** **19,95**

**D Hochzeitstorte**, weiß, Hartschaum, 4tlg. zum Stapeln, unten 48 cm Ø, oben 18 cm Ø, Preis per 4tlg. Set 514.054 **52 cm hoch** **89,95**

**E Petits Fours**, Kunststoff, Handarbeit, verblüffend naturgetreu, unterschiedliche Sorten, Preis per Pack à 12 Stück 514.055 **4 cm Ø** (=3,33/St.) **39,90**

**F Schleierkraut**, weiß, Kunststoff, Preis per Stück 514.056 **50 cm lang** **7,95**  
**% ab 6 Stück** **6,95**

**G Moosröschen-Zweig**, rosa, Textil/Kunststoff, Preis per Stück 514.064 **60 cm lang** **16,95**  
**% ab 6 Stück** **15,95**

**H Englischer Rosenzweig**, rosa/creme, Textil/Kunststoff, Preis per Stück 514.059 **60 cm lang** **6,95**

**J Rosenstrauß**, weiß, Textil/Kunststoff, ca. 18 cm Ø, Preis per Stück 514.060 **25 cm hoch** **12,95** **9,95**

**K Vasen-Set mit Tablett**, silber, Glas ‚Bauernsilber‘, 7 unterschiedliche Vasen, Preis per 8tlg. Satz 514.061 **Vasenhöhe 12 – 14 cm** **49,95** **44,95**

**L Kerzenleuchter-Set**, silber, Glas ‚Bauernsilber‘, Preis per 3tlg. Satz 514.062 **18 cm hoch** **39,95**

**M LED-Wachs-Tafelkerzen**, creme, Echtwachs, warm leuchtende Flackerflamme, exkl. 2 AA-Batterien, Preis per 2tlg. Satz 514.063 **17 cm hoch** (=4,48/St.) **9,95** **8,95**



**A Herz**  
nur **12,95**



60 x 52 cm (L x B)

**E Buchstaben-Set „LOVE“**  
nur **64,95**



30 x 25 x 25 cm  
(H x B x T)



**D Herzen-Set**  
nur **1,33** /Stück

12 cm Ø

**B Herzen-Set**  
nur **9,95**



35 x 40 und  
27 x 30 cm (B x L)

passende Blumen online  
[www.decowoerner.com](http://www.decowoerner.com)



**F Dekovorhang Herzen**  
ab **23,95**



100 x 200 cm (B x L)

**C Konturen-Herz**  
nur **12,95**



40 cm Ø

**A Herz**, rot, Filz, Preis per Stück  
513.841 **60 x 52 cm (L x B)** ~~29,95~~ **12,95**

**B Herzen-Set**, 35 x 40 und 27 x 30 cm  
(B x L), Filz, Preis per 2tlg. Set  
513.842 **rot** ~~22,95~~ **9,95**

**C Konturen-Herz**, rot, aus Hartschaum,  
mit Samtflock, Schlaufe zum Hängen,  
Preis per Stück  
513.843 **40 cm Ø** ~~19,95~~ **12,95**

**D Herzen-Set**, rot, Kunststoff, vollplastisch,  
Preis per 6tlg. Set  
513.844 **12 cm Ø** (=1,33/St.) ~~9,95~~ **7,95**

**E Buchstaben-Set „LOVE“**, rot, Styropor,  
beglimmert, Preis per 4tlg. Set  
513.845 **30 x 25 x 25 cm (H x B x T)** ~~69,95~~ **64,95**

**F Dekovorhang Herzen**, rot/rosa/weiß,  
Papier/Textil, Einschub für Aufhängestange,  
Preis per Stück  
513.846 **100 x 200 cm (B x L)** **25,95**  
% ab 6 Stück **23,95**



**C**  
nur **29,95**

**B**  
nur **4,65**

**G**  
nur **4,95**

**H** Aufsteller  
„LOVE“  
nur **29,95**  
35 cm lang

**A Banner Rosenblüten**, einseitig bedrucktes und UV-beständiges Textilgewebe (110 g/m<sup>2</sup>) in schwer entflammbarer Qualität - Brandschutzklasse DIN 4102-1, inkl. Aufhängeleiste sowie Stabilisierungsstange am unteren Saum für faltenfreies Hängen im Innen- und Außenbereich, Preis per Stück  
513.827 **100 x 200 cm (B x L)** ~~39,95~~ **24,95**

**B Herz-Ketten-Set**, 150 cm lang, Hart-schaum/Samtflöck, Preis per **3tlg.** Set  
513.828 **rot** (=4,65/St.) **13,95**

**C XXL-Herzhänger**, rot, Karton, schwer entflammbar, Preis per Stück  
513.829 **85 cm Ø** **29,95**

**D Metall-Tisch**, schwarz, Pulver-Beschichtung, stabile 10 mm Vierkantrahmen-Konstruktion aus Metall, komplett verschweißt (Montage nicht erforderlich), Preis per Stück  
513.836 **45 x 45 x 45 cm** **99,-**

**E Sekt-Glas**, Glas, Getränkeachbildung aus Gelwachs, Preis per Stück  
513.837 **24 cm hoch** **18,95**  
**% ab 6 Stück** **17,95**

**F Kartonagen-Satz „Classic“**, rot, formstabiler Karton mit Deckel, Preis per **10tlg.** Satz  
513.838 **6,5 x 8,5 - 22 x 31 cm** ~~35,95~~ **29,95**

**G Rose offen**, dunkelrot, Textil/Kunststoff, Blüte 16 cm Ø, Preis per Stück  
513.839 **72 cm lang** ~~5,50~~ **4,95**

**H Aufsteller „LOVE“**, braun/gold, Holz/  
Aluguss, Preis per Stück  
514.165 **35 cm lang** **29,95**

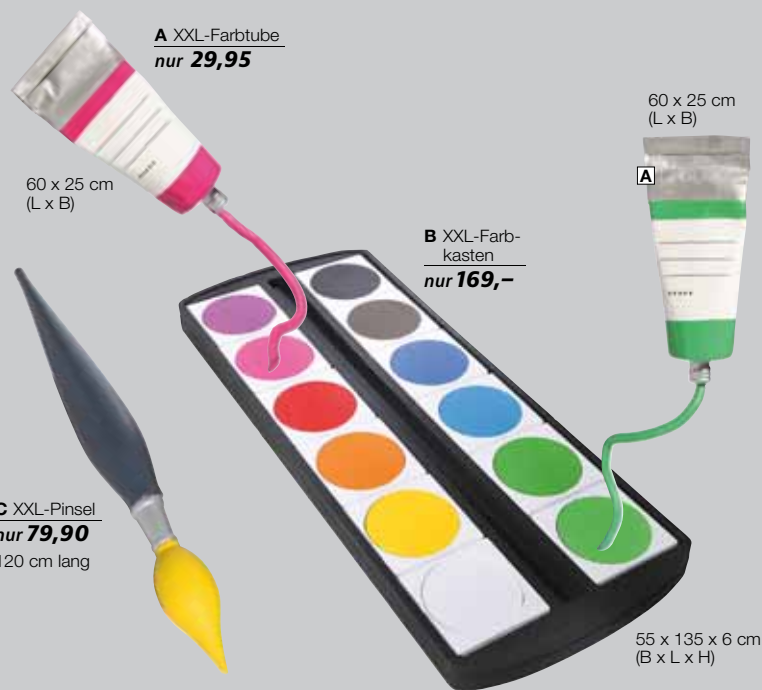

**C** XXL-Pinsel  
nur **79,90**  
120 cm lang



**A** XXL-Farbtube, 60 x 25 cm (L x B), Hartschaum, vollplastisch, Preis per Stück  
514.065 grün ~~45,95~~ **29,95**  
514.066 pink ~~45,95~~ **29,95**

**B** XXL-Farbkasten, Hartschaum, vollplastisch, Preis per Stück  
514.067 55 x 135 x 6 cm (B x L x H) **169,-**

**C** XXL-Pinsel, gelb, Hartschaum, vollplastisch, Preis per Stück  
514.068 120 cm lang **79,90**

**D** XXL-Buchstabe, schwarz, Hartschaum, Preis per Stück

50 x 45 x 12 cm (H x B x T) **27,95**

514.069 „A“ **27,95**

514.070 „B“ **27,95**

45 x 50 x 12 cm (B x H x T) **27,95**

514.071 „C“ **27,95**

**E** XXL-Schulset, Karton, Stift rot 127 cm lang, blau 88 cm lang, grün 69 cm lang, Lineal 40 x 21 cm, Klammer 34 x 18,5 cm, Preis per 5tlg. Set  
514.072 **129,-**

**F** Farbeimer, 23 cm hoch, Metall,

Preis per Stück

514.073 grün **19,95**

514.074 gelb **19,95**

% ab 6 Stück **17,95**

**G** XXL-Dreieck-Lineal, gelb, Hartschaum, einseitige Scala, Preis per Stück

514.075 60 x 120 cm (B x L) **64,95**

% ab 3 Stück **59,95**

**H** XXL Bleistift, gelb/schwarz, Hartschaum, mit Radiergummi und Druckstellen,

Preis per Stück

514.076 100 cm lang **27,95**

% ab 6 Stück **25,95**

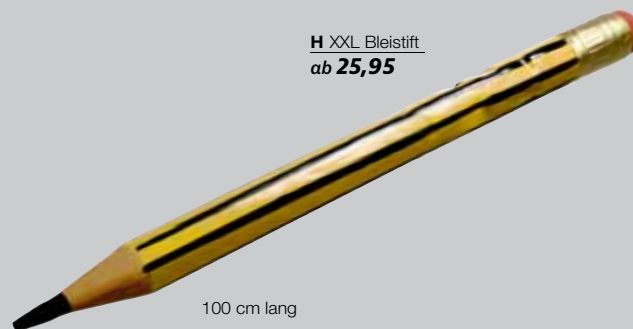

**A** XXL-Radiergummi  
rot/hellblau/weiß  
nur **27,95**



46 x 20 x 9 cm  
(L x B x H)

**B** XXL-Spitzer  
ab **24,95**



18 x 12 x 31 cm  
(L x B x H)

**C** Buntstift  
ab **24,95**



120 cm lang

**D** Paravent  
'Buntstifte'  
nur **129,-**



90 x 160 cm (B x H)

**E** Banner  
Buntstifte  
nur **29,95**



✓ 100 x 200 cm (B x L)

**A** XXL-Radiergummi, rot/hellblau/weiß, Hartschaum, Preis per Stück  
514.168 **46 x 20 x 9 cm (L x B x H) 27,95**

**B** XXL-Spitzer, silber, Hartschaum, Preis per Stück  
514.167 **18 x 12 x 31 cm (L x B x H) 27,95**  
% ab 6 Stück **24,95**

**C** Buntstift, 120 cm lang, Hartschaum, lackiert, Preis per Stück  
514.160 **rot 29,95**  
514.161 **blau 29,95**  
514.162 **grün 29,95**  
% ab 6 Stück **24,95**

**D** Paravent 'Buntstifte', bunt, Holz/Leinwand, Preis per Stück  
514.159 **90 x 160 cm (B x H) 129,-**

**E** Banner Buntstifte, einseitig bedrucktes und UV-beständiges Textilgewebe (115 g/m<sup>2</sup>) in schwer entflammbarer Qualität - Brandschutzklasse DIN 13501-1, Preis per Stück  
514.170 **100 x 200 cm (B x L) 29,95**

**F** Dekosäule 'Farbklecks', Hartschaum, Preis per Stück  
**gelb, 20 cm Ø 22,95**  
514.171 **40 cm hoch 22,95**  
**orange, 30 cm Ø 22,95**  
514.172 **60 cm hoch 32,95**

**F** Dekosäule  
'Farbklecks'  
ab **22,95**



40 cm hoch

60 cm hoch



**A** XXL-Zahnbürste  
nur **24,95**



**B** XXL-Ohr  
nur **59,95**



40 x 70 x 6 cm (B x L x T)

**C** Banner Bambus  
nur **29,95**



✓ 100 x 200 cm (B x L)

**D** Apfel mit Biss  
nur **23,95**



7,5 cm Ø

**A** XXL-Zahnbürste, 7 x 95 cm (B x L),  
Hartschaum/Kunststoff, vollplastisch,  
7 cm lange Borsten aus Kunststoff,  
Preis per Stück

514.173	<b>rot</b>	<b>24,95</b>
514.174	<b>blau</b>	<b>24,95</b>
514.175	<b>gelb</b>	<b>24,95</b>

**B** XXL-Ohr, 40 x 70 x 6 cm (B x L x T),  
Hartschaum, lackiert, Preis per Stück

514.176	<b>weiß</b>	<b>59,95</b>
---------	-------------	--------------

**C** Banner Bambus, einseitig bedrucktes  
und UV-beständiges Textilgewebe (115 g/m<sup>2</sup>)  
in schwer entflammbarer B1-Qualität für den  
Innen-/Außenbereich, nach DIN EN 13501-1,  
zwei Hohlsäume an der Ober- und Unterseite,  
passende Aufhängestangen finden Sie in  
unserem Sortiment, Preis pro Stück

514.177	<b>100 x 200 cm (B x L)</b>	<b>29,95</b>
---------	-----------------------------	--------------

**D** Apfel mit Biss, 7,5 cm Ø, Kunststoff,  
Preis per Stück

514.178	<b>rot</b>	<b>23,95</b>
514.179	<b>grün</b>	<b>23,95</b>

**E** Deko Augenpaar, weiß/blau, Hart-  
schaum, Preis per 2tfg. Set

514.181	<b>10 cm Ø</b> ( 7,48/St.)	<b>14,95</b>
514.180	<b>20 cm Ø</b> (16,75/St.)	<b>33,50</b>

20 cm Ø

**E**



**E** Deko Augenpaar  
ab **7,48** /Stück

10 cm Ø





**H** XXL-Fieberthermometer  
514.182 7 x 25 cm (B x L) **8,95**  
**nur 23,95**  
60 cm lang

**A** Pille, grün, Hartschaum, Preis per Stück  
514.182 7 x 25 cm (B x L) **8,95**

**B** Tabletten-Set, weiß, Hartschaum,  
Preis per 3tlg. Set  
514.183 20 cm Ø (5,98/St.) **17,95**

**C** Warenpresenter-Set, 15 cm breit, glas-  
klares Acryl, um Kratzer auf den Präsentern  
zu vermeiden, ist eine bunte Schutzfolie  
angebracht, die sich leicht abziehen lässt,  
Preis per 4tlg. Set  
514.184 7, 14, 21, 28 cm hoch **69,95**

**D** Viren-Set, bunt, Hartschaum,  
Preis per 2tlg. Set  
514.185 15 cm Ø (12,48/St.) **24,95**

**E** Warenschütte „De Luxe“, weiß, Metall/  
Acryl, mit Rollen und DIN A4 Topschild  
(50 cm hoch), Lieferung inkl. Montagewer-  
zeug und Anleitung, bitte beachten Sie eine  
Lieferzeit von ca. 3 Wochen, Preis per Stück  
514.186 90 cm hoch ~~499,-~~ **399,-**

**F** Säulen-Set „Betonoptik“, Fiberglas,  
Stellflächen 20 x 20 - 35 x 35 cm,  
Preis per 3tlg. Set  
514.187 80 - 120 cm **349,-**

**G** Pillen-Set, bunt, Hartschaum,  
Preis per 2tlg. Set  
514.188 29 cm lang (9,98/St.) **19,95**

**H** XXL-Fieberthermometer, weiß, Hart-  
schaum, vollplastisch, Preis per Stück  
514.189 60 cm lang **23,95**



**A** nur **8,95**

**B** nur **5,98**

nur **12,48**

**D**

**F**

**G**

**C**



**A** Rustikales Echtholzpaneel  
40 x 100 cm

nur **19,95**



**B** Weißbier 0,5 l

nur **34,95**

23,5 cm hoch



**F** Banner Kühe

nur **29,95**

✓ 100 x 200 cm (B x L)



**C** Bierkrughänger  
nur **7,95**



14 x 140 cm (B x L)

**D** Weißwurstpaar  
mit Senf

nur **22,95**



**E** Oktoberfest-Brezel

nur **19,90**

20 x 27 cm (B x L)



**A** Rustikales Echtholzpaneel, natur, Echtholzpaneel, Vintage-Look, Preis per Stück 514.018 **40 x 100 cm (B x L)** ~~34,95~~ **19,95**

**B** Weißbier 0,5 l, echtes Glas mit täuschend echter Getränkeachbildung aus Gelwachs, Preis per Stück 514.021 **23,5 cm hoch** **34,95**

**C** Bierkrughänger, gelb, Papier, per Stück 514.017 **14 x 140 cm (B x L)** **7,95**

**D** Weißwurstpaar mit Senf, hochwertige und täuschend echte Ausführung mit naturähnlicher Griffigkeit, aus Kunststoff, Preis per Stück 514.020 **11 cm lang** **22,95**

**E** Oktoberfest-Brezel, hochwertig und täuschend echte Ausführung mit naturähnlicher Griffigkeit, aus Kunststoff, Preis per Stück 514.022 **20 x 27 cm (B x L)** **19,90**

**F** Banner Kühe, einseitig bedrucktes und UV-beständiges Textilgewebe (115 g/m<sup>2</sup>) in schwer entflammbarer B1-Qualität für den Innen- und Außenbereich, nach DIN EN 13501-1, zwei Hohlsäume an der Ober- und Unterseite, passende Aufhängestangen finden Sie in unserem Sortiment, Preis pro Stück 514.019 **100 x 200 cm (B x L)** **29,95**

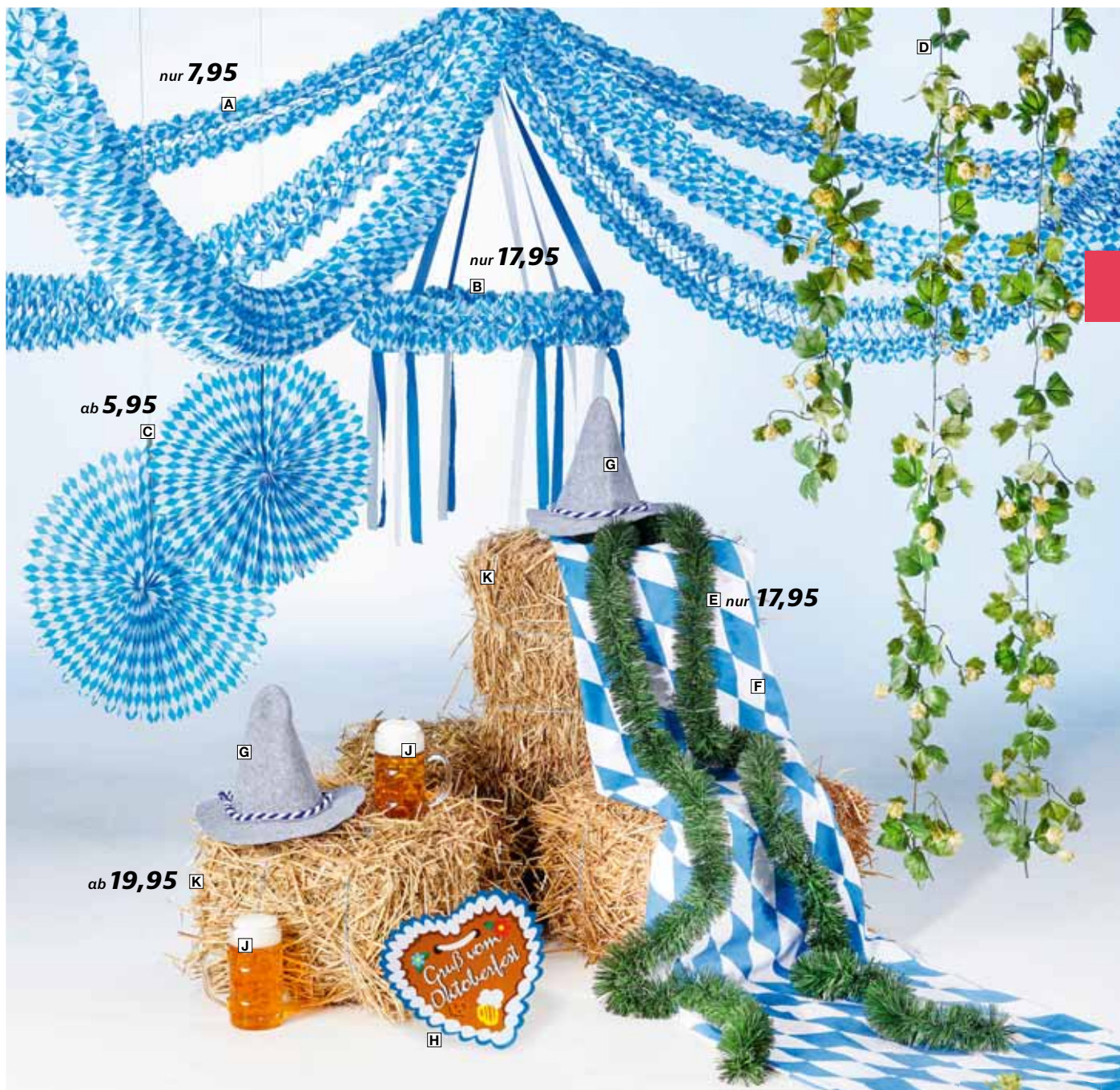

**A Girlande Bayern**, weiß/blau, 16 cm Ø,  
Faltgirlande aus Papier, Preis per Stück  
514.023 **4 m lang** **7,95**

**B Kranz „Raute“ mit 6 Bändern**, blau/  
weiß, Papier, Preis per Stück  
514.024 **75 cm Ø** **17,95**

**C Falt-Rosette**, blau/weiß, Papier,  
Preis per Stück  
514.027 **60 cm Ø** **5,95**  
514.025 **75 cm Ø** **8,95**

**D Hopfen-Ranke**, grün, Textil/Kunststoff,  
Preis per Stück  
514.028 **210 cm lang** **19,95**  
**% ab 6 Stück** **14,95**

**E Festgirlande**, grün, Folie, schwer ent-  
flammbar, 10 cm Ø, Preis per Stück  
514.029 **5 m lang** ~~19,95~~ **17,95**

**F Dekostoff „Bayern“**, weiß/blau, 100%  
Baumwolle, einseitig bedruckt, Preis per m  
514.030 **150 cm breit** **9,90**  
**% ab 30 Meter** **7,90**

**G Seppi-Hut**, grau, Filz, Preis per Stück  
514.031 **34 cm hoch** **4,95**

**H Kartonherz-Hänger „Oktoberfest“**,  
doppelseitig, schwer entflammbarer Karton,  
Preis per Stück  
514.032 **30 cm Ø** **6,95**

**J Maßkrug** 1 Liter, echtes Glas mit täu-  
schend echter Getränkeabbildung aus  
Gelwachs, Preis per Stück  
514.033 **20 cm hoch** **54,95**



**L Hopfenpick-Set**  
**nur 2,98** /Stück **28 cm hoch**

**K Strohballen**, Naturballen, Preis per Stück  
514.034 **ca. 50 x 30 x 56 cm** **22,95**  
**% ab 3 Stück** **19,95**

**L Hopfenpick-Set**, grün, Textil/Kunststoff,  
Preis per 3tlg. Set  
514.035 **28 cm hoch** (=2,98/St.) **8,95**

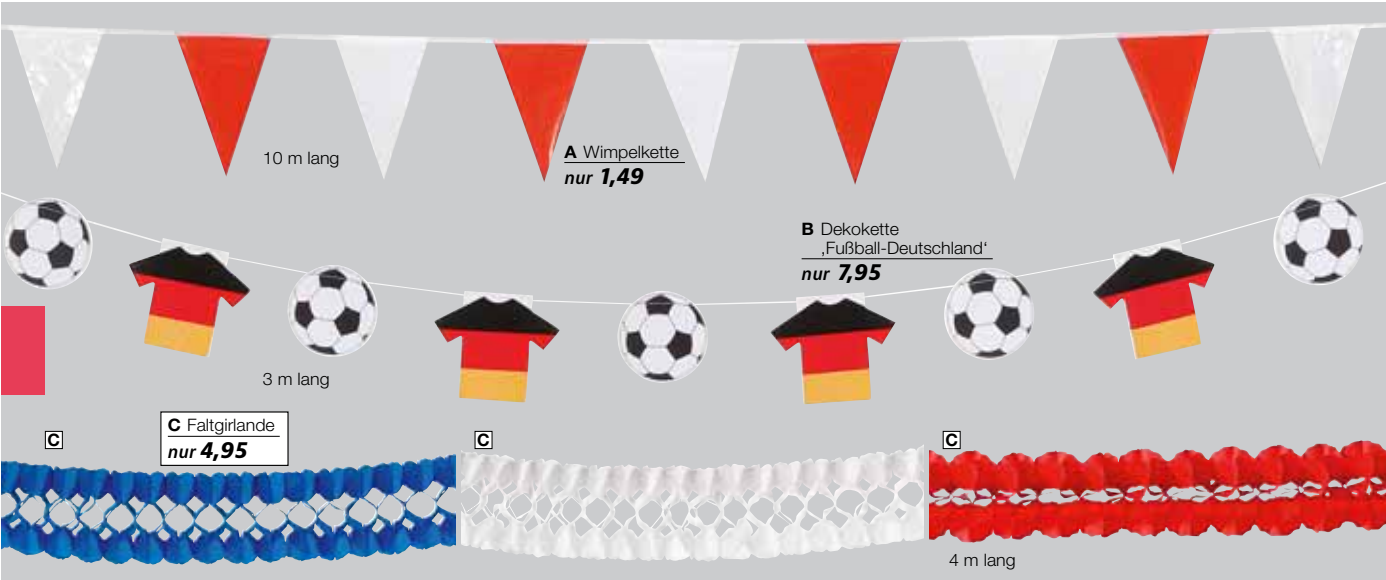

10 m lang

**A Wimpelkette**  
nur **1,49**

**B Dekokette**  
„Fußball-Deutschland“  
nur **7,95**

3 m lang

**C Faltgirlande**  
nur **4,95**

4 m lang

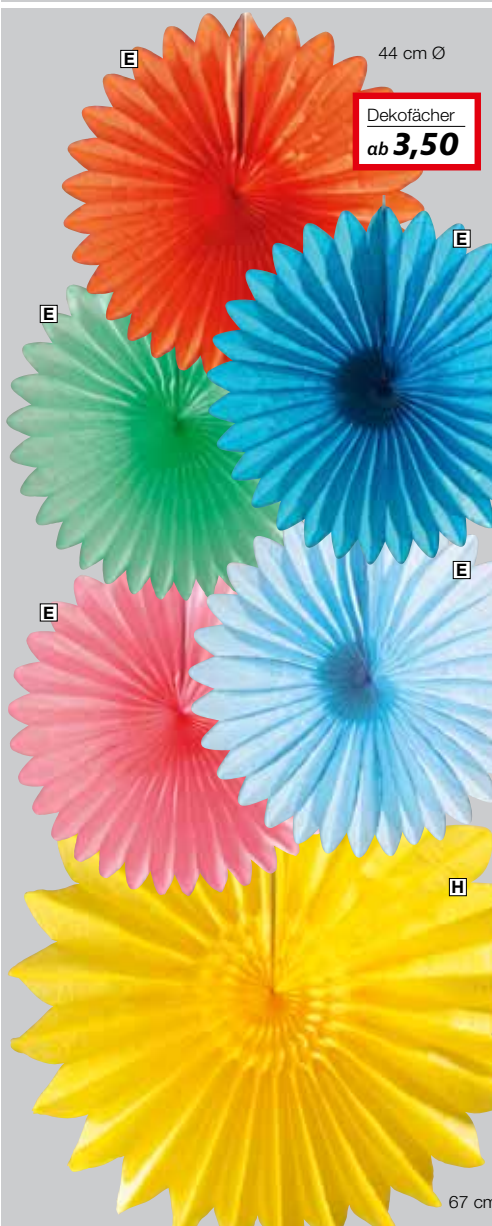

44 cm Ø

**Dekofächer**  
ab **3,50**



**D Banner Oktoberfest**  
nur **29,95**

✓ 100 x 200 cm (B x L)

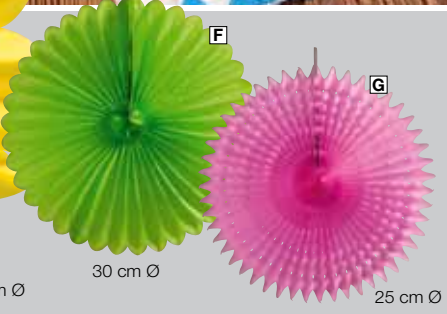

30 cm Ø

25 cm Ø

**A Wimpelkette**, rot/weiß, Folie, wetterfest,  
30 Wimpel, je 30 cm lang, Preis per Stück  
514.190 **10 m lang** ~~7,99~~ **1,49**

**B Dekokette** „Fußball-Deutschland“,  
Papier, beidseitig bedruckt, Preis per Stück  
514.191 **3 m lang** ~~8,95~~ **7,95**

**C Faltgirlande**, 4 m lang, Papier, 16 cm Ø,  
Preis per Stück  
514.192 **rot** ~~6,95~~ **4,95**  
514.193 **blau** ~~6,95~~ **4,95**  
514.194 **weiß** ~~6,95~~ **4,95**

**D Banner Oktoberfest**, einseitig bedrucktes  
und UV-beständiges Textilgewebe (115 g/m<sup>2</sup>)  
in schwer entflammbarer Qualität - Brand-  
schutzklasse DIN 13501-1, Preis per Stück  
514.195 **100 x 200 cm (B x L)** **29,95**

**Dekofächer**, Seidenpapier, schwer ent-  
flammbar, Preis per Stück

**E 44 cm Ø**  
514.196 **blau** ~~5,95~~ **4,95**  
514.197 **hellblau** ~~5,95~~ **4,95**  
514.198 **pink** ~~5,95~~ **4,95**  
514.199 **grün** ~~5,95~~ **4,95**  
514.200 **orange** ~~5,95~~ **4,95**

**F 30 cm Ø**  
514.201 **grün** ~~4,50~~ **3,50**

**G 25 cm Ø**  
514.202 **pink** ~~3,99~~ **3,50**

**H 67 cm Ø**  
514.203 **gelb** ~~7,50~~ **5,95**

**A Papierfächer**  
nur **12,95**



**A**

140 x 70 cm (B x H)

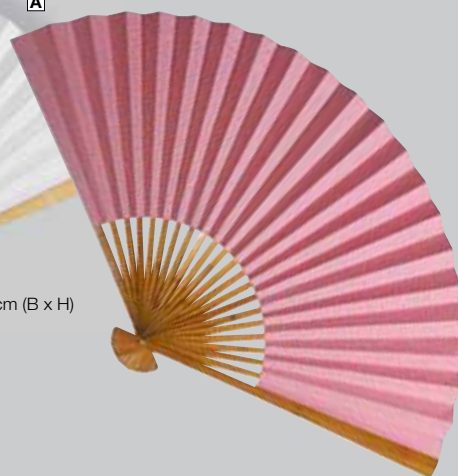

**B Papierschirm**  
nur **6,95**



**B**

86 cm Ø



nur **19,95**



**A Papierfächer**, 140 x 70 cm (B x H),  
Papier/Bambus, Preis per Stück

514.212 **weiß** ~~15,95~~ **12,95**  
514.213 **rot** ~~15,95~~ **12,95**  
514.214 **rosa** ~~15,95~~ **12,95**

**B Papierschirm**, 86 cm Ø, Papier/Bam-  
bus, Preis per Stück

514.215 **rot** ~~10,95~~ **6,95**  
514.216 **türkis** ~~10,95~~ **6,95**  
514.217 **weiß** ~~10,95~~ **6,95**

**C Orchideenzweig**, weiß, Kunststoff,

Preis per Stück **110 cm lang** **7,95**  
514.218

**D Buddha-Kopf**, silber, Polyresin,  
Preis per Stück

514.219 **23 x 34 cm (B x H)** ~~39,90~~ **19,95**

**E Tisch-Set**, 30/35/40/45 cm hoch, Metall,  
10 mm Vierkantrahmen, Hochglanz-Verchrom-  
mung, Preis per **4tlg. Set**  
514.222 **gold** **169,-**



**A Lametta-Vorhang**  
ab **7,95**



50 x 200 cm (B x L) rot

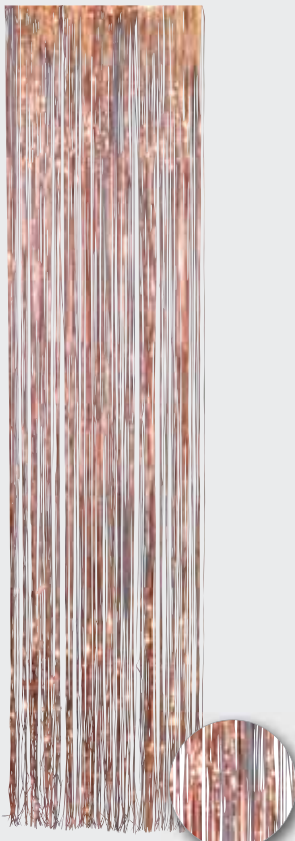

50 x 200 cm (B x L) kupfer



50 x 200 cm (B x L) pink

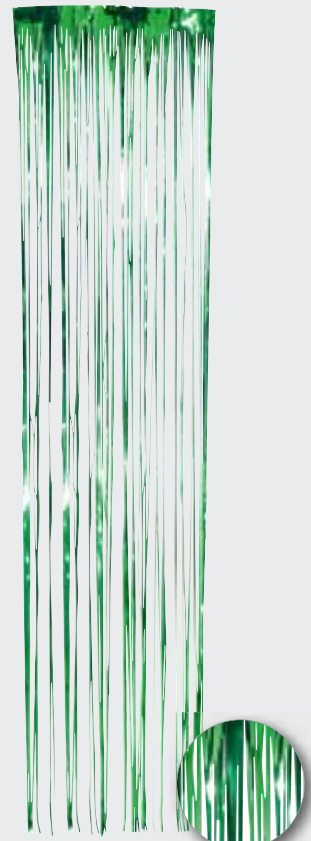

50 x 200 cm (B x L) grün

**B Lametta-Girlande**  
nur **3,95**



5 cm Ø

**C Lametta-Girlande**  
nur **4,95**



10 cm Ø

**D Lametta-Girlande**  
nur **9,95**



15 cm Ø



15 cm Ø



15 cm Ø

✓ 150 cm lang

✓ 180 cm lang

✓ 180 cm lang

## LAMETTA-VORHÄNGE UND GIRLANDEN

**A Lametta-Vorhang**, 50 x 200 cm (B x L), PVC-Folie, Preis per Stück

514.248	rot	<del>12,95</del> <b>10,95</b>
514.249	kupfer	<del>12,95</del> <b>7,95</b>
514.250	grün	<del>12,95</del> <b>7,95</b>
514.251	pink	<del>12,95</del> <b>7,95</b>

**B Lametta-Girlande**, weiß, PVC-Folie, schwer entflammbar, Preis per Stück

514.252	150 cm lang	<del>4,95</del> <b>3,95</b>
---------	-------------	-----------------------------

**C Lametta-Girlande**, silber, PVC-Folie, schwer entflammbar, Preis per Stück

514.253	180 cm lang	<del>6,50</del> <b>4,95</b>
---------	-------------	-----------------------------

**D Lametta-Girlande**, 180 cm lang, 15 cm Ø, PVC-Folie, schwer entflammbar, Preis per Stück

514.254	gold	<b>9,95</b>
514.255	silber	<b>9,95</b>
514.256	schwarz	<b>9,95</b>

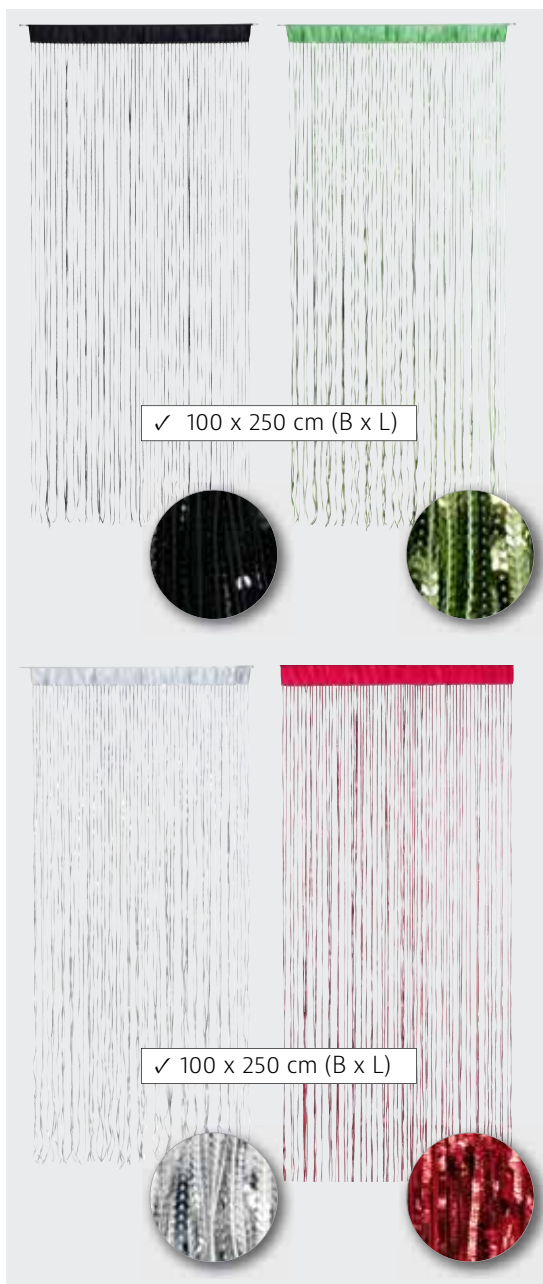

✓ 100 x 250 cm (B x L)

✓ 100 x 250 cm (B x L)



**B** Fadenvorhang  
ab **4,95**

**A** Fadenvorhang  
mit Pailletten  
ab **12,95**

## FADENVORHÄNGE

### A Fadenvorhang mit Pailletten.

100 x 250 cm (B x L), Polyester/Pailletten,

Preis per Stück

514.259	<b>schwarz</b>	<del>24,95</del> <b>12,95</b>
514.260	<b>grün</b>	<del>24,95</del> <b>12,95</b>
514.261	<b>silber</b>	<del>29,95</del> <b>19,95</b>
514.262	<b>rot</b>	<del>29,95</del> <b>19,95</b>

### B Fadenvorhang, Polyester,

Preis per Stück

**90 x 200 cm (B x L)**

514.263 **nachtblau** ~~16,95~~ **4,95**

514.265 **weiß** 9,95

514.266 **schwarz** 9,95

**100 x 200 cm (B x L)**

514.264 **orange** ~~16,95~~ **4,95**

✓ 90 x 200 cm (B x L)

✓ 90 x 200 cm (B x L)

✓ 100 x 200 cm (B x L)



Spiegelkugel

ab **12,95**

✓ mit Echtglas-Facetten

✓ geringes Eigengewicht

C

✓ 40 cm Ø

C

B

✓ 30 cm Ø

A

✓ 20 cm Ø

## DEKO- SPIEGELKUGELN

**Spiegelkugel**, Hartschaumkern mit Echtglas-Facetten, Öse zum Aufhängen, Preis per Stück

### A 20 cm Ø

514.267	silber	12,95
514.268	gold	12,95
514.269	schwarz	12,95
514.270	rot	12,95

### B 30 cm Ø

514.271	silber	34,95
514.272	gold	34,95
514.273	schwarz	34,95
514.274	rot	34,95

### C 40 cm Ø

514.275	silber	69,95
514.276	gold	69,95
514.277	schwarz	69,95
514.278	rot	69,95



40 cm Ø



30 cm Ø



20 cm Ø





## LUFTBALLON- HÄNGER

**Luftballon-Hänger.**  
Kunststoff, vollplastisch, Preis per Stück

<b>A 20 cm Ø</b>		
514.279	weiß/perlmutter	<del>17,95</del> 9,95
<b>B 20 cm Ø</b>		
514.280	rot/metallic	<del>17,95</del> 7,95
514.281	pink/metallic	<del>17,95</del> 7,95
<b>C 20 cm Ø</b>		
514.282	gelb	<del>17,95</del> 9,95
<b>D 28 cm Ø</b>		
514.283	gold	34,95
514.284	silber	34,95
<b>E 28 cm Ø</b>		
514.287	gelb	<del>34,95</del> 19,95
514.288	rot	<del>34,95</del> 19,95
<b>F 20 cm Ø</b>		
514.289	gelb/transparent	<del>19,95</del> 15,95

Luftballon-Hänger

ab **7,95**

noch mehr Auswahl online  
[www.decowoerner.com](http://www.decowoerner.com)





**B Federboa**  
nur **9,95**

✓ in 6 Farben erhältlich

✓ 180 cm lang

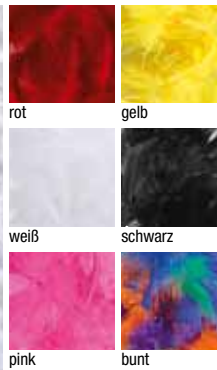

rot gelb  
weiß schwarz  
pink bunt

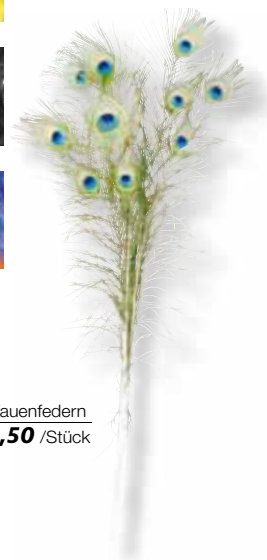

**A Pfauenfedern**  
ab **1,50** /Stück



**C Federn, ca.150 Stück**  
ab **5,95**

✓ in 6 Farben erhältlich



rot apfelgrün gelb weiß  
schwarz rosa

**A Pfauenfedern**, 75 - 90 cm lang, Federn,  
Preis per Pack à 10 Stück  
514.372 grün/blau (1,80/St.) **17,95**  
% ab 6 Pack (1,50/St.) **14,95**

**B Federboa**, 180 cm lang, aus echten  
Federn, 80 g, Preis per Stück  
514.373 rot **9,95**  
514.374 gelb **9,95**  
514.375 weiß **9,95**  
514.376 schwarz **9,95**  
514.377 pink **9,95**  
514.378 bunt **9,95**

**C Federn**, ca.150 Stück, 20 g, 6 - 8 cm lang,  
gefärbte Naturfedern, Preis per Pack  
514.379 rot (100 g; 34,75) **6,95**  
514.380 apfelgrün (100 g; 34,75) **6,95**  
514.381 gelb (100 g; 34,75) **6,95**  
514.382 weiß (100 g; 34,75) **6,95**  
514.383 schwarz (100 g; 34,75) **6,95**  
514.384 rosa (100 g; 34,75) **6,95**  
% ab 6 Pack (100 g; 29,75) **5,95**

**D Straußenfeder**, 50-60 cm lang, echte  
Feder, gefärbt, Preis per Stück  
514.385 weiß **8,95**  
514.386 schwarz **8,95**  
514.387 puder **8,95**  
% ab 6 Stück **7,95**



**D Straußenfeder**  
ab **7,95**

✓ in 3 Farben erhältlich

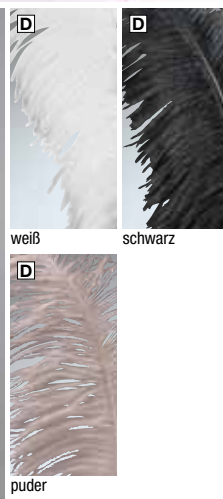

weiß schwarz  
puder

Anwendungsbeispiel

noch mehr Auswahl online  
[www.decowoerner.com](http://www.decowoerner.com)



**A Dekogranulat**, 2 - 4 mm Körnung, hochwertiges Naturstein-Granulat, wasserfest gefärbt, Preis per Pack à 1 kg

514.388	gelb	<del>2,95</del> <b>1,49</b>
514.389	orange	<del>2,95</del> <b>1,49</b>
514.390	türkis	2,95
514.392	blau	2,95
514.393	grün	2,95
514.394	weiß	<del>2,95</del> <b>1,49</b>
514.395	schwarz	2,95
514.391	natur	2,95
514.396	gold	2,95



- ✓ 1000 g
- ✓ wasserfester Naturstein
- ✓ in 9 Farben erhältlich



**B Quarzsand**, feiner, unbehandelter, naturbelassener Streusand, für ca. 2 m<sup>2</sup> Bodenfläche, Preis per Pack à 2 kg

514.397	natur	(1 kg: 2,48)	<b>4,95</b>
% ab 10 Pack		(1 kg: 1,48)	<b>2,95</b>

**C Kieselsteine**, grau, Kunststoff, Preis per Pack à 24 Stück

514.398	6 cm Ø	(0,50/St.)	<b>11,95</b>
% ab 3 Pack		(0,46/St.)	<b>10,95</b>

**D Kieselsteine**, grau, Kunststoff, Preis per Pack à 4 Stück

514.399	12 cm Ø	(2,49/St.)	<b>9,95</b>
% ab 3 Pack		(2,38/St.)	<b>9,50</b>

**E Kieselstein**, grau, Kunststoff, Preis per Stück

514.400	20 x 12 cm	<b>6,95</b>
---------	------------	-------------

**F Kieselstein**, grau, Kunststoff, Preis per Stück

514.401	26 x 16 cm	<b>10,50</b>
---------	------------	--------------

**G Kieselstein**, grau, Kunststoff, Preis per Stück

514.402	40 x 25 cm	<b>15,50</b>
---------	------------	--------------

% ab 3 Stück **14,50**

**H Granitstein**, grau, Kunststoff, Preis per Stück

514.403	30 x 12 cm	<b>11,50</b>
---------	------------	--------------

**J Ziegelstein**, rotbraun, Kunststoff, Preis per Stück

514.404	22 x 10 x 5 cm	<b>9,50</b>
---------	----------------	-------------

**K Kieselsteine**, 7 - 15 mm, Naturstein lackiert, Preis per Beutel à 1 kg

514.405	weiß	<b>5,50</b>
---------	------	-------------

**L Dekofelsen**, grau, glasfaserverstärkter Kunststoff, innen hohl, leichte Abweichungen in Maßen, Struktur oder Farbe möglich, Preis per Stück

60 x 30 x 44 cm (B x H x T), 2,5 kg	<b>119,-</b>
-------------------------------------	--------------

514.406	
---------	--

50 x 44 x 40 cm (B x H x T), 3,5 kg	<b>99,-</b>
-------------------------------------	-------------

514.407	
---------	--

76 x 65 x 66 cm (B x H x T), 6,5 kg	<b>169,-</b>
-------------------------------------	--------------

514.408	
---------	--



**L Dekofelsen**  
nur **169,-**



76 x 65 x 66 cm (B x H x T)

**L Dekofelsen**  
nur **99,-**



50 x 44 x 40 cm (B x H x T)

**L Dekofelsen**  
nur **119,-**



60 x 30 x 44 cm (B x H x T)

**A** LED-Echtwachs-Kerzennur **24,95**

12,5/15/17,5 cm hoch

**B** LED-Echtwachs-Kerzennur **24,95**

12,5/15/17,5 cm hoch

**C** LED-Wachskerzenur **7,95**

15 cm hoch

**D** LED-Teelichter-Setnur **0,41** /Stück

5 cm hoch

**E** LED-Tafelkerzen-Setnur **4,48** /Stück

17 cm hoch

**C** LED-Wachskerzenur **7,50**

12,5 cm hoch

**C** LED-Wachskerzenur **6,95**

10 cm hoch

**A LED-Echtwachs-Kerzen**, weiß, im Glas, warm leuchtende Flackerkerzen aus Echtwachs, 6 h-Timer-Funktion, exkl. 2 AA-Batterien, Preis per **3tlg.** Satz 514.409 **12,5/15/17,5 cm hoch 24,95**

**B LED-Echtwachs-Kerzen**, grau, im Rauchglas, warm leuchtende Flackerkerzen aus Echtwachs, 6 h-Timer-Funktion, exkl. 2 AA-Batterien, Preis per **3tlg.** Satz 514.410 **12,5/15/17,5 cm hoch 24,95**

**C LED-Wachskerze**, creme, warm leuchtende Flackerkerze aus Echtwachs, 6 h-Timer-Funktion, exkl. 2 AA-Batterien, Preis per Stück

514.411	<b>10 cm hoch</b>	<b>6,95</b>
514.412	<b>12,5 cm hoch</b>	<b>7,50</b>
514.413	<b>15 cm hoch</b>	<b>7,95</b>

**D LED-Teelichter-Set**, weiß, sicher und sauber ohne offene Flamme, realistisch flackerndes Kerzenlicht, 2,5 cm Flammenhöhe, 72 Stunden Brenndauer, inkl. 1x CR2032 Batterie, Preis per **12tlg.** Satz 514.414 **5 cm hoch (=0,41/St.) 7,95 4,95**

**E LED-Tafelkerzen-Set**, creme, klassische Tafelkerze aus Echtwachs, warm leuchtende Flackerflamme, zulaufende Basis passend für Standard-Kerzenhalter, exkl. 2 AA-Batterien, Preis per **2tlg.** Satz 514.415 **17 cm hoch (=4,48/St.) 9,95 8,95**



**A** LED Lichterkette  
'Feuerwerk'  
nur **19,95**



**B** LED Cluster Lichter-  
kette mit Timer  
nur **59,95**



**C** LED Batterie-  
Lichterkette  
nur **11,90**



**D** Blinkende LED-  
Lichterkette  
nur **24,95**



**E** LED Aufsteller  
Bogen  
nur **149,-**



**A LED Lichterkette 'Feuerwerk'**, für außen, Silberdraht mit 240 leuchtstarken, integrierten Micro-LED, Trafo-Steckernetzteil GS, Preis per Stück 514.416 **6 m lang** ~~24,95~~ **19,95**

**B LED Cluster Lichterkette mit Timer**, für außen, Kabel schwarz, 1512 LEDs, extra lange Lichterkette mit 2 cm Birnchen-Abstand, mit Timer-Funktion - 6 Stunden Brenndauer, automatisches Einschalten nach 18 Stunden, Schutzklasse IP44, GS, Preis per Stück 514.417 **13,5 cm lang** **59,95**

**C LED Batterie-Lichterkette**, für außen, Kabel grün, 40 LEDs, 7 cm Lichterabstand, mit automatischer Timer-Funktion - schaltet automatisch ein, wenn der Knopf gedrückt wird und schaltet nach 6 Stunden automatisch ab, nach 18 Stunden schaltet die Beleuchtung wieder automatisch an, Schutzklasse IP44, 3x AA Batterien nicht im Lieferumfang enthalten, Preis per Stück 514.418 **270 cm lang** **11,90**

**D Blinkende LED-Lichterkette**, für außen, Kabel grün, super lange Lichterkette mit 2 cm Birnchen-Abstand, mit Timer-Funktion - 6 Stunden Brenndauer, automatisches Einschalten nach 18 Stunden, Schutzklasse IP44, GS, Preis per Stück 514.419 **22,5 m lang** **24,95**

**E LED Aufsteller Bogen**, schwarz, für Außen, 500 LEDs, 7 cm Lichterabstand, mit 8 Funktionen, IP44, Preis per Stück 514.420 **230 cm hoch** **149,-**

weitere Lichterketten online  
[www.decowoerner.com](http://www.decowoerner.com)





Neonröhre

ab **39,95**

✓ blendfreies und gleichmäßiges Licht

✓ Ein-/Ausshalter

✓ Abstrahlwinkel 360°

✓ inkl. Standfuß

✓ 7 Farben



grün



weiß



rot

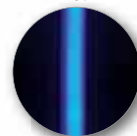

blau



pink



lila

nur für Abb. A

105 cm lang

gelb

134 cm lang

**Neonröhre**, 230 V, für innen, Kunststoff-Leuchtstab mit flackerfreiem, gleichmäßigem Licht, 180 cm Zuleitung mit Ein-/Ausshalter, mit Eurostecker, einseitige Einspeisung, vormontiertes Leuchtmittel nicht auswechselbar, Preis per Stück

**A zum Hängen**, 105 cm lang, 3 cm Ø, 20 Watt

514.421	<b>weiß</b>	<del>44,95</del> <b>39,95</b>
514.422	<b>rot</b>	<del>44,95</del> <b>39,95</b>
514.423	<b>lila</b>	<del>44,95</del> <b>39,95</b>
514.424	<b>blau</b>	<del>44,95</del> <b>39,95</b>
514.425	<b>grün</b>	<del>44,95</del> <b>39,95</b>
514.426	<b>gelb</b>	<del>44,95</del> <b>39,95</b>
514.427	<b>pink</b>	<del>44,95</del> <b>39,95</b>

**B zum Aufstellen**, 134 cm lang, 3,5 cm Ø, 36 Watt, wird mit Standfuß aus Kunststoff geliefert

514.428	<b>rot</b>	<del>49,95</del> <b>44,95</b>
514.429	<b>blau</b>	<del>49,95</del> <b>44,95</b>
514.430	<b>grün</b>	<del>49,95</del> <b>44,95</b>
514.431	<b>gelb</b>	<del>49,95</del> <b>44,95</b>
514.433	<b>weiß</b>	<del>49,95</del> <b>44,95</b>
514.434	<b>pink</b>	<del>49,95</del> <b>44,95</b>



# Tierisch gut



**A Krokodil**  
ab **159,-**

✓ 100 x 20 cm (L x H)  
180 x 80 cm (L x B)



**C Flamingo**  
ab **169,-**

✓ 118 x 50 cm  
(H x B)



**D Pferd,**  
ab **1398,-**

✓ 210 x 45 x 195 cm (L x B x H)

**B Löwe**  
ab **699,-**

✓ 140 x 50 x 113 cm  
(L x B x H)



✓ über 200 Modelle sofort  
produzierbar (ohne Formkosten)

✓ schlagfest und für außen  
geeignet

✓ auf Anfrage naturalistisch oder  
in Wunschfarbe lackiert

weitere Fiberglas-Tiere online  
[www.decowoerner.com](http://www.decowoerner.com)



## LEBENS-GROSSE TIERE

Diese Deko-Tiere erhalten Sie auf Anfrage nach Ihren Wünschen lackiert. Die robuste Fertigung aus schlagfestem, schwer entflammbarem Fiberglas und die hochwertige Lackierung ermöglichen den Einsatz im Außenbereich. Bitte geben Sie bei Ihrer Bestellung Ihre Wunschfarbe an. Sofern nicht auf Lager, beachten Sie bitte eine Lieferzeit von ca. 4-5 Wochen. Preis per Stück

<b>A Krokodil, 100 x 20 cm (L x H), 4,3 kg</b>		
514.435	naturalistisch	159,-
514.436	weiß	159,-
514.437	Wunschfarbe*	198,-
<b>180 x 80 cm (L x B), 14 kg</b>		
514.438	gold	789,-
514.439	weiß	789,-
514.440	silber	789,-
514.441	Wunschfarbe*	889,-

<b>B Löwe, 140 x 50 x 113 cm (L x B x H), 15 kg</b>		
514.448	gold	699,-
514.449	silber	699,-
514.450	Wunschfarbe*	799,-

<b>C Flamingo, 118 x 50 cm (H x B), 6 kg</b>		
514.451	pink	189,-
% ab 3 Stück		169,-
514.452	Wunschfarbe*	249,-

<b>D Pferd, 210 x 45 x 195 cm (L x B x H), 34 kg</b>		
514.453	braun	1.398,-
514.454	weiß	1.398,-
514.455	schwarz	1.398,-
514.456	Wunschfarbe*	1.550,-

**\*Für Abb. A-D gilt:**

Ihre Wunschfarbe auf Anfrage. Beachten Sie eine Lieferzeit von 4-5 Wochen.

**Achtung:**

Die Qualität und die damit verbundene sichere Zustellung unserer Produkte hat für uns höchste Priorität. Um eine einwandfreie Anlieferung dieses Produktes zu gewährleisten, ist eine Direktfahrt zum Empfänger die sicherste Lösung. Bitte haben Sie Verständnis dafür, dass wir Ihnen die Transportkosten erst benennen können, wenn wir Ihre Anlieferadresse kennen.

# Oster-Textilbanner in 75 x 180 cm (B x L)



Banner

ab **17,95**

**Banner**, 75 x 180 cm (B x L), einseitig bedrucktes und UV-beständiges Textilgewebe (115 g/m<sup>2</sup>) in schwer entflammbarer B1-Qualität für den Innen- und Außenbereich, nach DIN EN 13501-1, zwei Hohlsäume an der Ober- und Unterseite, passende Aufhängestangen finden Sie in unserem Sortiment, Preis pro Stück

<b>A Tulpen</b>	512.194	24,95
<b>B Goldene Eier</b>	512.195	24,95
<b>C Ostereier pastell</b>	512.196	24,95
<b>D Tulpenbeet</b>	512.197	24,95
<b>E Rosa Blumen</b>	512.198	24,95
<b>F Krokusse</b>	512.199	24,95

**G Osterhase und Ostereier**  
512.200 ~~24,95~~ **17,95**

**H Happy Easter**  
512.201 **24,95**

**J Weidenkätzchen**  
512.202 **24,95**

**K Osternest klein**  
512.203 **24,95**

**L Kaninchen**  
512.204 **24,95**

**M Hase**  
512.205 **24,95**

**Aufhängestangen**  
Holzstangen-Set mit Kordel, 2 Stück  
512.980 **2 cm Ø, 79 cm** **7,95**  
Alustangen-Set, 2 Stück  
512.983 **1,2 cm Ø, 75 cm** **19,95**  
Glasflächenhalter für Banner, 2 Stück  
512.982 **1,2 cm Ø, 79 cm** **16,95**



# Oster-Textilbanner in 100 x 200 cm (B x L)



Banner  
ab **19,95**



**Banner**, 100 x 200 cm (B x L), einseitig bedrucktes und UV-beständiges Textilgewebe (115 g/m<sup>2</sup>) in schwer entflammbarer B1-Qualität für den Innen- und Außenbereich, nach DIN EN 13501-1, zwei Hohlstäbe an der Ober- und Unterseite, passende Aufhänger finden Sie in unserem Sortiment, Preis pro Stück

- A Ostereier**, inkl. Aufhänger 512.206 ~~39,90~~ **19,95**
- B Oster-Arrangement** 512.207 **29,95**
- C Gießkanne Krokusse** 512.208 **29,95**
- D Rosenblüten**, inkl. Aufhänger 512.209 ~~39,95~~ **24,95**
- E Tulpen**, inkl. Aufhänger 512.210 **39,90**
- F Windmühle** 512.211 **29,95**

- G Rose**, inkl. Aufhänger 512.212 ~~39,90~~ **19,95**
- H Pflanzentopf**, inkl. Aufhänger 512.213 ~~39,90~~ **24,95**
- J Narzissen**, inkl. Aufhänger 512.214 ~~39,90~~ **24,95**
- K Gießkanne**, inkl. Aufhänger 512.215 ~~39,90~~ **19,95**
- L Tulpenstrauß** 512.216 **29,95**
- M Hase auf der Wiese** 512.217 **29,95**

- Aufhänger**
- Holzstangen-Set mit Kordel, 2 Stück 512.990 **2 cm Ø, 104 cm** **9,95**
  - Alustangen-Set, 2 Stück 512.991 **1,2 cm Ø, 100 cm** **22,95**
  - Glasflächenhalter für Banner, 2 Stück 512.992 **1,2 cm Ø, 104 cm** **19,95**





# Frühjahr-Textilbanner in 75 x 180 cm (B x L)

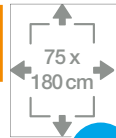

neu



neu



neu



neu



neu

Banner

ab **16,95**

neu



G



H

neu



J

neu



K

neu



L



M

neu

**Banner**, 75 x 180 cm (B x L), einseitig bedrucktes und UV-beständiges Textilgewebe (115 g/m<sup>2</sup>) in schwer entflammbarer B1-Qualität für den Innen- und Außenbereich, nach DIN EN 13501-1, zwei Hohlsäume an der Ober- und Unterseite, passende Aufhängestangen finden Sie in unserem Sortiment, Preis pro Stück

<b>A Frühlingsbirken</b> 512.218	<b>24,95</b>
<b>B Schmetterling</b> 512.219	<b>24,95</b>
<b>C Mohnwiese</b> 512.220	<b>24,95</b>
<b>D Gänseblümchen</b> 512.221	<b>24,95</b>
<b>E Ahorn</b> 512.222	<b>24,95</b>
<b>F Almhütte</b> 512.223	<b>24,95</b>

**G Kirschblütenbaum**  
512.224 **24,95**

**H Apfelblüten**  
512.225 **24,95**

**J Inselblick**  
512.226 **24,95**

**K Frühlingsblumen**  
512.227 **24,95**

**L Sonniger Himmel**  
512.228 ~~24,95~~ **16,95**

**M Marienkäfer**  
512.229 **24,95**

**Aufhängestangen**  
Holzstangen-Set mit Kordel, 2 Stück  
512.984 **2 cm Ø, 79 cm lang** **7,95**  
Alustangen-Set, 2 Stück  
512.985 **1,2 cm Ø, 75 cm lang** **19,95**  
Glasflächenhalter für Banner, 2 Stück  
512.986 **1,2 cm Ø, 79 cm lang** **16,95**

# Frühjahr-Textilbanner in 100 x 200 cm (B x L)



neu



Banner  
ab **19,95**



**Banner**, 100 x 200 cm (B x L), einseitig bedrucktes und UV-beständiges Textilgewebe (115 g/m<sup>2</sup>) in schwer entflammbarer B1-Qualität für den Innen- und Außenbereich, nach DIN EN 13501-1, zwei Hohlsäume an der Ober- und Unterseite, passende Aufhängestangen finden Sie in unserem Sortiment, Preis pro Stück

- A Pfingstrosen**  
512.230 **29,95**
- B Pfingstrosenblüten**  
512.231 **29,95**
- C Streu-Kirschblüten**  
512.232 **29,95**
- D Kirschblüte**  
512.233 ~~29,95~~ **19,95**
- E Magnolienblüte Close-Up**  
512.234 **29,95**
- F Pinkes Fahrrad**  
512.235 **29,95**

**G Kirschblütenbaum**  
512.236 **29,95**

**H Kirschblütenzweig**  
512.237 **29,95**

**J Blumenwiese**  
512.238 **29,95**

**K Kirschblütenbaum**  
512.239 **29,95**

**L Festgarten**  
512.240 **29,95**

**M Apfelblüte**  
512.241 **29,95**

**Aufhängestangen**  
Holzstangen-Set mit Kordel, 2 Stück  
512.993 **2 cm Ø, 104 cm** **9,95**  
Alustangen-Set, 2 Stück  
512.994 **1,2 cm Ø, 100 cm** **22,95**  
Glasflächenhalter für Banner, 2 Stück  
512.995 **1,2 cm Ø, 104 cm** **19,95**



## Frühjahr-Textilbanner in 100 x 200 cm (B x L)



Banner

ab **22,95**

neu



neu



neu



neu



neu

**Banner**, 100 x 200 cm (B x L), einseitig bedrucktes und UV-beständiges Textilgewebe (115 g/m<sup>2</sup>) in schwer entflammbarer B1-Qualität für den Innen- und Außenbereich, nach DIN EN 13501-1, zwei Hohlsäume an der Ober- und Unterseite, passende Aufhängestangen finden Sie in unserem Sortiment, Preis pro Stück

**A Birkenblätter**

512.242

29,95

**B Frühlingswald**

512.243

29,95

**C Frühlingsgras**

512.244

29,95

**D Ginkgo**

512.245

~~29,95~~ **22,95****E Margeriten**

512.246

29,95

**F Kühe**

512.247

29,95

**G Löwenzahn**

512.248

29,95

**H Frühlingswiese**

512.249

29,95

**J Birkenwald**

512.250

29,95

**K Mohn**

512.251

29,95

**L Marienkäfer auf der Blüte**

512.252

29,95

**M Schmetterling**

512.253

29,95

**Aufhängestangen**

Holzstangen-Set mit Kordel, 2 Stück

512.996 **2 cm Ø, 104 cm** 9,95

Alustangen-Set, 2 Stück

512.997 **1,2 cm Ø, 100 cm** 22,95

Glasflächenhalter für Banner, 2 Stück

512.998 **1,2 cm Ø, 104 cm** 19,95

# Sommer-Textilbanner in 75 x 180 cm (B x L)

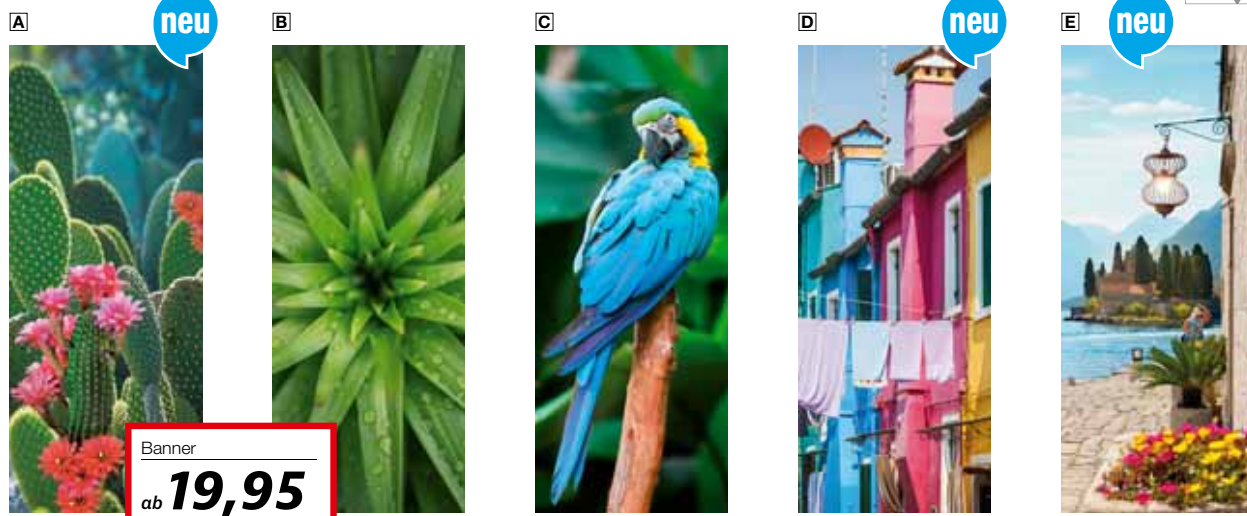
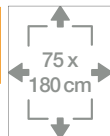

Banner  
ab **19,95**



**Banner**, 75 x 180 cm (B x L), einseitig bedrucktes und UV-beständiges Textilgewebe (115 g/m<sup>2</sup>) in schwer entflammbarer B1-Qualität für den Innen- und Außenbereich, nach DIN EN 13501-1, zwei Hohlstäbe an der Ober- und Unterseite, passende Aufhänger finden Sie in unserem Sortiment, Preis pro Stück

- A Kakteen** 512.254 **24,95**
- B Ananasblätter** 512.255 ~~24,95~~ **19,95**
- C Blauer Ara** 512.256 ~~24,95~~ **19,95**
- D Bunte Stadt** 512.257 **24,95**
- E Klosterblick** 512.258 **24,95**
- F Segelboot** 512.259 **24,95**

- G Wegweiser** 512.260 **24,95**
- H Dünenweg** 512.261 **24,95**
- J Leuchtturm** 512.262 **24,95**
- K Fußspuren Strand** 512.263 **24,95**
- L Muscheln im Sand** 512.264 ~~24,95~~ **19,95**
- M Unterwasserwelt** 512.265 **24,95**

**Aufhänger**  
Holzstangen-Set mit Kordel, 2 Stück 512.987 **2 cm Ø, 79 cm** **7,95**  
Alustangen-Set, 2 Stück 512.988 **1,2cm Ø, 75 cm** **19,95**  
Glasflächenhalter für Banner, 2 Stück 512.989 **1,2 cm Ø, 79 cm** **16,95**





# Sommer-Textilbanner in 100 x 200 cm (B x L)

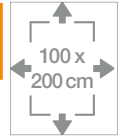

Banner

ab **24,95**

**Banner**, 100 x 200 cm (B x L), einseitig bedrucktes und UV-beständiges Textilgewebe (115 g/m<sup>2</sup>) in schwer entflammbarer B1-Qualität für den Innen- und Außenbereich, nach DIN EN 13501-1, zwei Hohlräume an der Ober- und Unterseite, passende Aufhängestangen finden Sie in unserem Sortiment, Preis pro Stück

**A Stand up paddle**  
512.266

29,95

**B Meereswelle**  
512.267

29,95

**C Wasser**, inkl. Aufhängestangen  
512.268

~~39,95~~ 29,95

**D Tropischer Palmenstrand**  
512.269

29,95

**E Palme**  
512.270

29,95

**F Hängematte**  
512.271

29,95

**G Strandmöwe**, inkl. Aufhängestangen  
512.272

39,90

**H Sonniger Himmel**  
512.273

29,95

**J Rettungsring mit Reeling**, inkl. Aufhängestangen  
512.274

~~39,95~~ 24,95

**K Segelboot**, inkl. Aufhängestangen  
512.275

~~39,95~~ 24,95

**L Longtailboot**, inkl. Aufhängestangen  
512.276

~~39,95~~ 24,95

**M Korallen**  
512.277

29,95

## Aufhängestangen

Holzstangen-Set mit Kordel, 2 Stück

513.000 **2 cm Ø, 104 cm** 9,95

Alustangen-Set, 2 Stück

513.001 **1,2 cm Ø, 100 cm** 22,95

Glasflächenhalter für Banner, 2 Stück

513.002 **104 cm, 1,2 cm Ø** 19,95

# Sommer-Textilbanner in 100 x 200 cm (B x L)

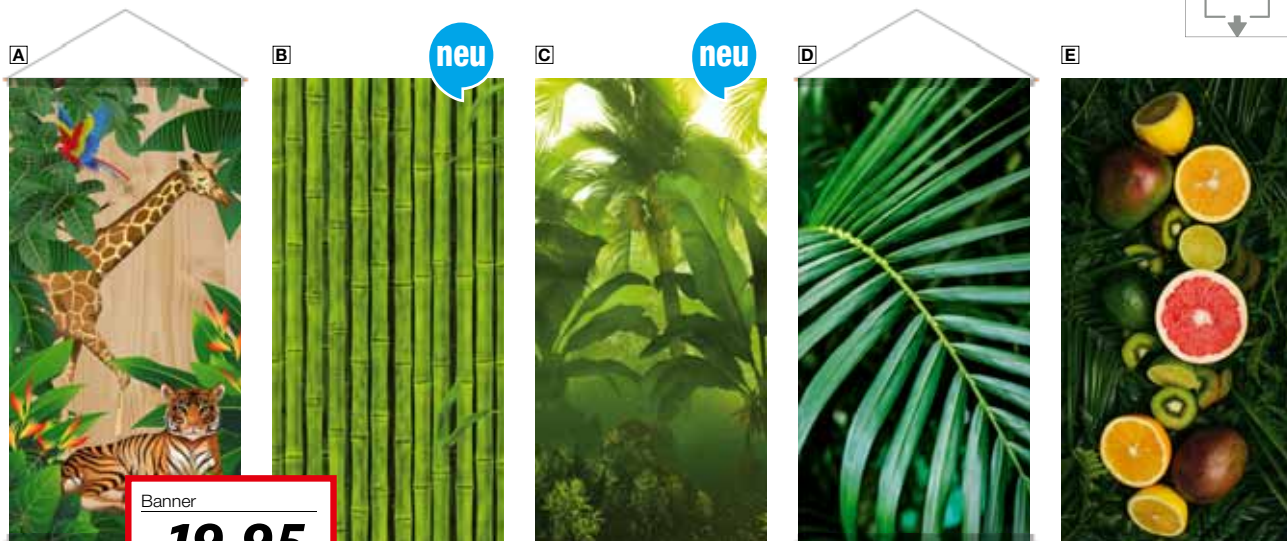

Banner  
ab **19,95**



**Banner**, 100 x 200 cm (B x L), einseitig bedrucktes und UV-beständiges Textilgewebe (115 g/m<sup>2</sup>) in schwer entflammbarer B1-Qualität für den Innen- und Außenbereich, nach DIN EN 13501-1, zwei Hohlräume an der Ober- und Unterseite, passende Aufhängestangen finden Sie in unserem Sortiment, Preis pro Stück

- A 'Dschungel Tiere'**, inkl. Aufhängestangen 512.278 ~~39,90~~ **19,95**
- B Bambus** 512.279 **29,95**
- C Dschungel** 512.280 **29,95**
- D Palmenwedel**, inkl. Aufhängestangen 512.281 ~~39,90~~ **24,95**
- E Tropische Früchte** 512.282 **29,95**
- F Spa** 512.283 **29,95**

- G Wüste**, inkl. Aufhängestangen 512.284 ~~39,90~~ **24,95**
- H 'Grafische Blätter im Stil Pop-Art'**, inkl. Aufhängestangen 512.285 ~~39,90~~ **24,95**
- J Banner Flamingo im Wasser** 512.286 ~~29,95~~ **19,95**
- K Banner 'Blauer Ara'** 512.287 ~~29,95~~ **19,95**
- L Grüne Pflanzwand** 512.288 **29,95**
- M Buntstifte** 512.289 **29,95**

- Aufhängestangen**
- Holzstangen-Set mit Kordel, 2 Stück 513.003 **2 cm Ø, 104 cm** **9,95**
  - Alustangen-Set, 2 Stück 513.004 **1,2 cm Ø, 100 cm** **22,95**
  - Glasflächenhalter für Banner, 2 Stück 513.005 **1,2 cm Ø, 104 cm** **19,95**

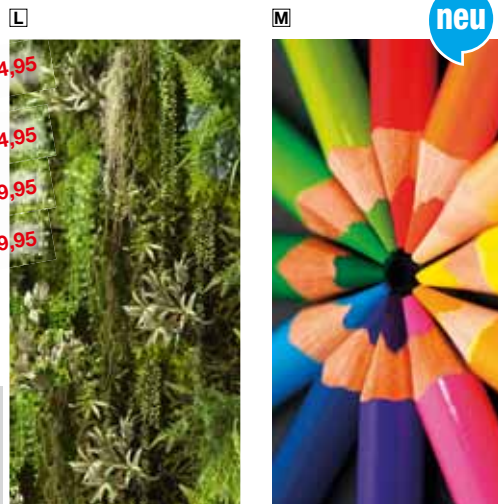



# Sommer-Textilbanner in 100 x 200 cm (B x L)

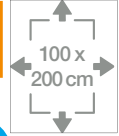

neu



neu



neu



neu



neu

Banner

nur **29,95**

neu



G



H

neu



J



K



neu



M

neu

**Banner**, 100 x 200 cm (B x L), einseitig bedrucktes und UV-beständiges Textilgewebe (115 g/m<sup>2</sup>) in schwer entflammbarer B1-Qualität für den Innen- und Außenbereich, nach DIN EN 13501-1, zwei Hohläume an der Ober- und Unterseite, passende Aufhängestangen finden Sie in unserem Sortiment, Preis pro Stück

<b>A Lavendelfeld</b>	512.290	<b>29,95</b>
<b>B Hortensien</b>	512.291	<b>29,95</b>
<b>C Bergsee</b>	512.292	<b>29,95</b>
<b>D Allee</b>	512.293	<b>29,95</b>
<b>E Leuchtturm</b>	512.294	<b>29,95</b>
<b>F Logbuch</b>	512.295	<b>29,95</b>

<b>G Dünenweg</b>	512.296	<b>29,95</b>
<b>H Dünenweg</b>	512.297	<b>29,95</b>
<b>J Norddeutsche Landschaft</b>	512.298	<b>29,95</b>
<b>K Blühende Küstenlandschaft</b>	512.299	<b>29,95</b>
<b>L Strandkorb</b>	512.300	<b>29,95</b>
<b>M Seestern</b>	512.301	<b>29,95</b>

<b>Aufhängestangen</b>		
Holzstangen-Set mit Kordel, 2 Stück		
513.006	<b>2 cm Ø, 104 cm</b>	<b>9,95</b>
513.007	<b>1,2 cm Ø, 100 cm</b>	<b>22,95</b>
Glasflächenhalter für Banner, 2 Stück		
513.008	<b>1,2 cm Ø, 104 cm,</b>	<b>19,95</b>



# Sommer-Textilbanner in 100 x 200 cm (B x L)



Banner  
ab **24,95**



**Banner**, 100 x 200 cm (B x L), einseitig bedrucktes und UV-beständiges Textilgewebe (115 g/m<sup>2</sup>) in schwer entflammbarer B1-Qualität für den Innen- und Außenbereich, nach DIN EN 13501-1, zwei Hohlstäbe an der Ober- und Unterseite, passende Aufhängestangen finden Sie in unserem Sortiment, Preis pro Stück

- A Honigbienen** 512.302 **29,95**
- B Honig** 512.303 **29,95**
- C Weinkönigin** 512.304 **29,95**
- D Weinberg** 512.305 **29,95**
- E Strohballen** 512.306 **29,95**
- F Getreidefeld** 512.307 **29,95**

- G Boot am See** 512.308 **29,95**
- H Bergalm** 512.309 **29,95**
- J Matterhorn** 512.310 **29,95**
- K „Äpfel am Baum“** 512.311 **29,95**
- L Sonnenblumen** 512.312 ~~29,95~~ **24,95**
- M Alpenblick** 512.313 **29,95**

- Aufhängestangen**
- Holzstangen-Set mit Kordel, 2 Stück 513.009 **2 cm Ø, 104 cm** **9,95**
  - Alustangen-Set, 2 Stück 513.010 **1,2 cm Ø, 100 cm** **22,95**
  - Glasflächenhalter für Banner, 2 Stück 513.011 **1,2 cm Ø, 104 cm** **19,95**



## Sommer-Textilbanner in 100 x 200 cm (B x L)

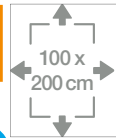

Banner

ab **24,95**

**Banner**, 100 x 200 cm (B x L), einseitig bedrucktes und UV-beständiges Textilgewebe (115 g/m<sup>2</sup>) in schwer entflammbarer B1-Qualität für den Innen- und Außenbereich, nach DIN EN 13501-1, zwei Hohlsäume an der Ober- und Unterseite, passende Aufhängestangen finden Sie in unserem Sortiment, Preis pro Stück

**A ,Erdbeeren'** inkl. Aufhängestangen 512.314 ~~39,90~~ **24,95**

**B Eiswaffeln** 512.315 **29,95**

**C ,Hellblaue, mediterrane Tür'** 512.316 **29,95**

**D Städtchen am Meer** 512.317 **29,95**

**E Bank am See** 512.318 **29,95**

**F Mediterrane Gasse,** 512.319 **29,95**

**G Pasta** 512.320 **29,95**

**H Vespa im Restaurant** 512.321 **29,95**

**J Espresso** 512.322 **29,95**

**K Mühle in Griechenland** 512.323 **29,95**

**L Santorini** 512.324 **29,95**

**M Küstenstraße** 512.325 **29,95**

**Aufhängestangen**  
Holzstangen-Set mit Kordel, 2 Stück 513.012 **2 cm Ø, 104 cm** **9,95**  
Alustangen-Set, 2 Stück 513.013 **1,2 cm Ø, 100 cm** **22,95**  
Glasflächenhalter für Banner, 2 Stück 513.014 **1,2 cm Ø, 104 cm** **19,95**

# Standard-Textilbanner in 100 x 200 cm (B x L)



A



Banner

nur **29,95**

B



C **neu**



D **neu**



E **neu**



F



G



H



J **neu**



K **neu**



**Banner**, 100 x 200 cm (B x L), einseitig bedrucktes und UV-beständiges Textilgewebe (115 g/m<sup>2</sup>) in schwer entflammbarer B1-Qualität für den Innen- und Außenbereich, nach DIN EN 13501-1, zwei Hohlsäume an der Ober- und Unterseite, passende Aufhängestangen finden Sie in unserem Sortiment, Preis pro Stück

<b>A Brot</b>	512.326	<b>29,95</b>
<b>B Käse</b>	512.327	<b>29,95</b>
<b>C Antipasti</b>	512.328	<b>29,95</b>
<b>D Obst &amp; Gemüse</b>	512.329	<b>29,95</b>
<b>E Fleisch &amp; Wurst</b>	512.330	<b>29,95</b>
<b>F Kräutertopf</b>	512.331	<b>29,95</b>

<b>G ‚Dunkelbraune Bretterwand‘</b>	512.332	<b>29,95</b>
<b>H Sägeholz</b>	512.333	<b>29,95</b>
<b>J Holzstapel</b>	512.334	<b>29,95</b>
<b>K Birkenholz</b>	512.335	<b>29,95</b>
<b>L Feuer</b>	512.336	<b>29,95</b>
<b>M Oktoberfest</b>	512.337	<b>29,95</b>

<b>Aufhängestangen</b>		
Holzstangen-Set mit Kordel 2 Stück		
513.015	<b>2 cm Ø, 104 cm</b>	<b>9,95</b>
Alustangen-Set, 2 Stück		
513.016	<b>1,2 cm Ø, 100 cm</b>	<b>22,95</b>
Glasflächenhalter für Banner, 2 Stück		
513.017	<b>1,2 cm Ø, 104 cm</b>	<b>19,95</b>

L **neu**



M **neu**



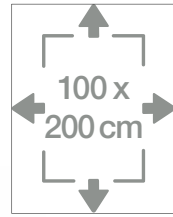

# Textilbanner aus 100% Baumwolle

**100 x 200 cm (B x L)**

**Banner aus Baumwolle** einseitiger Motiv-Banner aus 100% naturbelassener Baumwolle (170 g/m<sup>2</sup>), hochwertig gearbeitet mit sauber umgenähtem Saum, besonders reißfest und lichtbeständig, inkl. Aufhänge- und Stabilisierungsstange aus Holz und Baumwollkordel, Preis per Stück

<b>A Birkenblätter</b> 512.338	<b>49,95</b>
<b>B ‚Frühlingsgras‘</b> 512.339	<b>49,95</b>
<b>C ‚Mimose‘</b> 512.340	<b>49,95</b>
<b>D ‚Tulpen‘</b> 512.341	<del>49,95</del> <b>39,95</b>
<b>E ‚Mohn‘</b> 512.342	<b>49,95</b>
<b>F ‚Birkenwald‘</b> 512.343	<b>49,95</b>
<b>G ‚Dünenweg‘</b> 512.344	<b>49,95</b>
<b>H ‚Biene‘</b> 512.345	<b>49,95</b>

✓ hochwertige Qualität aus Naturfasern

✓ besonders reißfest

✓ lichtecht

**TOP PREIS + LEISTUNG!**



Banner aus Baumwolle  
ab **39,95**

✓ inkl. Aufhängung

Rückseite



# XL-Banner aus Stoff in 150 x 200 cm (B x L)

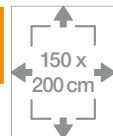

XL-Banner  
nur **39,95**



neu



neu



neu



neu



neu



neu



neu

**XL-Banner**, einseitig bedrucktes und UV-beständiges Textilgewebe (130 g/m<sup>2</sup>) in schwer entflammbarer Qualität - Brandschutzklasse DIN 13501-1, mit Hohlraum, für den Innen- und Außenbereich, Preis per Stück

- A „Grüne Pflanzenwand“** 512.346 **39,95**
- B „Waldweg“** 512.347 **39,95**
- C „Alpenwiese mit Alm“** 512.348 **39,95**
- D „Blauer Wolkenhimmel“** 512.349 **39,95**

- E „Stranddüne“** 512.350 **39,95**
- F Strandkorb** 512.351 **39,95**
- G Frühlingsbirken** 512.352 **39,95**
- H Allee** 512.353 **39,95**
- J Bergsee** 512.354 **39,95**
- K Mediterrane Gasse** 512.355 **39,95**

- L Leuchtturm** 512.356 **39,95**
- M Hängematte** 512.357 **39,95**

**Aufhängestangen**  
Holzstangen-Set mit Kordel, 2 Stück  
513.018 **2 cm Ø, 154 cm** **14,95**  
Alustangen-Set 2 Stück  
513.019 **1,2 cm Ø, 150 cm** **26,95**



Früchte-  
Gemüse Set  
nur **45,-**

20 teilig



Milch-Fleisch-  
Fisch Set  
nur **60,-**

11 teilig

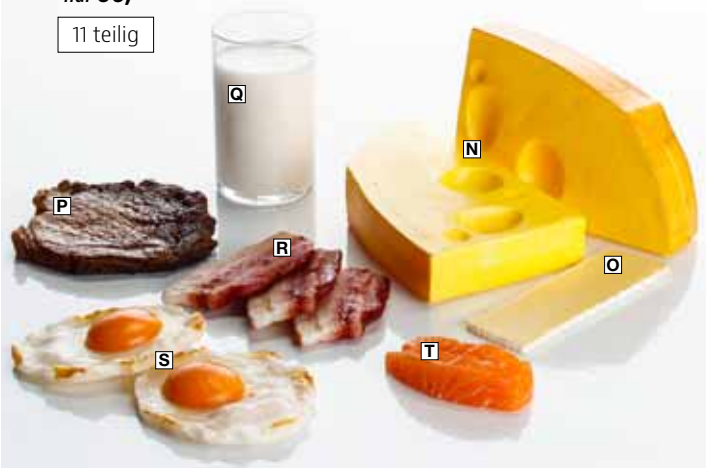

Kohlenhydrate  
Set  
nur **75,-**

11 teilig

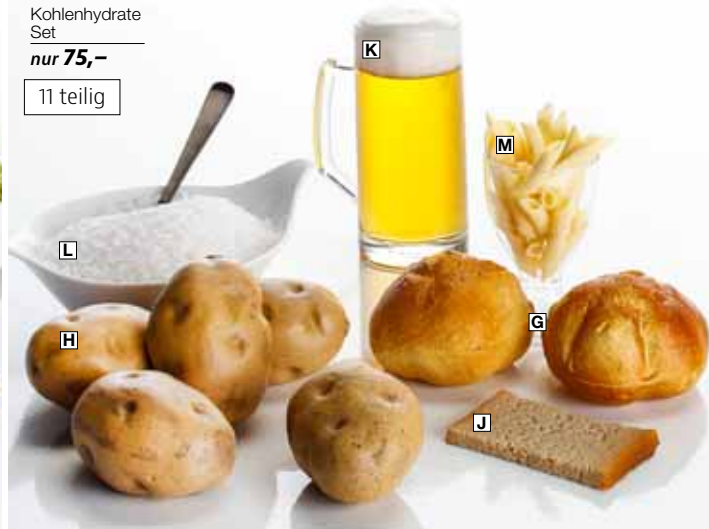

Zucker-Fette-  
Öle Set  
nur **57,-**

7 teilig



**VITAMINE/KOHLLENHYDRATE/EIWEIß/ZUCKER-FETTE**

**A Orangen.** Preis per Pack à 3 Stück  
509.487 **8 cm Ø** (=2,30/St.) **6,90**  
% ab 6 Stück (=2,17/St.) **6,50**

**B Bananen.** Preis per Pack à 3 Stück  
509.488 **19 cm l.** (=2,83/St.) **8,50**  
% ab 6 Pack (=2,65/St.) **7,95**

**C Tomaten-Paar.** Hartschaum,  
Preis per Pack à 2 Paar  
509.489 **7 cm Ø** (=6,45/St.) **12,90**  
% ab 6 Stück (=5,95/St.) **11,90**

**D Wasser-Glas.** echtes Glas mit täuschend  
echter Getränkeachbildung aus Gelwachs  
und Zitrone, Preis per Stück  
509.490 **10,5 cm hoch** **10,90**

**E Eichblattsalat.** Preis per Stück  
509.491 **23 cm Ø** ~~17,90~~ **16,95**

**F Grüne Bohnen.** Preis per Pack à 10 Stück  
509.492 **6 cm lang** (=0,99/St.) ~~16,90~~ **9,90**

**Früchte-Gemüse-Set 20 teilig**  
509.493 **45,-**  
**Sie sparen beim Set € 21,05.**

**G Brötchen-Sortiment.** Pack à 2 Stück  
509.494 **10 cm Ø** (=3,48/St.) **6,95**

**H Kartoffeln.** Preis per Pack à 3 Stück  
509.495 **11 cm l.** (=2,50/St.) **7,50**  
% ab 6 Stück (=2,32/St.) **6,95**

**J Snackbrot-Scheibe**  
509.496 **5 x 9,5 cm** **5,20**

**K Bierkrug 0,4 l.** echtes Glas mit täuschend  
echter Getränkeachbildung aus Gelwachs,  
Preis per Stück  
509.497 **14 cm hoch** **34,95**

**L Reis,** weiß, Kunststoff, per Pack à 500 g  
509.498 (1 kg=51,80) **25,90**

**M Penne-Nudeln,** 100 gr.  
509.499 **19,95**

**Kohlenhydrate-Set 11 teilig**  
509.500 **75,-**  
**Sie sparen beim Set € 25,45.**

**N Emmentaler Käse,** per Pack à 2 Stück  
509.501 **10 x 16 cm** (=4,98/St.) **9,95**  
% ab 3 Stück (=4,45/St.) **8,90**

**O Camembert-Käsescheibe**  
509.502 **12 x 4 cm** **11,50**  
% ab 3 Stück **9,90**

**P Hüftsteak gegrillt**  
509.503 **15 cm lang** **19,90**

**Q Milch-Glas**  
509.504 **10,5 cm hoch** **12,90**

**R Speckscheiben,** Preis per 3tlg. Set  
509.505 **4,5 x 8 cm** (=1,32/St.) **3,95**

**S Spiegelei,** Kunststoff, Preis per 2tlg. Set  
509.506 **15 cm Ø** (=1,48/St.) **2,95**

**T Sashimi Lachs,** lachsrosa, Kunststoff,  
Preis per Stück  
509.507 **8 cm lang** **7,95**

**Milch-Fleisch-Fisch-Set 11 teilig**  
509.508 **49,-**  
**Sie sparen beim Set € 20,10.**

**U Pizza-Ecke ‚Salami‘**  
509.509 **14 x 14 cm (B x L)** **17,95**

**V Cheeseburger**  
509.510 **12 cm Ø** **24,95**

**W Cola,** original Cola-Glas mit täuschend  
echter Getränkeachbildung aus Gelwachs  
und eingelassenen Eiswürfeln, Preis per Stück  
509.511 **14,5 cm hoch** **16,90**

**X Butterscheibe**  
509.512 **3,5 x 4,5 cm** **3,90**

**Y Macarons-Set, schoko, rosa, grün,**  
aus weichem, aufgeschäumtem Kunststoff,  
Preis per 3tlg. Set  
509.513 **5 x 3,5 cm** **9,95**

**Zucker-Fette-Öle-Set 7 teilig**  
509.514 **57,-**  
**Sie sparen beim Set € 16,65.**

- A Sternfrucht**, gelb, aus Hartschaum, Preis per Pack à 2 Stück  
510.224 **7 x 11 cm** (=4,45/St.) **4,90**
- B Pitaya**, rot/grün, aus Hartschaum, Preis per Stück  
510.225 **9 x 17 cm** **6,90**
- C Ananas**, orange/braun, Hartschaum, Blätter aus Kunststoff, Preis per Stück  
510.226 **21 x 10 cm** **12,90**
- D Mango „Manila Super“**, gelb, aus Hartschaum, Preis per Pack à 3 Stück  
510.227 **15 x 8 cm** (=1,65/St.) **4,95**
- E Mandarinen**, orange, aus Hartschaum, Preis per Pack à 4 Stück  
510.228 **6 cm Ø** (=1,98/St.) **7,90**
- F Mango „Manila Super“**, rot, aus Hartschaum, Preis per Pack à 3 Stück  
510.230 **15 x 8 cm** (=1,65/St.) **4,95**
- G Orange oval**, orange/grün, aus Hartschaum, Preis per Pack à 3 Stück  
510.231 **9 cm Ø** (=3,30/St.) **9,90**
- Obst-Set „Ananas“**, dekoratives Obst-Arrangement, 17-teilig, bestehend aus 2 Sternfrüchten, einer Pitaya, 3 gelben und 3 roten Mango Manila, 4 Mandarinen, 3 Orangen und einer 21 cm hohen Ananas  
510.232 **bunt** **45,-**  
**Sie sparen beim Set € 7,40.**



Obst-Set  
„Ananas“  
nur **45,-**

17tlg. Set

- H Pak Choi**, grün, aus Kunststoff, Preis per Pack à 2 Stück  
510.233 **20 cm l.** (=7,48/St.) ~~16,95~~ **14,95**
- J Paprika Mix, rot/grün/gelb**, aus Hartschaum, Preis per Pack à 3 Stück  
510.234 **11 cm l.** (=3,32/St.) ~~10,90~~ **9,95**
- K Kopfsalat**, rot, aus weichem Kunststoff, Preis per Stück  
510.244 **20 cm Ø** ~~26,95~~ **25,90**  
**% ab 6 Stück**  
**24,95**
- L Mini Roma-Rispentomaten**, rot, aus Hartschaum, Preis per Pack à 2 Stück  
510.246 **20 cm l.** (=6,45/St.) ~~19,90~~ **12,90**
- M Rucola Salat**, grün, aus weichem Kunststoff, Preis per Pack à 2 Stück  
510.248 **14 cm br.** (=5,48/St.) **10,95**
- N Eichblattsalat**, grün, aus weichem Kunststoff, Preis per Stück  
510.255 **23 cm Ø** ~~17,90~~ **16,95**
- Salat-Set „Kopfsalat“**, dekoratives Salat-Set, 11-teilig, bestehend aus einem Kopfsalat, einem dreiteiligem Paprika-Mix, zwei Pak Choi, zwei Rucola sowie einem Eichblattsalat und zwei Roma-Rispentomaten  
510.257 **bunt** **70,-**  
**Sie sparen beim Set € 21,60.**



Salat-Set  
„Kopfsalat“  
nur **70,-**

11tlg. Set

- O Rote Beete**, rot/grün, aus Hartschaum, Preis per Pack à 2 Stück  
510.260 **26 cm l.** (=3,95/St.) **7,90**
- P Rettich**, rot, aus Hartschaum, Preis per Stück  
510.261 **5,5 cm Ø** **1,95**
- Q Rettich**, weiß, aus Hartschaum, Preis per Stück  
510.262 **40 cm lang** **3,50**
- R Romana-Salatblätter**, rot/grün, aus weichem Kunststoff, Preis per Pack à 6 Stück  
510.267 **22 cm l.** (=0,58/St.) ~~5,90~~ **3,50**
- Gemüse Set „Rote Beete/Rettich“**, dekoratives Gemüse-Arrangement, 10-teilig, bestehend aus 2 Stück Rote Beete, einem weißen und einem roten Rettich und 6 Salatblättern  
510.269 **bunt** **15,-**  
**Sie sparen beim Set € 1,85.**



Gemüse Set  
„Rote Beete/Rettich“  
nur **15,-**

10tlg. Set

# GRÜNE SUPERFOOD ATTRAPPEN

Mit Deluxe-Gemüse-Attrappen von Deko Woerner erhalten Sie die perfekte Imitation von frischem Gemüse. Für ansprechende, appetitanregende Dekorationen zum Thema Essen und Ernährung. Das Deko-Gemüse ist perfekt geeignet als Ersatz für verderbliche Nahrungsmittel und ein toller Blickfang auf dem Buffet, in Auslagen oder im Schaufenster. Hochwertig verarbeitet ist dieses künstliche Gemüse sehr lebensecht und wunderbar anzuschauen. Sogar das Gewicht ist, anders als bei Kunststoff-Attrappen, angepasst und nahezu real. Kein Spielzeug - bei unseren Produkten handelt es sich ausschließlich um Dekorationsartikel.



**H Rucola Salat**  
nur **5,48** /Stück

**F Romana-Salatblätter**  
nur **0,58** /Stück

- ✓ hochwertige Deluxe-Attrappen
- ✓ naturgetreue Fertigung
- ✓ langlebig
- ✓ Ersatz für verderbliche Nahrungsmittel



**L Kopfsalat**  
ab **24,95**

**R Fleischtomaten**  
ab **3,30** /Stück

- A Avocado**, 12 cm lang, Kunststoff, **3** Stück  
509.515 **grün** (2,65/St.) ~~8,50~~ **7,95**  
% ab **6** Pack (2,32/St.) **6,95**  
**Avocado halbiert**, grün, Preis per Stück  
512.151 **6,5 x 10,5 cm (B x L)** **2,95**
- B Grünspargel**, 25 cm lang, aus Kunststoff, 6 Stangen (6 mm) pro Bund, Pack à **4** Bund  
509.516 **grün** (=4,49/Bd.) ~~19,99~~ **17,95**
- C Frühlingszwiebeln**, 30 cm lang, aus Kunststoff, Preis per Pack à **2** Bund  
509.517 **grün** (=4,95/Bd.) **9,90**
- D Romana-Salatblätter**, 17 cm lang, aus weichem Kunststoff, Preis per Pack à **6** Stück  
509.519 **grün** (=0,66/St.) ~~5,99~~ **3,95**
- E Salatblätter**, weicher Kunststoff, **5** Stück  
ca. **16 cm lang** **rot** (=0,90/St.) ~~4,99~~ **2,95**  
ca. **19 cm lang**  
509.521 **grün** (=1,99/St.) ~~19,95~~ **9,95**  
% ab **6** Pack (=1,79/St.) **8,95**
- F Romana-Salatblätter**, 22 cm lang, aus weichem Kunststoff, Preis per Pack à **6** Stück  
509.522 **rot/grün** (=0,58/St.) ~~5,99~~ **3,50**
- G Pak Choi**, 20 cm lang, Kunststoff, **2** Stück  
509.523 **grün** (=7,48/St.) ~~14,95~~ **14,95**
- H Rucola Salat**, 23 cm Ø, aus weichem Kunststoff, Preis per Pack à **2** Stück  
509.524 **grün** (=5,48/St.) ~~10,95~~ **9,95**
- J Eichblattsalat**, 23 cm Ø, weicher Kunststoff  
509.525 **grün** ~~17,99~~ **16,95**  
509.526 **rot** ~~17,99~~ **16,95**
- K Salat Lollo**, 16 cm Ø, weicher Kunststoff  
509.527 **grün, Bianco** ~~19,99~~ **16,95**  
509.528 **rot, Rosso** ~~19,99~~ **16,95**
- L Kopfsalat**, 20 cm Ø, weicher Kunststoff  
509.529 **grün** ~~26,95~~ **25,90**  
509.530 **rot** ~~26,95~~ **25,90**  
% ab **6** Stück **24,95**
- M Römersalat**, 14 cm lang, Kunststoff, **2** Stück  
509.532 **grün** (=9,95/St.) **19,90**
- N Romanasalat**, grün, weicher Kunststoff  
509.533 **19 cm lang** **16,90**  
% ab **3** Stück **15,90**
- O Paprika Mix**, rot/grün/gelb, 11 cm lang, aus Hartschaum, Preis per Pack à **3** Stück  
509.534 (=3,32/St.) ~~10,99~~ **9,95**
- P Paprika Hälfte**, 7,5 cm Ø, Kunststoff  
509.535 **rot** ~~8,99~~ **6,95**  
509.536 **grün** ~~8,99~~ **6,95**  
509.537 **gelb** ~~8,99~~ **6,95**
- Q Karotten mit Laub**, orange/grün, 3 cm Ø, 30 cm lang, ohne Laub 12 cm, **3** Stück  
509.538 (=3,32/St.) ~~10,99~~ **9,95**
- R Fleischtomaten**, 9,5 cm Ø, aus Hartschaum, Preis per Pack à **3** Stück  
509.539 **rot** (=3,63/St.) **10,90**  
% ab **3** Pack (=3,30/St.) **9,90**
- S Tomaten-Paar**, 7 cm Ø, aus Hartschaum, Preis per Pack à **2** Paar  
509.540 **rot/grün** (=6,45/St.) **12,90**  
% ab **6** Pack (=5,95/St.) **11,90**
- T Tomaten-Rispe**, 20 cm lang, 4 cm Ø, aus Hartschaum, Preis per Pack à **2** Rispen  
509.541 **rot/grün** (9,95/Rp.) **19,90**  
% ab **3** Pack (8,95/Rp.) **17,90**
- U Mini Roma-Rispen**, 20 cm lang, aus Hartschaum, Preis per Pack à **2** Stück  
509.542 **rot** (=6,45/St.) ~~12,90~~ **12,90**  
509.543 **gelb/orange** (=6,45/St.) ~~12,90~~ **12,90**





Kohl  
ab **7,95**

A

B

B

A

**A Kohl, 13 cm Ø**, aus weichem Kunststoff,  
Preis per Stück  
509.546 **Weißkohl, grün** ~~8,90~~ **7,95**  
509.547 **Rotkohl, rot** ~~8,90~~ **7,95**

**B Kohl, 19 cm Ø**, aus weichem Kunststoff,  
Preis per Stück  
509.548 **Weißkohl, weiß** ~~19,90~~ **13,95**  
509.549 **Rotkohl, flieder** ~~19,90~~ **13,95**

**C Walnuß-Kerne**, naturgetreue Walnuss-  
Hälften-Attrappen, Preis per Beutel à 100 g  
510.804 **3,5 x 2 x 1 cm (L x B x H)** **32,95**

**D Gemischtes Nuss-Sortiment**,  
Preis per Beutel à 200 g  
510.805 (100 g: 14,98) **29,95**

**E Erdnüsse**, 2 x 1 cm (H x T), naturgetreue  
geschälte Erdnüsse, Preis per Beutel à 50 g  
510.806 (100 g: 59,90) **29,95**

**F Pistazien**, 1 x 0,5 cm (H x D),  
Preis per Beutel à 50 g  
510.807 (100 g: 59,90) **29,95**

**G Pilze**, 7 - 10 cm lang, aus PU-Schaum,  
Preis per Pack à 3 Stück  
509.550 **braun** (2,65/St.) ~~11,50~~ **7,95**

**H Austernpilze**, braun, aus PU-Schaum,  
Preis per Stück  
509.551 **18 x 12 cm (L x B)** **13,50**

**J Champignon-Scheiben**, 4 cm lang, aus  
Kunststoff, Preis per Pack à 12 Stück  
509.552 **braun** (1,41/St.) ~~29,90~~ **16,90**

**K Grüne Bohnen**, 6 cm lang, aus Kunst-  
stoff, Preis per Pack à 10 Stück  
509.553 (0,99/St.) ~~16,90~~ **9,90**  
% ab 3 Stück (0,95/St.) **9,50**

**L Zuckerschoten**, grün, aus Kunststoff,  
Preis per Pack à 24 Stück  
509.554 **10 cm lang** (0,25/St.) ~~9,90~~ **5,90**

**M Erbsen**, aus Kunststoff,  
Preis per Pack à 500 g  
509.555 **grün** (1 kg: 39,80) ~~29,90~~ **19,90**

**N Zwiebel Hälfte**, rot, aus Kunststoff,  
Preis per Stück  
509.556 **7 cm Ø** ~~12,90~~ **6,90**



**D Gemischtes Nuss-Sortiment**  
nur **29,95**

D

D

D

C

E

**E Erdnüsse**  
nur **29,95**

F



**J Champignon-Scheiben**  
nur **1,41** /Stück

4 cm lang

J

**G Pilze**  
nur **2,65** /Stück

7 - 10 cm lang

H

18 x 12 cm (L x B)



6 cm lang

**K Grüne Bohnen**  
ab **0,95** /Stück

K

N

7 cm Ø

**N Zwiebel Hälfte**  
nur **6,90**

M

**L Zuckerschoten**  
nur **0,25** /Stück

L



**A** **Pepperonis**  
ab **1,98** /Stück

**B**

**D**

**D**

**F** **Zwiebeln**  
ab **2,50** /Stück

**E**

**F**

**H** **Radieschenbund**  
ab **7,45** /Bund

**H**

**G**

**G**

**K** **Artischocke**  
ab **3,30** /Stück

**L** **Spargelbund**  
ab **9,90**

**J** **Kopfsalat**  
ab **5,75** /Stück

**R** **Zucchini**  
nur **2,32** /Stück

**K**

**L**

**M**

**J**

**R**

**N**

**L**

**M**

**S**

**R**

**Q**

**P**

**O** **Kartoffeln**  
ab **2,32** /Stück



**Steinpilze**  
ab **4,98** /Stück

**T**

**U**



**V** **Spargelbund**  
weiß  
nur **24,95**

22 cm hoch

## LEBENSMITTELECHTE FOOD-ATTRAPPEN

✓ lebensmittelecht

✓ abwaschbar

✓ für Schaufenster-, Auslagen-  
und Buffet-Dekorationen geeignet

**Abb. A – U: Täuschend echt aussehende  
Attrappen aus lebensmittelechtem Kunststoff**

**A Pepperonis**, 16 cm lang, Pack à 3 Stück  
509.557 rot (2,17/St.) **6,50**  
509.558 grün (2,17/St.) **6,50**  
% ab 6 Pack (1,98/St.) **5,95**

**B Knoblauch**, weiß, Pack à 3 Stück  
509.559 5 cm Ø (2,50/St.) **7,50**  
% ab 6 Pack (2,32/St.) **6,95**

**C Tomaten**, rot, Preis per Pack à 3 Stück  
509.560 8 cm Ø (2,98/St.) **8,95**  
% ab 6 Pack (2,83/St.) **8,50**

**D Paprika**, 12 cm lang, Pack à 3 Stück  
509.561 rot (2,98/St.) **8,95**  
509.562 grün (2,98/St.) **8,95**  
509.563 gelb (2,98/St.) **8,95**  
% ab 6 Pack (2,83/St.) **8,50**

**E Karotten mit Laub**, 30 cm lang, 3 Stück  
509.564 orange (2,98/St.) **8,95**  
% ab 6 Pack (2,83/St.) **8,50**

**F Zwiebeln**, 7,5 cm Ø, Pack à 3 Stück  
509.565 braun (2,98/St.) **8,95**  
% ab 6 Pack (2,65/St.) **7,95**  
509.566 weiß (2,83/St.) **8,50**  
% ab 6 Pack (2,50/St.) **7,50**

**G Bauerngurken**, 24 cm lang, 3 Stück  
509.567 grün (2,97/St.) **8,90**

**H Radieschenbund**, 6tlg. Bündel, 2 Bund  
509.568 rot (8,45/Bd.) **16,90**  
% ab 3 Pack (7,45/Bd.) **14,90**

**J Kopfsalat**, 10 cm Ø, Pack à 2 Stück  
509.569 grün (5,98/St.) ~~10,50~~ **11,95**  
% ab 6 Pack (5,75/St.) **11,50**

**K Artischocke**, 20 cm lang, Pack à 3 Stück  
509.570 grün (3,63/St.) **10,90**  
% ab 3 Pack (3,30/St.) **9,90**

**L Spargelbund**, 21 cm lang, 8 gebündelte  
Stangen, Preis per Bund  
509.571 weiß **10,90**  
509.572 grün **10,90**  
% ab 6 Pack **9,90**

**M Maiskolben**, 22 cm lang, Pack à 3 Stück  
509.573 gelb (3,32/St.) ~~10,50~~ **9,95**  
% ab 6 Pack (3,17/St.) **9,50**

**N Petersilienbund**, 22 cm lang, je 6 Stiele,  
Preis per Pack à 2 Bund  
509.574 grün (9,95/Bd.) **19,90**  
% ab 6 Pack (8,45/Bd.) **17,90**

**O Kartoffeln**, 11 cm lang, Pack à 3 Stück  
509.575 braun (2,50/St.) **7,50**  
% ab 6 Pack (2,32/St.) **6,95**

**P Lauchzwiebel-Bund**, 15 cm lang,  
6 Zwiebeln je Bund, Preis per Pack à 2 Bund  
509.576 weiß (6,98/Bd.) **13,95**  
% ab 6 Pack (6,25/Bd.) **12,50**

**Q Blumenkohl**, weiß, Preis per Stück  
509.577 13 cm Ø ~~10,50~~ **9,95**  
% ab 6 Stück **9,50**

**R Zucchini**, 18 cm lang, Pack à 3 Stück  
509.578 grün (2,32/St.) ~~7,95~~ **6,95**

**S Auberginen**, 13 cm lang, Pack à 3 Stück  
509.579 schwarz (2,65/St.) ~~8,50~~ **7,95**

**T Steinpilze**, weiß, Preis per Pack à 2 Stück  
509.580 14 cm hoch (8,98/St.) ~~18,90~~ **17,95**  
% ab 3 Pack (8,48/St.) **16,95**

**U Steinpilze**, weiß, Preis per Pack à 3 Stück  
509.581 10 cm hoch (4,98/St.) ~~17,90~~ **14,95**

**V Spargelbund** weiß, lebens-  
echte Spargel-Attrappe, Preis per Bund  
510.802 22 cm hoch **24,95**

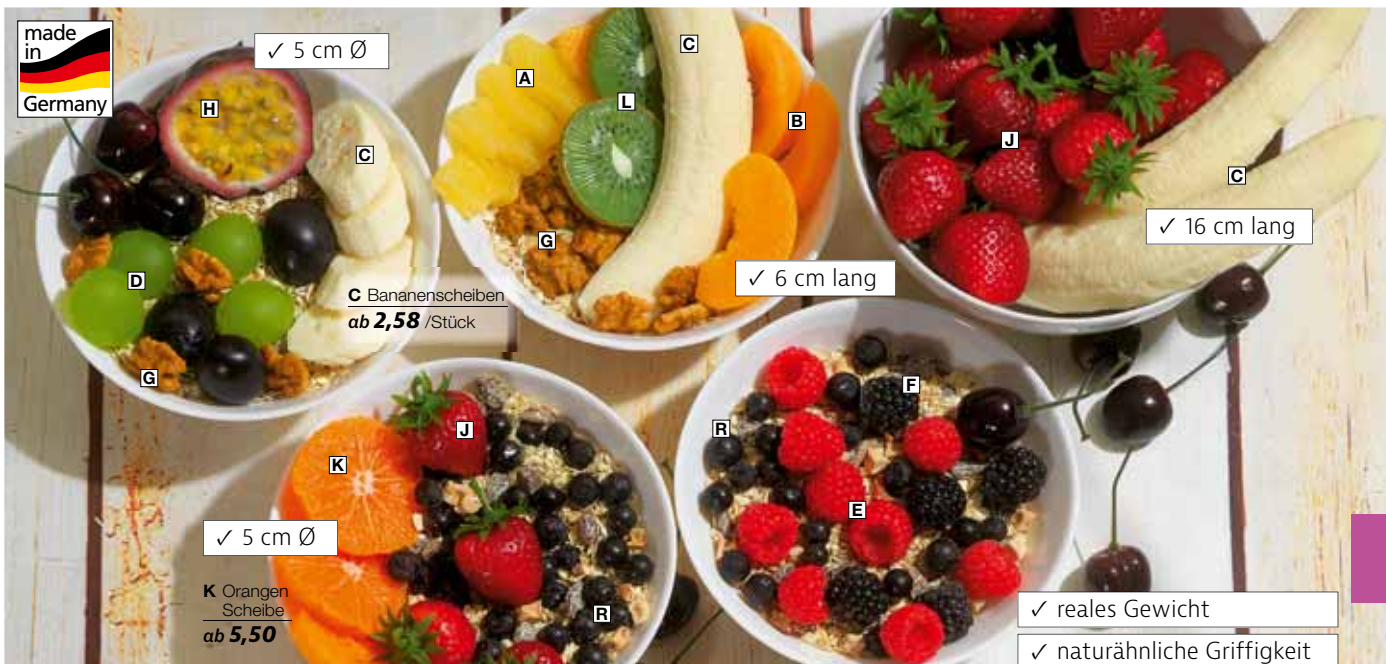

- A Ananas Scheiben**, Pack à 12 Stück  
510.394 4,5 cm lang (=1,08/St.) ~~18,50~~ **12,90**
- B Pfirsich Scheiben**, Pack à 12 Stück  
510.395 6 cm lang (=1,08/St.) ~~18,50~~ **12,90**
- C Bananenscheiben**, weiß, Kunststoff, 6 Stück  
510.396 5,5 cm lang (=2,58/St.) ~~17,90~~ **15,50**  
**Bananen Spalten**, Preis per Pack à 3 Stück  
510.397 16 cm lang (=4,98/St.) **14,95**
- D Weintrauben**, 3 cm Ø, Pack à 12 Stück  
510.418 grün (=1,16/St.) ~~14,50~~ **13,90**
- E Himbeeren**, Preis per Pack à 12 Stück  
510.398 2 cm Ø (=1,99/St.) ~~24,95~~ **23,90**
- F Brombeeren**, Preis per Pack à 24 Stück  
510.399 1,5 cm Ø (=1,-/St.) ~~24,95~~ **23,90**
- G Walnusskerne**, 3,5 x 2 x 1 cm (L x B x H)  
510.400 **32,95**
- H Maracuja Hälfte**, Preis per Stück  
510.401 5 cm Ø **27,95**
- J Erdbeeren**, rot, Kunststoff, Pack à 24 Stück  
510.402 (=2,15/St.) **51,50**  
**Erdbeerscheiben**, rot, Kunststoff, 20 Stück  
510.403 4 cm lang (=0,45/St.) ~~9,90~~ **8,95**
- K Orangen Scheibe**, Preis per Stück  
510.404 5 cm Ø **5,95**  
% ab 3 Stück **5,50**  
**Orangenviertel**, orange, Kunststoff, 4 Stück  
510.405 7 cm lang (=3,74/St.) **14,95**
- L Kiwi Scheiben**, aus Kunststoff, 5 Stück  
510.406 5 cm Ø (=2,58/St.) ~~18,50~~ **12,90**
- M Kirschen**, rot, lackiertem Hartschaum, 30 Stück  
510.407 2,5 cm Ø (0,40/St.) **11,95**  
% ab 6 Stück (0,33/St.) **9,95**
- N Zitrone**, 9 x 6,5 cm (H x T), 220 g  
510.409 **15,95**
- O Apfel mit Biss** 270 g, 7 x 7,5 cm (H x D),  
Preis per Stück  
510.412 rot **23,95**  
510.803 grün **23,95**
- P Birne**, grün, Preis per Stück  
510.414 12 cm hoch ~~4,95~~ **3,95**
- Q Mandarinviertel**, Kunststoff, 6 Stück  
510.415 4,5 cm lang (=2,33/St.) ~~14,50~~ **13,95**
- R Blaubeeren**, Kunststoff, Pack à 24 Stück  
510.416 15 mm Ø (=0,41/St.) ~~11,-~~ **9,95**
- S Mango** aufgeschnitten, gelb, Kunststoff  
510.417 15 x 8 cm (L x B) ~~11,90~~ **8,95**





Zopf/Ranke  
ab **14,95**



**Zopf/Ranke**, täuschend echt aussehende Deko-Girlande aus lebensmittelechtem Kunststoff und Naturbast

- A Peperoni/Knoblauchzopf**  
510.602 62 cm lang 14,95
- B Gemüsezopf**  
510.603 50 cm lang ~~37,95~~ 36,90  
% ab 6 Stück 35,95
- C Knoblauchzopf**  
510.604 50 cm lang ~~39,95~~ 29,95  
% ab 6 Stück 28,95
- D Zwiebelzopf**  
510.605 35 cm lang ~~27,95~~ 26,90  
% ab 6 Stück 25,95

- E Tomatenzopf**  
510.606 50 cm lang ~~39,95~~ 29,95  
% ab 6 Stück 28,95
- F Bananen-Strang**  
510.607 60 cm lang ~~49,95~~ 39,95  
% ab 6 Stück 35,90
- G Tomaten-Ranke**  
510.608 200 cm lang ~~35,95~~ 34,90  
% ab 6 Stück 33,95
- H Zitronen-Ranke**  
510.609 200 cm lang ~~32,95~~ 31,90  
% ab 3 Stück 30,95
- J Orangen-Ranke**  
510.610 200 cm lang ~~32,95~~ 31,90  
% ab 2 Stück 30,95

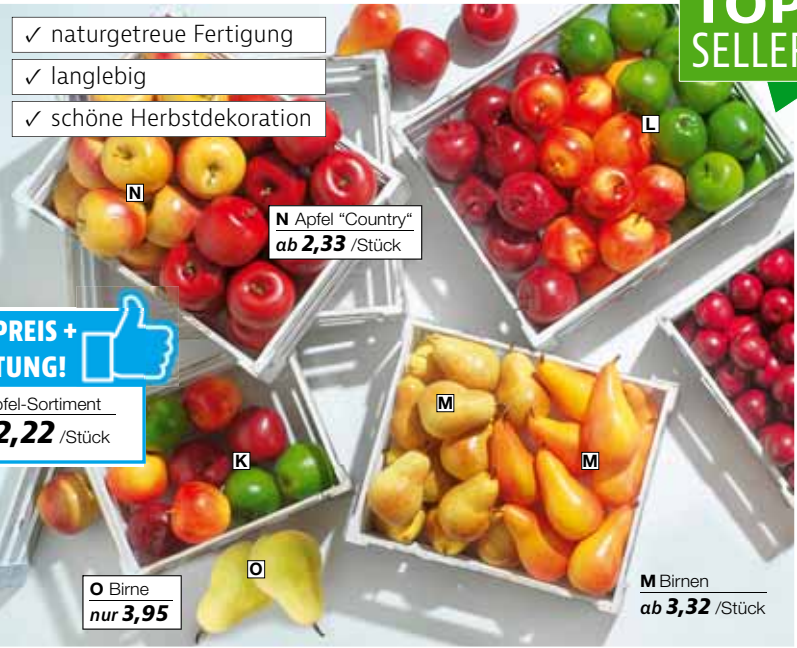

- ✓ naturgetreue Fertigung
- ✓ langlebig
- ✓ schöne Herbstdekoration

**TOP SELLER**

**N Apfel "Country"**  
ab **2,33** /Stück

**TOP PREIS + LEISTUNG!**

**K Apfel-Sortiment**  
ab **2,22** /Stück

**O Birne**  
nur **3,95**

**M Birnen**  
ab **3,32** /Stück

**ÄPFEL UND BIRNEN**

**K Apfel-Sortiment**, je 3 x gelb/rot, grün und rot, Preis per **9tlg.** Set  
510.611 7 cm Ø (2,33/St.) **20,95**  
% ab 6 Sets (2,22/St.) **19,95**

**L Apfel**, 7 cm Ø, täuschend echt aussehende Attrappe aus lebensmittelechtem Kunststoff, Preis per Pack à **3** Stück  
510.612 **gelb** (2,83/St.) **8,50**  
510.613 **grün** (2,83/St.) **8,50**  
510.614 **rot** (2,83/St.) **8,50**  
% ab 6 Pack (2,65/St.) **7,95**

**M Birnen**, 12 cm hoch, täuschend echt aussehende Attrappe aus lebensmittelechtem Kunststoff, Preis per Pack à **3** Stück  
510.615 **gelb/rot** (3,65/St.) **10,95**  
510.616 **gelb** (3,65/St.) **10,95**  
% ab 3 Pack (3,32/St.) **9,95**

**N Apfel "Country"**, 7,5 cm Ø, aus Hart-schaum, lackiert, Preis per Pack à **12** Stück  
510.617 **rot** (2,50/St.) **29,95**  
510.618 **gelb/rot** (2,50/St.) **29,95**  
% ab 3 Pack (2,33/St.) **27,95**

**O Birne**, 6 x 12 cm, täuschend echt aussehende Attrappe aus lebensmittelechtem Kunststoff, Preis per Stück  
510.619 **grün** ~~4,95~~ **3,95**



# LEBENSMITTELECHTE FRÜCHTE

Täuschend echt aussehende Attrappen aus lebensmittelechtem Kunststoff.

**A Erdbeeren**, 5,5 cm groß, iPack à 12 Stück  
509.583 rot (0,91/St.) **10,90**  
% ab 6 Pack (0,83/St.) **4,90**

**B Kirschen**, 2,5 cm Ø, aus lackiertem Hartschaum, Preis per Pack à 30 Stück  
509.584 rot (0,40/St.) **11,95**  
% ab 6 Pack (0,33/St.) **4,95**

**C Limetten**, grün, 11 cm lang, Pack à 3 Stück  
509.585 7 cm Ø (1,98/St.) **5,95**  
% ab 6 Pack (1,65/St.) **4,95**

**D Zitronen**, gelb, 10 cm lang, Pack à 3 Stück  
509.586 5,5 cm Ø (2,32/St.) **6,95**  
% ab 6 Pack (2,17/St.) **6,50**

**E Mandarinen**, orange, Pack à 3 Stück  
509.587 6 cm Ø (1,65/St.) **4,95**

**F Orangenhälften**, orange, 5 cm hoch, Preis per Pack à 3 Stück  
509.588 7 cm Ø (2,32/St.) ~~7,50~~ **6,95**  
% ab 6 Pack (1,97/St.) **5,90**

**G Orangen**, orange, Preis per Pack à 3 Stück  
509.589 8 cm Ø (2,30/St.) **6,90**  
% ab 6 Pack (2,17/St.) **6,50**

**H Zitronenhälften**, gelb, 4 cm hoch, Preis per Pack à 3 Stück  
509.590 3,5 cm Ø (2,30/St.) **6,90**  
% ab 6 Pack (2,17/St.) **6,50**

**J Zitronenscheiben**, gelb, 7 mm dick, Preis per Pack à 6 Stück  
509.591 6 cm Ø (1,66/St.) ~~10,50~~ **9,95**  
% ab 6 Pack (1,58/St.) **9,50**

**K Orangenscheiben**, orange, 7 mm dick, Preis per Pack à 6 Stück  
509.592 6 cm Ø (1,66/St.) ~~10,50~~ **9,95**  
% ab 6 Pack (1,58/St.) **9,50**

**L Zitronen-Viertel**, 9 cm lang, Preis per Pack à 6 Stück  
509.593 gelb (1,66/St.) **9,95**  
% ab 3 Pack (1,49/St.) **8,95**

**M Kokosnuss-Hülle**, braun, Form, Größe und Farbe variieren, da es sich um ein Naturprodukt handelt, Preis per Stück  
509.594 25 cm lang ~~10,50~~ **9,95**  
% ab 6 Stück **8,90**

**N Avocado**, 12 cm lang, Pack à 3 Stück  
509.595 grün (2,65/St.) ~~8,50~~ **7,95**  
% ab 6 Pack (2,32/St.) **6,95**

**O Bananen**, 19 cm lang, Pack à 3 Stück  
509.596 gelb (2,83/St.) **8,50**  
% ab 6 Pack (2,65/St.) **7,95**

**P Ananashälfte**, gelb, Preis per Stück  
509.597 20 cm hoch **9,95**  
% ab 6 Stück **8,95**

**Q Ananas**, braun, 12 cm Ø, mit Blättern, Preis per Stück  
509.598 24 cm hoch ~~11,95~~ **10,95**

**R Honigmelonen-Stücke**, 17,5 cm lang, Preis per Pack à 3 Stück  
509.599 orange (3,50/St.) **10,50**  
% ab 6 Pack (3,17/St.) **9,50**

**S Wassermelonen-Stück**, rot, Preis per Stück  
509.600 24 cm lang **11,90**  
% ab 6 Stück **10,90**

**T Honigmelone**, orange, Pack à 3 Stück  
509.601 11 cm Ø (3,32/St.) ~~10,50~~ **9,95**  
% ab 3 Pack (2,97/St.) **8,90**

**U Kiwi**, grün/braun, aus Hartschaum, Preis per Pack à 3 Stück  
509.603 7 cm Ø (1,97/St.) **5,90**



**D Zitronen**  
ab **2,17** /Stück

**G Orangen**  
ab **2,17** /Stück

**B Kirschen**  
ab **0,33** /Stück

✓ lebensmittelecht

✓ abwaschbar

✓ für Schaufenster-, Auslagen- und Buffet-Dekorationen geeignet

**S Wassermelonen-Stück**  
ab **10,90**

24 cm lang

**TOP PREIS + LEISTUNG!**



**M Kokosnuss-Hülle**  
ab **8,90**

25 cm lang

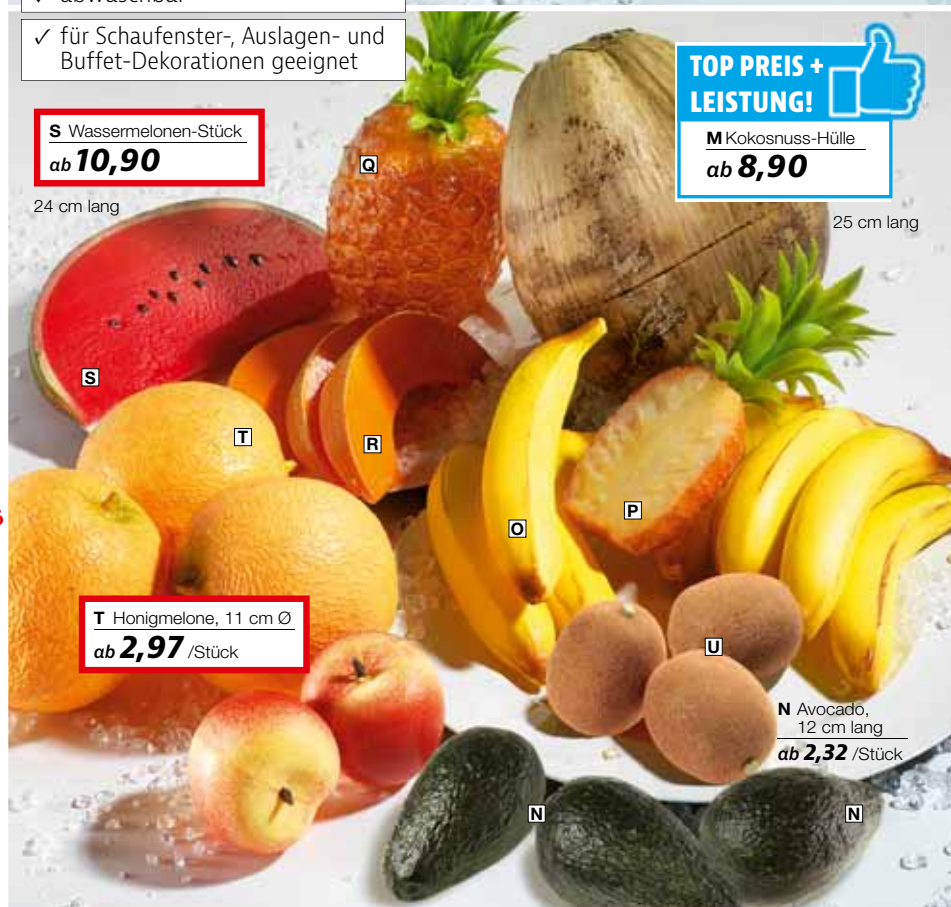

**T Honigmelone**, 11 cm Ø  
ab **2,97** /Stück

**N Avocado**,  
12 cm lang  
ab **2,32** /Stück

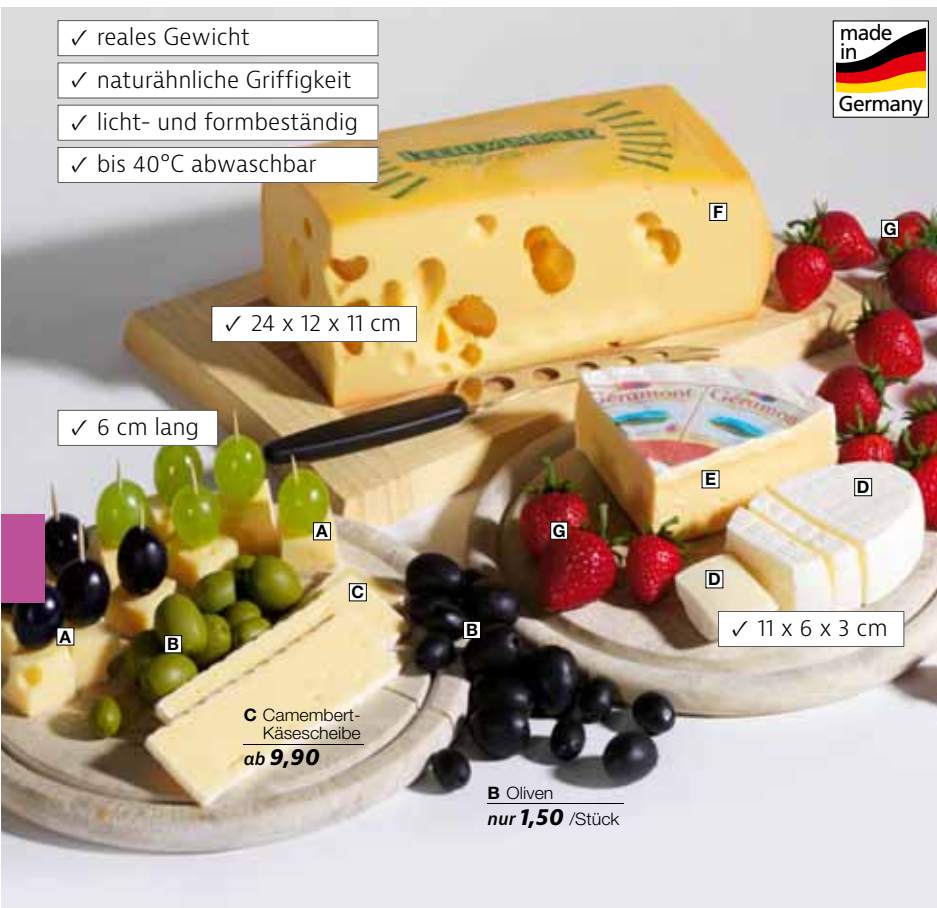

- ✓ reales Gewicht
- ✓ naturähnliche Griffigkeit
- ✓ licht- und formbeständig
- ✓ bis 40°C abwaschbar



✓ 24 x 12 x 11 cm

✓ 6 cm lang

✓ 11 x 6 x 3 cm

**C Camembert-Käsescheibe**  
ab **9,90**

**B Oliven**  
nur **1,50** /Stück

## TÄUSCHEND ECHTE ATTRAPPEN

**A Käse-Trauben-Spieß**, 6 cm lang,  
Preis per Stück  
509.606 **grün** **7,95**  
509.607 **blau** **7,95**  
% ab 6 Stück **7,20**

**B Oliven**, Preis per Beutel à 20 Stück  
509.608 **schwarz** (=1,50/St.) **29,95**  
509.609 **grün** (=1,50/St.) **29,95**

**C Camembert-Käsescheibe**, Preis per Stück  
509.610 **12 x 4 cm (L x B)** **11,50**  
% ab 3 Stück **9,90**

**D Baron-Käse angeschnitten**, Preis per Stück  
509.611 **11 x 6 x 3 cm (L x B x H)** **42,95**

**E Géramont Käsecke**, Preis per Stück  
509.612 **10,5 x 13 x 4 cm (L x B x H)** ~~66,95~~ **52,90**

**F Leerdamer Käse Ausschnitt**, 1657 g,  
Preis per Stück  
509.613 **24 x 12 x 11 cm (L x B x H)** **119,-**

**G Erdbeeren**, Preis per Pack à 24 Stück  
509.614 **rot** (=2,15/St.) **51,50**

**Alle Artikel sind aus abwaschbarem Kunststoff.**

**H Emmentaler Käse**, gelb, Preis per Stück  
509.615 **32 x 23 cm** ~~47,95~~ **44,95**

**J Emmentaler Käsecken**, 17 x 11 cm,  
Preis per Pack à 2 Stück  
509.616 **gelb** (6,95/St.) **13,90**  
% ab 3 Stück (6,25/St.) **12,50**

**K Emmentaler Käse**, 10 x 16 cm,  
Preis per Pack à 2 Stück  
509.617 **gelb** (4,98/St.) **9,95**  
% ab 3 Stück (4,45/St.) **8,90**

**L Bergkäse**, gelb, 10 cm hoch, Preis per Stück  
509.618 **37 cm Ø** ~~25,95~~ **19,95**  
% ab 6 Stück **17,90**

**M Holländer Käsestücke**, 11 x 8 cm,  
Preis per Pack à 2 Stück  
509.619 **gelb** (3,48/St.) **6,95**  
% ab 6 Stück (2,95/St.) **5,90**

**N Roter Gouda Käselaib**, 11 cm hoch,  
Preis per Stück  
509.620 **15 cm Ø** ~~19,70~~ **9,95**

**O Parmesankäse Laib**, gelb, 21 cm hoch,  
Preis per Stück  
509.621 **44 cm Ø** ~~91,-~~ **89,95**  
% ab 3 Stück **81,-**

**Brötchen-Sortiment**, braun, täuschend  
echt aussehende Attrappen aus lebensmittel-  
echtem Kunststoff, Preis per Pack à 2 Stück

**P** 509.622 **10 cm Ø** (=3,48/St.) **6,95**

**Q** 509.623 **12 cm Ø** (=4,48/St.) **8,95**

**R Weintrauben**, 18 cm lang, weicher  
Kunststoff, Preis per Stück  
509.624 **rot** **7,95**  
509.625 **blau** **7,95**  
509.626 **grün** **7,95**  
% ab 12 Stück **6,95**

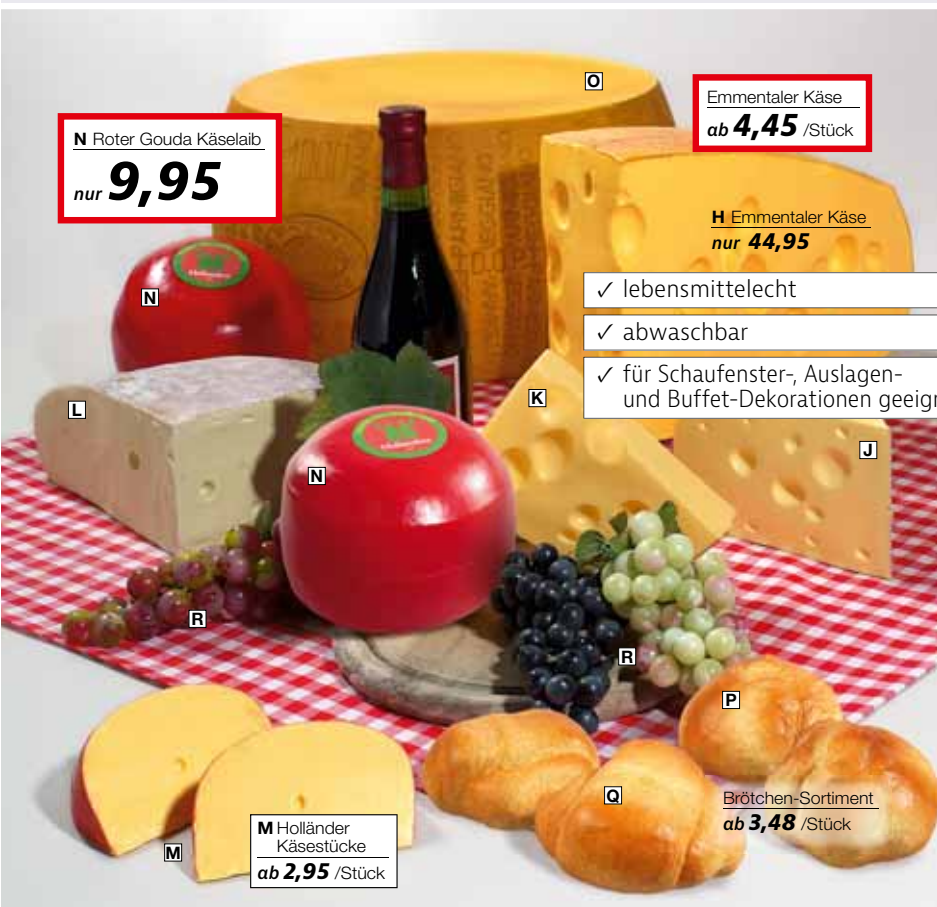

**N Roter Gouda Käselaib**

nur **9,95**

**Emmentaler Käse**  
ab **4,45** /Stück

**H Emmentaler Käse**  
nur **44,95**

✓ lebensmittelecht

✓ abwaschbar

✓ für Schaufenster-, Auslagen-  
und Buffet-Dekorationen geeignet

**Brötchen-Sortiment**  
ab **3,48** /Stück

**M Holländer Käsestücke**  
ab **2,95** /Stück



**A** Allgäuer Bergkäse-  
3/4 Laib

nur **399,95**

52 cm Ø

**B** Käse Emmentaler

nur **229,95**

29 x 15 cm (L x H)

**D** Käse Gruyere

nur **189,95**

9 x 29 cm (B x L)

**C** Edamer-Käse-  
Scheibe

nur **9,95**

18 x 15 x 0,5 cm (L x B x H)

**E** Bonifaz Käse

nur **139,95**

24 cm lang

**F** Bavaria Blue  
Käse

nur **159,95**

17 cm lang

**A Allgäuer Bergkäse- 3/4 Laib,**

10 cm hoch, Preis per Stück

509.627 **52 cm Ø** **399,95**

**B Käse Emmentaler,** Preis per Stück

509.628 **29 x 15 cm (L x H)** **229,95**

**C Edamer-Käse-Scheibe,** Preis per Stück

509.629 **18 x 15 x 0,5 cm** **9,95**

**D Käse Gruyere,** Preis per Stück

509.630 **9 x 29 cm (B x L)** **189,95**

**E Bonifaz Käse,** 4,5 cm hoch,

Preis per Stück

509.631 **24 cm lang** **139,95**

**F Bavaria Blue Käse,** 4,5 cm hoch,

Preis per Stück

509.632 **17 cm lang** **159,95**

**G Weintrauben,** Preis per Stück

**15 cm lang**

509.633 **rot** **6,95**

509.634 **blau** **6,95**

509.635 **grün** **6,95**

**% ab 12 Stück** **5,95**

**18 cm lang**

509.636 **rot** **7,95**

509.637 **blau** **7,95**

509.638 **grün** **7,95**

**% ab 12 Stück** **6,95**

**30 cm lang**

509.639 **rot** **11,95**

509.640 **grün** **11,95**

**% ab 12 Stück** **10,95**

**H Dekozaun Aufsteller Holz,** Vintage look-

Lackierung, mit Aufsteller, Preis per Stück

509.641 **60 x 65 cm (B x H)** **29,95**



- ✓ abwaschbar
- ✓ für Schaufenster-, Auslagen- und Buffet-Dekorationen geeignet

**G Weintrauben**  
ab **5,95**



**A Sekt-Glas**  
ab **17,95**  
24 cm hoch

**B Austern Teller**  
nur **89,-**  
38 cm Ø



**G Sashimi Thunfisch**  
nur **5,95**



**SUPER PREIS**  
nur **7,65 /St.**

**K Riesengarnele**  
ab **14,95**



Abb. J - V

**J Eismeer-Krabben**  
nur **0,47 /Stück**



**Q Orangen Scheibe**  
ab **5,50**

**O Barsch Filet**  
nur **13,95**

**T Zitronen-Viertel**  
ab **1,49 /Stück**

## TÄUSCHEND ECHTE ATTRAPPEN

- ✓ hochwertige Deluxe-Attrappen
- ✓ naturgetreue Fertigung
- ✓ langlebig
- ✓ Ersatz für verderbliche Nahrungsmittel

**A Sekt-Glas**, hellgelb, 5 cm Ø, echtes Glas mit täuschend echter Getränkeachbildung aus Gelwachs, Preis per Stück  
510.547 **24 cm hoch** **18,95**  
% ab 6 Stück **17,95**

**B Austern Teller**, grau/weiß, mit Eiswürfeln, aus Kunststoff, Preis per Stück  
510.548 **38 cm Ø** **89,-**

**C Sushi-Set**, rot/orange, 5 cm lang, aus Kunststoff, Preis per **4tlg. Set**  
510.549 (2,73/St.) **10,90**  
% ab 3 Sets (2,48/St.) **9,90**

**D Calamari frittiert**, gold, aus Kunststoff, Preis per **3tlg. Set**  
510.550 **5 cm Ø** (4,97/St.) **14,90**

**E Garnele frittiert**, gold, aus Kunststoff, Preis per Stück  
510.551 **12 cm lang** **9,90**

**F Sashimi Lachs**, lachsrosa, aus Kunststoff, Preis per Stück  
510.552 **8 cm lang** **7,95**

**G Sashimi Thunfisch**, rot, aus Kunststoff, Preis per Stück  
510.553 **5 cm lang** **5,95**

**H Austern-Set**, aus Kunststein, Preis per **3tlg. Set**  
510.554 **10 cm lang** (7,65/St.) ~~**24,95**~~ **22,95**

**J Eismeer-Krabben**, Preis per Pack à **35 Stück**  
510.555 **2 cm lang** (0,47/St.) **16,50**

**K Riesengarnele**, Preis per Stück  
510.556 **10 cm lang** **15,95**  
% ab 6 Stück **14,95**

**L Kaviar**, (Inhalt entspricht ca. 100 g), Preis per Beutel  
510.557 **schwarz** **18,95**

**M Lachs-Semmel**, 4 cm hoch, Preis per Stück  
510.558 **12 cm Ø** **24,90**

**N Lachs Scheibe**, Preis per Stück  
510.559 **6,5 x 8,5 cm** **13,95**

**O Barsch Filet**, Preis per Stück  
510.560 **18 x 14 cm** **13,95**

**P Matjes Filet**, Preis per Stück  
510.561 **5 x 15 cm (B x L)** **16,95**

**Q Orangen Scheibe**, Preis per Stück  
510.562 **5 cm Ø** **5,95**  
% ab 3 Stück **5,50**

**R Tomatenstück**, Preis per Stück  
510.563 **4,5 cm lang** **5,95**

**S Gurkenscheibe**, Preis per Stück  
510.564 **4,5 cm Ø** **5,95**

**T Zitronen-Viertel**, gelb, Pack à **6 Stück**  
510.565 **9 cm lang** (1,66/St.) **9,95**  
% ab 3 Pack (1,49/St.) **8,95**

**U Miesmuscheln**, schwarz, geschlossen, Preis per Pack à **24 Stück**  
510.566 **9,5 cm lang** (0,62/St.) **14,95**  
% ab 6 Pack (0,58/St.) **13,95**

**V Tomaten-Scheibe**, rot, aus Kunststoff, Preis per Pack à **6 Stück**  
510.567 **7,5 cm Ø** (2,49/St.) **14,95**





**A** Jakobsmuscheln  
nur **3,24** /Stück

**M** Austern-Set  
nur **7,65** /Stück

**F** Scholle  
ab **6,48** /Stück

- ✓ lebensmittelecht
- ✓ abwaschbar
- ✓ für Schaufenster-, Auslagen- und Buffet-Dekorationen geeignet

**R** Sardinenzopf  
ab **17,95**  
35 cm lang



**S** Forellenzopf  
ab **22,90**  
35 cm lang



**T** Miesmuschel-Zopf  
ab **18,90**  
35 cm lang



**U** Fischernetz mit Meerestieren  
nur **49,95**



## LEBENSMITTELECHTE MEERESFRÜCHTE

**Abb. A - L: Täuschend echt aussehende Attrappen aus lebensmittelechtem Kunststoff.**

- A Jakobsmuscheln**, weiß/braun, klappbar, Preis per Pack à 4 Stück  
509.642 **10 cm Ø** (3,24/St.) **12,95**
- B Krabbe**, orange, Preis per Stück  
509.643 **20 cm Ø** **12,95**  
% ab 6 Stück **11,95**
- C Languste**, rot, Preis per Pack à 2 Stück  
509.644 **30 cm lang** (7,98/St.) **15,95**  
% ab 6 Pack (7,48/St.) **14,95**
- D Hummer**, rot, Preis per Stück  
509.645 **50 cm lang** **24,95**  
% ab 3 Stück **22,95**
- E Forelle**, grau, Preis per Pack à 2 Stück  
509.646 **33 cm lang** (6,98/St.) **13,95**
- F Scholle**, grau, Preis per Pack à 2 Stück  
509.647 **27 cm lang** (6,98/St.) **13,95**  
% ab 6 Pack (6,48/St.) **12,95**

- G Sardinen**, grau, Preis per Pack à 4 Stück  
509.648 **12 cm lang** (1,98/St.) **7,90**  
% ab 6 Pack (1,73/St.) **6,90**
- H Barsch**, orange, Preis per Stück  
509.649 **36 cm lang** **17,95**  
% ab 6 Stück **16,95**
- J Seebarbe**, orange, Preis per Pack à 4 Stück  
509.650 **20 cm lang** (3,74/St.) **14,95**  
% ab 6 Pack (3,49/St.) **13,95**
- K Miesmuscheln**, schwarz, Pack à 24 Stück  
509.651 **9 cm lang** (0,62/St.) **14,95**  
% ab 6 Pack (0,58/St.) **13,95**
- L Kunststoff-Eisbrocken lebensmittelecht**, klar/transparent, mit strukturierter Oberfläche **30 x 30 mm**, Preis per Pack à 12 Stück  
509.662 (1,41/St.) ~~20,50~~ **16,95**  
% ab 6 Pack (1,33/St.) **15,95**
- 50 x 30 mm**, Preis per Pack à 50 Stück  
509.652 (0,36/St.) **17,95**  
% ab 3 Pack (0,34/St.) **16,95**
- M Austern-Set**, Kunststoff, Preis per 3tlg. Set  
509.653 **10 cm lang** (7,65/St.) ~~24,95~~ **22,95**
- N Party Garnele**, Preis per Stück  
509.654 **8 cm lang** **12,95**

- O Riesengarnele**, Preis per Stück  
509.655 **10 cm lang** **15,95**  
% ab 6 Stück **14,95**
- P Kaviar**, (Inhalt entspricht ca. 100 g), Preis per Beutel  
509.656 **schwarz** **18,95**
- Q Matjes Filet**, Preis per Stück  
509.657 **5 x 15 cm (B x L)** **16,95**
- R Sardinenzopf**, grau, lebensmittelecht  
509.658 **35 cm lang** ~~20,50~~ **18,95**  
% ab 6 Stück **17,95**
- S Forellenzopf**, grau, mit vier Fischen und Zitronen  
509.659 **35 cm lang** ~~20,90~~ **24,95**  
% ab 6 Stück **22,90**
- T Miesmuschel-Zopf**, schwarz, lebensmittelecht  
509.660 **35 cm lang** ~~20,50~~ **19,95**  
% ab 6 Stück **18,90**
- U Fischernetz mit Meerestieren**, natur, aus Textil und Kunststoff, Preis per Stück  
509.661 **200 x 150 cm** **49,95**
- V Garnelen**, aus gummiertem Kunststoff, Preis per Pack à 6 Stück  
509.690 **9 cm lang** (1,16/St.) **6,95**

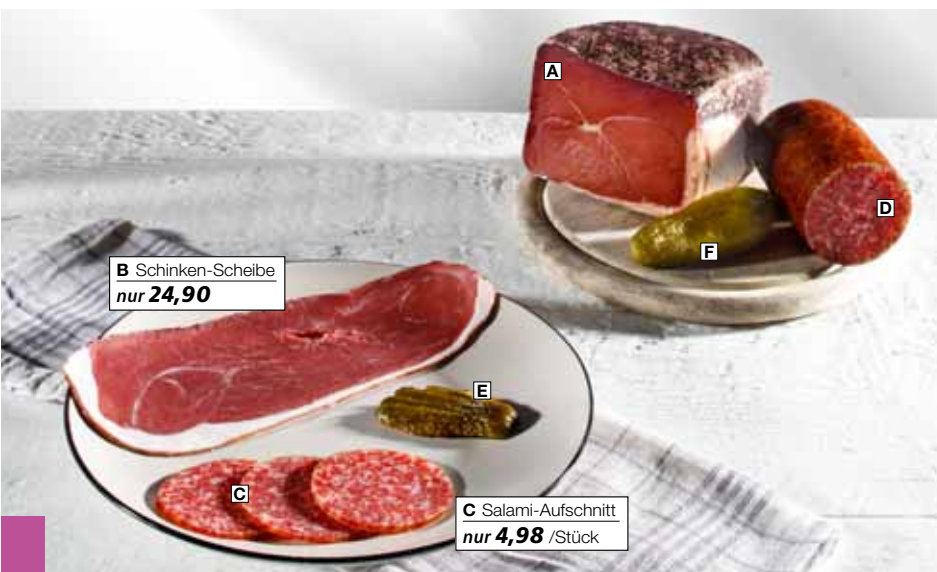
**B Schinken-Scheibe**  
nur **24,90****C Salami-Aufschnitt**  
nur **4,98** /Stück**G Frikadelle**  
nur **11,95****M Fleischkäse-Brötchen**  
nur **29,95****N Parmaschinken**  
nur **49,90****Q Salami**  
ab **6,95** /Stück

## LEBENSMITTELECHTE FOOD-ATTRAPPEN

✓ lebensmittelecht

✓ abwaschbar

✓ für Schaufenster-, Auslagen-  
und Buffet-Dekorationen geeignet**A Schinkenspeck**, 13 x 11 x 9 cm (L x B x H),  
Preis per Stück  
510.620 **rot** **129,-****B Schinken-Scheibe**, Preis per Stück  
510.621 **25 x 10 cm** **24,90****C Salami-Aufschnitt**, 4 mm dick,  
Preis per Pack à 3 Stück  
510.622 **6,5 cm Ø** (=4,98/St.) **14,95****D Salami angeschnitten**, 6,5 cm Ø,  
Preis per Stück  
510.623 **12 cm lang** **39,95****E Gewürzgurke geschnitten**,  
Preis per Stück  
510.624 **7 cm lang** **8,95****F Gewürzgurke**, Preis per Stück  
510.625 **10 cm lang** **8,95****G Frikadelle** groß, 7 x 7 x 3 cm (L x B x H),  
Preis per Stück  
510.626 **11,95****H Rohschinken Scheiben**, 19 x 16 x 0,5 cm  
(L x B x H), Preis per Stück  
510.627 **39,95****J Backschinken 1 Scheibe**, 13 x 14 x 0,5 cm  
(L x B x H), Preis per Stück  
510.628 **34,95****K Schinken Scheiben Block**, 15 x 11 x 0,1 cm  
(L x B x H), Preis per Stück  
510.629 **37,95****L Fleischkäse-Scheibe**, 11 x 7 x 1 cm  
(L x B x H), Preis per Stück  
510.630 **8,90****M Fleischkäse-Brötchen**, 14 x 10,5 x 6 cm  
(L x B x H), Preis per Stück  
510.631 **29,95****N Parmaschinken**, Preis per Stück  
510.632 **48 cm lang** **49,90****O Prager Schinken**, Preis per Stück  
510.633 **32 cm lang** **35,90****P Würstlinge**, 10 cm lang,  
Preis per Pack à 2 Stück  
510.634 **rot** (=6,48/St.) **12,95**  
510.635 **weiß** (=6,48/St.) **12,95****Q Salami**, 45 cm lang, Preis per Pack à 2 Stück  
510.636 **rot** (7,48/St.) **14,95**  
510.637 **weiß** (7,48/St.) **14,95**  
**% ab 6 Pack** (6,95/St.) **13,90****R Würstchen**, 9 cm lang,  
Preis per Pack à 10 Stück  
510.638 **braun** (0,70/St.) **6,95**  
**% ab 3 Pack** (0,59/St.) **5,90****S Landjäger**, 16 cm lang,  
Preis Pack à 3 Stück  
510.639 **rot** (=4,65/St.) **13,95****T Braten-Scheiben**, 13 cm Ø,  
Preis per Pack à 2 Stück  
510.640 **braun** (=4,98/St.) ~~12,95~~ **9,95****U Braten**, Preis per Stück  
510.641 **13 x 10 cm (L x B)** **9,95****V Petersilienbund**, 22 cm lang, je 6 Stiele,  
Preis per Pack à 2 Bund  
510.642 **grün** **19,90**  
**% ab 6 Pack** **17,90**



Wurst  
ab **12,48** /Stück

- ✓ abwaschbar
- ✓ für Schaufenster-, Auslagen- und Buffet-Dekorationen geeignet

# KOMPLETT-SET

Wurst-Sortiment groß

nur **1650,-**

Wurst-Sortiment groß, täuschend echt aussehende Attrappen aus lebensmittelechtem Kunststoff, Preis per 36tlg. Set 509.689 **1650,-**  
Sie sparen beim Set € 257,40.

Die täuschend echt aussehenden Fleisch- und Metzgerei-Attrappen aus lebensmittelechtem Kunststoff sind perfekt geeignet für die Gestaltung von Theken und Auslagen im Restaurant oder Feinkostladen. Abwaschbar und viele Jahre haltbar ist Fake Food als Ersatz für verderbliche Nahrungsmittel ideal für Dekorationen zum Thema Essen und Ernährung.

- A Katenrauchwurst**, braun  
509.663 8,5 x 41 cm (B x H) **49,95**
- B Pfeffer-Salami groß**, hellbraun  
509.664 8,5 x 39 cm (B x L) **54,95**
- C Zwiebel-Mettwurst Ring**, rot  
509.665 25 cm dick **59,95**
- D Italienische Salami, groß**, rot  
509.666 8 x 40 cm (B x L) **54,95**
- E Schnürdarm-Salami**, rot  
509.667 8 x 43 cm (B x H) **59,95**
- F Pfeffersalami**, braun  
509.668 5 x 54 cm (B x L) **45,-**
- G Italienische Salami, mittel**, rot  
509.669 4 x 55 cm (B x L) **39,95**
- H Italienischer Salami Ring**, weiß  
509.670 13 x 23 cm (B x L) **39,95**
- J Salami Pick**, weiß  
509.671 6 x 65 cm (B x L) **49,95**
- K Netzdarm-Salami**, rot  
509.672 7,5 x 42 cm (B x L) **56,95**
- L Bergische Mettwurst Paar**,  
3 x 9 x 13 cm (H x B x L), rot,  
Preis per Paar à 2 Stück  
509.673 (=12,48/St.) **24,95**

- M Salami-Ring**, weiß  
509.674 2 x 18 x 22 cm (H x B x L) **54,95**
- N Zwiebelmettwurst-Kette**, rot  
509.675 30 cm dick **54,95**
- O Land-Rauchcervelat**, rot  
509.676 8 x 45 cm (B x L) **55,95**
- P Ammerländer Mettwurst**, rot  
509.677 21 x 4,5 cm (B x H) **54,95**
- Q Zwiebel-Mettwurst halber Ring**, rot  
509.678 4,5 x 29 cm (B x H) **27,95**
- R Italienische Salami**, weiß  
509.679 4,5 x 52 cm (B x L) **39,95**
- S Pfeffersack**, braun  
509.680 7,5 x 8 x 21 cm (H x B x L) **49,95**  
509.681 12 x 13 x 28 cm (H x B x L) **59,95**
- T Salami ungarisch**, weiß  
509.682 6 x 42 cm (B x L) **44,95**
- U Mettwurst-Ring**, orange  
509.683 5 x 22 x 24 cm (H x B x L) **59,95**
- V Holsteiner Katenschinken**, braun  
509.684 27 x 45 cm (B x L) **249,95**
- W Schwarzgeräuchertes**, braun  
509.685 12 x 15 cm (B x L) **79,95**
- X Alpen-Salami im Netz**, weiß  
509.686 6,5 x 42 cm (B x L) ~~49,95~~ **45,95**
- Y Schnürdarm Salami**, weiß  
509.687 8,5 x 40 cm (B x L) **49,95**
- Z Schnürdarm-Salami**, rot  
509.688 5,5 x 35 cm (B x L) **54,95**



**A Grillhähnchen groß**  
nur **99,95**

**neu**

**B Hähnchen gegrillt**  
ab **13,90**

**C Pommes Frites**  
nur **0,13** /Stück

**E Pommes-Frites**  
nur **1,25** /Stück

## GRILLSAISON DELUXE

- ✓ hochwertige Deluxe-Attrappen
- ✓ naturgetreue Fertigung
- ✓ langlebig
- ✓ Ersatz für verderbliche Nahrungsmittel

**A Grillhähnchen groß**, braun  
510.568 **21 cm lang** **99,95**

**B Hähnchen gegrillt**, braun, täuschend echt aussehende Attrappe aus lebensmittelechtem Kunststoff, Preis per Stück  
510.569 **23 cm lang** **14,95**  
% ab 6 Stück **13,90**

**C Pommes Frites**, gelb, täuschend echt aussehende Attrappen aus lebensmittelechtem Kunststoff, Preis per Beutel à **100** Stück  
510.570 (=0,13/St.) **12,90**

**D Fischstäbchen**, braun, Preis per Stück  
510.571 **9 x 1,5 x 3 cm** **6,90**

**E Pommes-Frites**, gelb, Beutel à **14** Stück  
510.572 **ca. 7 cm l.** (=1,28/St.) **17,95**

**F Hot Dog**, braun, Preis per Stück  
510.573 **19 cm lang** **22,95**

**G Currywurst weiß geschnitten**, braun, Preis per Stück  
510.574 **14 x 9 cm** **49,90**

**H Kartoffelsalat**, Preis per Stück  
510.575 **9 x 12 cm** **8,20**

**F Hot Dog**  
nur **22,95**

**D Fischstäbchen**  
nur **6,90**

**E Pommes-Frites**  
nur **1,28** /Stück

**Täuschend echt aussehende Attrappen aus lebensmittelechtem Kunststoff.**

**J Toast-Sandwich**, braun, Preis per Stück  
510.576 **14,5 x 8 cm** **13,95**  
% ab 6 Stück **12,90**

**K Baguette Sandwich**, braun, täuschend echt aussehende Attrappe aus lebensmittelechtem Kunststoff, Preis per Stück  
510.577 **18,5 cm lang** **14,95**  
% ab 6 Stück **13,90**

**L Hamburger**, braun, Preis per Stück  
510.578 **11 cm Ø** **12,90**  
% ab 6 Stück **11,90**

**J Toast-Sandwich**  
ab **12,90**

**K Baguette Sandwich**  
ab **13,90**

**L Hamburger**  
ab **11,90**

noch mehr Auswahl online  
[www.decowoerner.com](http://www.decowoerner.com)



**Lebensmittelattrappen**, durch eine verblüffend naturgetreue Fertigung sind die Attrappen echten Nahrungsmitteln zum Verwechseln ähnlich. Die naturähnliche Griffigkeit und das nahezu reale Gewicht lassen glauben es seien echte Lebensmittel. Geeignet als Ersatz für verderbliche Nahrungsmittel bei der Schaufenstergestaltung, Dekoration für Fachgeschäfte, als Lehrmittel für Ernährungsberatung, Requisite für Film, Theater, TV und Food-Fotografen.



✓ reales Gewicht

✓ naturähnliche Griffigkeit

✓ licht- und formbeständig

✓ bis 40°C abwaschbar

**A Gulasch-Stücke roh**, Beutel à 3 Stück  
510.326 **3 x 4 cm** (=2,97/St.) **8,90**

**B Wurst-Schnecke roh**, Preis per Stück  
510.327 **8 cm Ø** **20,90**

**C Rinder-Braten roh**, Preis per Stück  
510.328 **5 x 15 cm** **20,90**

**D Rinder-Steak roh**, Preis per Stück  
510.329 **11 x 13 cm** **22,95**

**E Tafelspitz roh**, Preis per Stück  
510.330 **12 x 16 cm** **23,95**

**F Schweine-Halsgrat**, rot, Preis per Stück  
510.331 **11 x 12 cm** **23,95**

**G Putenfilet roh**, Preis per Stück  
510.332 **8 x 17 cm** **29,95**

**H Hähnchen roh**, 1,9 kg,  
510.333 **17 x 23 x 10 cm** **69,95**

**J Salatblätter**, ca. 19 cm lang, aus weichem Kunststoff, Preis per Pack à 5 Stück  
510.334 **grün** (1,99/St.) ~~19,95~~ **9,95**  
% ab 6 Stück (1,79/St.) **8,95**

**Speckscheiben**, rot

**K 4,5 x 8 cm (B x L)**, Preis per 3tlg. Set  
510.335 (=1,32/St.) **3,95**

**L 6 x 17 cm (B x L)** Preis per 2tlg. Set  
510.336 (=2,98/St.) **5,95**

**M Paniertes Schnitzel**, hellbraun, aus Kunststoff, Preis per Stück  
510.337 **10 x 15 cm** **29,95**

**N Maiskolben gegrillt**, gelb, aus Kunststoff, Preis per Stück  
510.338 **25 x 7 cm** **26,90**

**O Rinderfilet roh**, rot, aus Kunststoff, Preis per 3tlg. Set  
510.339 **10 x 15 cm** (=5,63/St.) **16,90**



✓ 17 x 23 x 10 cm

**D Rinder-Steak roh**  
nur **22,95**

✓ 8 cm Ø

✓ 12 x 16 cm

**C Rinder-Braten roh**  
nur **20,90**

✓ 8 x 17 cm

**J Salatblätter**  
ab **1,79** /Stück

noch mehr Auswahl online  
[www.decowoerner.com](http://www.decowoerner.com)



**M Paniertes Schnitzel**  
nur **29,95**

**O Rinderfilet roh**  
nur **5,63** /Stück

**K Speckscheiben**  
nur **1,32** /Stück

**N Maiskolben gegrillt**  
nur **26,90**



Grillgut  
ab **10,50**

✓ 20 cm lang

✓ 14 cm lang

✓ 12 cm Ø

✓ 15 cm lang

✓ 8 cm Ø

**P Rindfleisch roh**, rot, Kunststoff, per Stück  
510.340 **26 x 14 cm** **79,90**

**Q Grillwurst**, 4 cm Ø, Preis per Stück  
510.341 **weiß, 13 cm** **11,90**  
510.342 **rot, 15 cm** **11,90**

**R Wiener Schnitzel**, braun  
510.343 **14 cm lang** **15,90**

**S Grillschnecke**, braun  
510.344 **8 cm Ø** **13,95**

**T Roastbeef-Scheibe**, rotbraun, per Stück  
510.345 **15 cm lang** **10,95**

**U Hüftsteak gegrillt**, braun, Preis per Stück  
510.346 **19,90**

**V Hacksteak**, braun  
510.347 **16,90**

**W Fleischspieß**, braun, Preis per Stück  
510.348 **20 cm lang** **31,95**

**X Cheeseburger**, braun  
510.349 **12 cm Ø** **24,95**

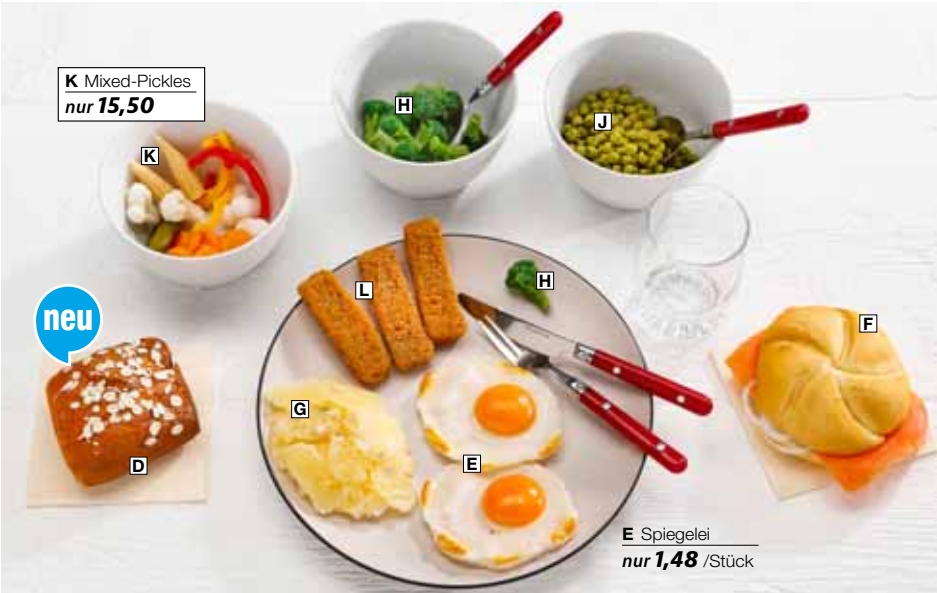
**neu****C Pizza-Ecke ‚Salami‘  
nur 17,95****neu****K Mixed-Pickles  
nur 15,50****neu****E Spiegelei  
nur 1,48 /Stück****A Pizza Salami**, 1,5 cm hoch, Kunststoff,  
Preis per Stück  
513.761 **25 cm Ø** **119,-****B Pizza Mozzarella**, 1,5 cm hoch,  
Kunststoff, Preis per Stück  
513.762 **25 cm Ø** **119,-****C Pizza-Ecke ‚Salami‘**, die naturähnliche  
Griffigkeit und das nahezu reale Gewicht  
lassen glauben es sei ein echte Pizza Salami,  
Preis per Stück  
513.763 **14 x 14 cm** **17,95****D Vollkorn-Semmel**, 4,5 cm hoch,  
Preis per Stück  
513.764 **8 cm lang** **12,95****E Spiegelei**, aus Kunststoff,  
Preis per 2tlg. Set  
513.765 **15 cm Ø** (=1,48/St.) **2,95****F Lachs-Semmel**, Preis per Stück  
513.766 **4 cm hoch** **24,90****G Kartoffelsalat**, Preis per Stück  
513.767 **9 x 12 cm** **8,20****H Brokkoli blanchiert**, (Inhalt entspricht  
ca. 100 g), Preis per Beutel  
513.768 **3 - 4 cm lang** **15,90****J Erbsen blanchiert**, (Inhalt entspricht  
ca. 100 g), Preis per Beutel  
513.769 **15,50****K Mixed-Pickles**, Karotten, Blumenkohl,  
Paprika, Gurken, Mais, Zwiebeln,  
Preis per Beutel  
513.770 **15,50****L Fischstäbchen**, 9 x 1,5 x 3 cm (L x H x B),  
Preis per Stück  
513.771 **6,90****M Gurkenscheibe**, Preis per Stück  
513.772 **4,5 cm Ø** **5,95****N Snackbrot-Scheibe**, Preis per Stück  
513.773 **5 x 9,5 cm** **5,20****O Folienkartoffel**, Preis per Stück  
513.774 **7,5 x 11 cm** **34,90****P Butterscheibe**, Preis per Stück  
513.775 **3,5 x 4,5 cm** **3,90****Q Kartoffel-Spalten geschält**,  
5 - 8 cm lang, Preis per Beutel à 5 Stück  
513.776 (=2,70/St.) **13,50****R Kornspitz Brötchen mit Salat**,  
21 cm lang, Preis per Stück  
513.777 **30,90****S Vollkorn-Brötchen belegt**,  
Preis per Stück  
513.778 **26,90****T Weißwein Glas**, echtes Glas mit täu-  
schend echter Getränke nachbildung aus  
Gelwachs, Preis per Stück  
514.360 **20,5 cm hoch** **19,95****O Folienkartoffel  
nur 34,90****N Snackbrot-  
Scheibe  
nur 5,20****Q Kartoffel-Spalten  
geschält  
nur 2,70 /Stück**



**A Oktoberfest-Brezel**, hochwertig und täuschend echte Ausführung mit natürlicher Griffigkeit, aus Kunststoff,  
Preis per Stück  
510.308 **20 x 27 cm (B x L)** **19,90**

**B Butterbrezel**, 13 cm breit, braun,  
Preis per Stück  
510.309 **15 cm lang** **29,95**

**C Bratwurst im Brötchen**, hochwertige und täuschend echte Ausführung mit natürlicher Griffigkeit, aus Kunststoff,  
Preis per Stück  
510.310 **9 x 27 cm (B x L)** **24,90**

**D Weißwurstpaar mit Senf**, hochwertige und täuschend echte Ausführung mit natürlicher Griffigkeit, aus Kunststoff,  
Preis per Stück  
510.311 **11 cm lang** **22,95**

**E Wiener-Würstchen**, Preis per Stück  
510.312 **15 cm lang** **9,90**

**F Weißbier 0,5 l**, echtes Glas mit täuschend echter Getränke nachbildung aus Gelwachs, Preis per Stück  
510.313 **23,5 cm hoch** **34,95**

**G Maßkrug 1 Liter Lebensmittel-Attrappe**, echtes Glas mit täuschend echter Getränke nachbildung aus Gelwachs, Preis per Stück  
510.314 **20 cm hoch** **54,95**

**H Emmentaler Käse-Stücke**, gelb,  
Preis per Pack à 3 Stück  
512.148 **6,5 cm lang** (3,98/St.) **11,95**



**A** Oktoberfest-Brezel  
nur **19,90**

**G** Maßkrug  
1 Liter  
nur **54,95**

**C** Bratwurst im Brötchen  
nur **24,90**

**J Gegrillte Zucchini-Scheiben**, grün,  
Preis per Pack à 3 Stück  
510.315 **4 cm Ø** (6,65/St.) **19,95**

**K Gefüllte halbierte Aubergine**,  
Preis per Stück  
510.316 **15 cm lang** **59,95**

**L Gegrillte Champignon-Hälften**, braun,  
Preis per Pack à 3 Stück  
510.317 **5 cm lang** (6,65/St.) **19,95**

**M Paprika-Streifen**, 4 – 8 cm lang, (Inhalt entspricht ca. 100 g), Preis per Beutel  
510.318 **gelb** **14,95**  
510.319 **rot** **14,95**

**N Feta Schafskäse-Würfel**,  
Preis per Beutel à 20 Stück  
510.320 **1,5 – 2 cm** (0,80/St.) **15,90**

**O Oliven**, Preis per Beutel à 20 Stück  
510.321 **schwarz** (1,50/St.) **29,95**  
510.322 **grün** (1,50/St.) **29,95**

**P Reis**, weiß, aus Kunststoff,  
Preis per Pack à 500 g  
510.323 (1kg: 51,80) **25,90**

**Q Salatblätter**, aus weichem Kunststoff,  
Preis per Pack à 5 Stück  
**ca. 16 cm lang** (0,59/St.) **4,90 2,95**  
**ca. 19 cm lang**  
510.324 **rot** (1,99/St.) **19,95 9,95**  
510.325 **grün** (1,79/St.) **8,95**  
% ab 6 Stück



**P** Reis  
nur **25,90**

**Q** Salatblätter  
ab **0,59** /Stück

**O** Oliven  
nur **1,50** /Stück

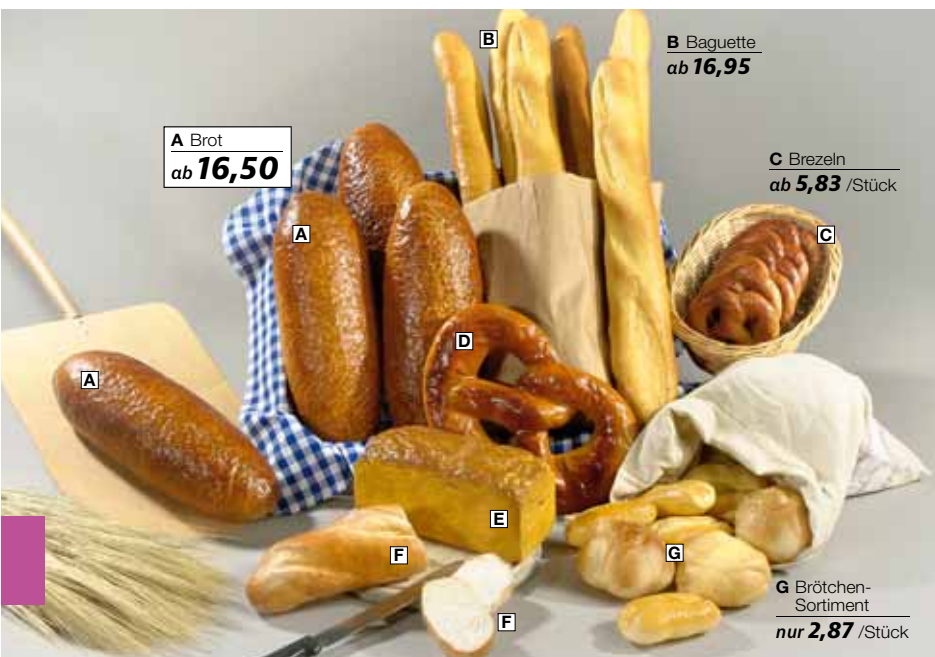
**A Brot**  
ab **16,50****B Baguette**  
ab **16,95****C Brezeln**  
ab **5,83** /Stück**G Brötchen-Sortiment**  
nur **2,87** /Stück**H Brotsortiment**  
nur **2,99** /Stück**J Vollkornbrot-Scheibe**  
nur **22,95****K****L****M****N****P****Q****Q Croissant**  
ab **4,98** /Stück**O****O Brötchen**  
ab **1,88** /Stück**R****S****S Salami-Aufschnitt**  
nur **4,98** /Stück**LEBENSMITTELECHTE  
FOOD-ATTRAPPEN**

✓ lebensmittelecht

✓ abwaschbar

✓ für Schaufenster-, Auslagen-  
und Buffet-Dekorationen geeignet**Tauschend echt aussehende Attrappen  
aus lebensmittelechtem Kunststoff.****A Brot**, braun, Preis per Stück  
510.449 **33 x 11,5 cm** **17,50**  
% ab 6 Stück **16,50****B Baguette**, braun, Preis per Stück  
510.450 **58 cm lang** **17,95**  
% ab 6 Stück **16,95****C Brezeln**, braun, Preis per Pack à 3 Stück  
510.451 **12 cm Ø** (6,17/St.) **18,50**  
% ab 6 Stück (5,83/St.) **17,50****D XXL-Brezel**, braun, Preis per Stück  
510.452 **32 cm Ø** **15,95**  
% ab 6 Stück **13,90****E Kastenbrot**, braun, Preis per Stück  
510.453 **21 x 9 cm** **14,95**  
% ab 6 Stück **13,90****F Baguette-Set**, braun, Preis per 3tlg. Set  
510.454 **26 cm lang** (4,65/St.) **13,95**  
% ab 3 Stück (4,30/St.) **12,90****G Brötchen-Sortiment**, braun, verschiedene  
Attrappen, Preis per Pack à 8 Stück  
510.455 (2,87/St.) **22,95****H Brotsortiment**, braun, 5 verschiedene  
Attrappen, Preis per Pack à 5 Stück  
510.456 (2,99/St.) **14,95****J Vollkornbrot-Scheibe**, braun,  
Preis per Stück  
510.457 **21,5 x 7,2 x 1 cm** **22,95****K Schachtel mit 6 Eiern**, 13 cm breit,  
17 cm lang, Eierschachtel aus Pappe,  
Preis per Pack  
510.458 **weiß** **12,95****L Spiegeleier-Duo**, weiß,  
Preis per Pack à 2 Stück  
510.459 **11 x 15 cm** (=4,98/St.) **9,95****M Erdbeeren**, 14 cm lang, 4 cm breit,  
Preis per Pack à 24 Stück  
510.460 **rot** (=2,15/St.) **51,50****N Toastscheiben**, braun,  
Preis per Pack à 4 Stück  
510.461 **11 x 11 cm** (2,49/St.) **9,95**  
% ab 3 Stück (2,38/St.) **9,50****O Brötchen**, braun, Preis per Pack à 4 Stück  
510.462 **10 x 6 cm** (1,99/St.) **7,95**  
% ab 3 Stück (1,88/St.) **7,50****P Krapfen**, natur, Preis per Pack à 3 Stück  
510.463 **9 cm Ø** (3,32/St.) **9,95****Q Croissant**, braun, 15 cm breit,  
Preis per Pack à 3 Stück  
510.464 **12 cm lang** (5,32/St.) **15,95**  
% ab 3 Stück (4,98/St.) **14,95****R Camembert-Käsescheibe**, Preis per Stück  
510.465 **12 x 4 cm (L x B)** **11,50**  
% ab 3 Stück **9,90****S Salami-Aufschnitt**, 4 mm dick,  
Preis per Pack à 3 Stück  
510.466 **6,5 cm Ø** (4,98/St.) **14,95**



## DESSERTS DELUXE

**A Waffeln mit Sahnetopping**, 5 x 9 cm (B x L), echte Handarbeit und verblüffend naturgetreu, hochwertige Verarbeitung aus gehärtetem Kunststoff, Preis per 2tlg. Set 510.579 **braun** (=14,98/St.) **29,95**

**B Krapfen verziert**, Preis per Stück 510.580 **9 cm Ø** **16,90**

**C Schweinsohr-Gebäck**, Preis per Stück 510.581 **12,5 cm breit** **14,90**

**D Petite Four ‚Erdbeere‘**, orange, Petite four verziert 4,5 x 4,5 cm rosa mit Blume, Preis per Stück 510.582 **5 x 5 cm (H x B)** **17,95**

**E Petite Four ‚Himbeere‘**, Preis per Stück 510.583 **4 x 4 cm (H x B)** **17,95**

**F Petite Four ‚Kirsche‘**, weiß, Preis per Stück 510.584 **4 x 6 x 3 cm (H x B x T)** **17,95**

**G Petite Four ‚Nougat‘**, braun, Preis per Stück 510.585 **5 x 5 cm (H x B)** **17,95**

**H Früchteplunder-Set**, 11 x 6 cm (B x H), aus Weichschaum, Preis per 3tlg. Set 510.586 **braun** (=3,32/St.) **9,95**

**J Hefezopf rund**, hellbraun, aus Weichschaum, Preis per Stück 510.587 **8 x 13 cm (H x B)** **9,95**

**K Puddingkrapfen-Set**, 8 x 6 cm (B x H), aus Weichschaum, Preis per 2tlg. Set 510.588 **braun** (=1,98/St.) **3,95**

**L Nusstasche**, braun, aus Polystone, Preis per Stück 510.589 **18 x 7 cm (L x B)** **29,95**

**M Muffin-Set**, 7 x 6 cm (B x H), aus Weichschaum, Preis per 2tlg. Set 510.591 **braun** (=1,98/St.) **3,95**

**N Kolko Biscuit**, braun, Preis per Pack à 3 Stück 512.413 **8,5 cm Ø** (=3,32/St.) **9,95**

**Softeis in der Waffel**, weiß, 21 cm hoch, Preis per Stück

**O** 510.592 **mit Erdbeersauce** **22,95**

**P** 510.593 **mit Schokosauce** **22,95**

**Q Crushed Ice**, klar/transparent, gestoßenes Kunsteis aus Glas, grobe Ausführung **20 – 40 mm**, Preis per Pack à 1 kg 510.597 **10,90**  
% ab 6 Stück **9,90**

**20 – 30 mm**, Preis per Eimer à 6 kg 510.598 (1kg: 5,98) **35,90**  
% ab 6 Stück (1kg: 4,98) **29,90**

**Eis am Stil**, 21 x 7 cm (L x B), braun, Preis per Stück

**R** 510.599 **Mandel** **19,95**

**S** 510.600 **dunkle Schokolade** **19,95**

**T Erdbeeren**, rot, täuschend echt aussehende Attrappe aus lebensmittelechtem Kunststoff, Preis per Pack à 12 Stück 510.601 **5,5 cm groß** (0,91/St.) **10,90**  
% ab 6 Stück (0,83/St.) **9,90**



**D Petite Four ‚Erdbeere‘**  
**nur 17,95**

**J Hefezopf rund**  
**nur 9,95**

**A Waffeln mit Sahnetopping**  
**nur 14,98 /Stück**

✓ hochwertige Deluxe-Attrappen

✓ naturgetreue Fertigung

✓ langlebig

✓ Ersatz für verderbliche Nahrungsmittel



**Softeis in der Waffel**  
**nur 22,95**

**T Erdbeeren**  
**ab 0,83 /Stück**



**TOP PREIS + LEISTUNG!**



**A** Schwarzwälder Kirschtorte  
nur **39,90**

**E** Petits Fours,  
nur **3,33 /Stück**



**B** Schokotorte  
nur **26,95**

15 cm Ø

- ✓ verblüffend naturgetreu
- ✓ für Messen, Events
- ✓ ideal für Food-Fotografen

**Sahne-Torten und Cupcakes**, echte Handarbeit und verblüffend naturgetreu, hochwertige Verarbeitung mit Liebe zum Detail, aus Kunststoff und gehärtetem Schaum, Preis per Stück

**A Schwarzwälder Kirschtorte**, garniert mit Kirschen, Preis per Stück  
510.484 **20 cm Ø** **39,90**

**B Schokotorte**, garniert mit Himbeeren  
510.485 **15 cm Ø** **26,95**

**C Cupcakes**, 8 cm Ø, Preis per **3tlg.** Set  
510.489 **grün** (=8,30/St.) **24,90**  
510.490 **lila** (=8,30/St.) **24,90**  
510.491 **pink** (=8,65/St.) **25,95**

**D Sahnetörtchen-Set**, 8 cm Ø,  
Preis per **4tlg.** Set  
510.492 (=9,99/St.) **39,90**

**E Petits Fours**, 4 cm Ø,  
Preis per Pack à **12** Stück  
510.493 (=3,33/St.) **39,90**



3 cm Ø

20 cm Ø

**M** Waffeleis-Sortiment  
nur **0,83 /Stück**

**K** Erdbeer-Eisbecher  
nur **39,95**  
21 cm hoch

**J** Cupcakes „Rose“  
nur **8,65 /Stück**

**J** Cupcakes „Rose“  
8 cm Ø  
5 x 3,5 cm

8 cm Ø

7 cm Ø

**G** Erdbeer-Eisbecher  
15 cm Ø

**H** Himbeertörtchen  
nur **7,49 /Stück**

**F Erdbeer-Sahne-Torte**, garniert mit Erdbeeren, Preis per Stück  
510.494 **20 cm Ø** **32,90**

**G Himbeertorte**, dekoriert mit Himbeeren, Preis per Stück  
510.495 **15 cm Ø** **26,95**

**H Himbeertörtchen**, rosa, Preis per **4** Stück  
510.496 **7 cm Ø** (=7,49/St.) **29,95**

**J Cupcakes „Rose“**, weiß, rosa, pink, Preis per **3tlg.** Set  
510.497 **8 cm Ø** (=8,65/St.) **25,95**

**K Erdbeer-Eisbecher**, 14 cm Ø, Glasbecher, täuschend echte Nachbildung, Füllung aus gehärtetem Kunststoff, Preis per Stück  
510.498 **21 cm hoch** **39,95**

**L Macarons-Set**, schoko, rosa, grün, 5 x 3,5 cm (B x H), aus weichem, aufgeschäumtem Kunststoff, Preis per **3tlg.** Set  
510.499 (=3,32/St.) **9,95**

**M Waffeleis-Sortiment**, bunt, 3 cm Ø, Lebensmittel-Attrappe aus abwaschbarem, lebensmittelechtem Kunststoff, Preis per Pack à **12** Stück  
510.500 (=0,83/St.) **9,95**

noch mehr Auswahl online  
[www.decowoerner.com](http://www.decowoerner.com)





# TORTEN

**Lebensmittelattrappen**, durch eine verblüffend naturgetreue Fertigung sind die Artikel echten Nahrungsmitteln zum Verwechseln ähnlich. Die naturähnliche Griffigkeit und das nahezu reale Gewicht lassen glauben, es seien echte Lebensmittel. Alle Artikel haben ein Original zum Vorbild und werden in aufwendiger Handarbeit in Deutschland gefertigt. Geeignet als Ersatz für verderbliche Nahrungsmittel bei der Schaufenstergestaltung, Dekoration für Fachgeschäfte, Lehrmittel für Ernährungsberatung, Requisite für Film, Theater, TV und Food-Fotografen, Ersatz für echte Lebensmittel bei Messen und Events, Preis per Stück

**A Erdbeersahne-Schnitte**, rosa, per Stück  
510.280 **11 x 9 x 3 cm (B x H x T) 27,90**

**B Zitronen-Rolle**, gelb, Preis per Stück  
510.281 **7 x 10 x 3 cm (B x H x T) 25,90**

**C Windbeutel**, Preis per Stück  
510.283 **9 x 8 cm (H x B) 23,90**

**D Erdbeer-Törtchen**, 5 cm Ø,  
Preis per Stück  
510.284 **5 cm hoch 22,90**

**E Erdbeerkuchen**, 5 cm hoch,  
510.286 **27 cm Ø 79,90**

**F Kirsch-Streusel-Schnitte**  
510.287 **10 x 7 x 3 cm (L x B x H) 27,90**

**G Napfkuchen angeschnitten**,  
10 cm hoch, Preis per Stück  
510.289 **22 cm Ø 98,-**

**H Mandarinen-Torte Hälfte**, 7 cm hoch,  
Preis per Stück  
510.291 **22 cm Ø 99,-**

**J Napfkuchen Schokolade**, 6 cm hoch,  
Preis per Stück  
510.293 **21 cm Ø 35,90**

**K Donut**, 3 cm hoch, 9,5 cm Ø,  
Preis per Stück  
510.294 **mit Schokoladenguß 19,95**  
510.299 **mit Streuseln 19,95**

**L Schokokuss**, Preis per Stück  
510.300 **5 x 5 cm (H x B) 9,90**

**M Schokoladentafel**, 16 x 8 x 1 cm  
(L x B x H), Preis per **2tlg. Set**  
**Zartbitter**  
510.301 **schwarz (=9,48/St.) 18,95**  
**Vollmilch**  
510.302 **braun (=9,48/St.) 18,95**

**N Schoko-Pralinen-Sortiment**,  
Preis per Pack à **50 Stück**  
510.303 **(=1,80/St.) 89,95**

**O Feingebäck-Sortiment**,  
Preis per Pack à **21 Stück**  
510.304 **(=4,71/St.) 99,-**

**P Muffin**, 7 cm Ø, 6 cm hoch,  
Preis per Stück  
510.305 **Blaubeer 16,90**  
510.306 **Schoko 16,90**

**Q Nougat-Schnitte**, Preis per Stück  
510.307 **10 x 3 x 8 cm (L x B x H) 25,90**

**F Kirsch-Streusel-Schnitte**  
**nur 27,90**

**G Napfkuchen**  
**angeschnitten**  
**nur 98,-**

**E Erdbeerkuchen**  
**nur 79,90**

**D Erdbeer-Törtchen**  
**nur 22,90**

**B Zitronen-Rolle**  
**nur 25,90**

**A Erdbeersahne-**  
**Schnitte**  
**nur 27,90**

**N Schoko-Pralinen-**  
**Sortiment**  
**nur 1,80 /Stück**

**J Napfkuchen**  
**Schokolade**  
**nur 35,90**

**P Muffin**  
**nur 16,90**

**Q Nougat-**  
**Schnitte**  
**nur 25,90**

**L Schokokuss**  
**nur 9,90**

**M Schokoladentafel**  
**nur 9,48 /Stück**



Getränke-Attrappen

ab **10,90****SUPER  
PREIS**  
ab **16,90****K Sekt-Glas**  
ab **17,95**  
24 cm hoch**N Weißbier 0,5 l**  
nur **34,95**  
23,5 cm hoch**A Cappuccino**, weiß, 16 cm Ø, Tasse mit Unterteller aus Porzellan, mit täuschend echter Getränke nachbildung aus Gelwachs 510.468 **7,5 cm hoch** **19,90****B Kaffee**, weiß, 16 cm Ø, Tasse mit Unterteller aus Porzellan, mit täuschend echter Getränke nachbildung aus Gelwachs 510.469 **7,5 cm hoch** **16,95****C Espresso-Glas**, 4 cm Ø, klares Acryl mit täuschend echter Getränke nachbildung aus gehärtetem Kunststoff, Preis per Stück 510.470 **5 cm hoch** **24,95****D Erdbeer-Shake**, Preis per Stück 510.471 **15 x 6,5 cm (H x T)** **34,95****E Cappuccino-Tasse**, weiß, 9,5 cm Ø, aus Porzellan, Tasse fest mit der Untertasse verbunden, mit täuschend echter Getränke nachbildung aus gehärtetem Kunststoff 510.472 **7 cm hoch** **19,95****F Espresso-Tasse**, weiß, 6,5 cm Ø, aus Porzellan, Tasse fest mit der Untertasse verbunden, mit täuschend echter Getränke nachbildung aus gehärtetem Kunststoff 510.473 **5 cm hoch** **24,95****G Milch-Glas**, weiß, 6,5 cm Ø, echtes Glas mit täuschend echter Getränke nachbildung aus Gelwachs, Preis per Stück 510.474 **10,5 cm hoch** **12,90****H Wasser-Glas**, klar, 6,5 cm Ø, echtes Glas mit täuschend echter Getränke nachbildung aus Gelwachs und Zitrone 510.475 **10,5 cm hoch** **10,90****Gläser gefüllt**, echtes Glas mit täuschend echter Getränke nachbildung aus Gelwachs**J Bierkrug 0,4 l**, 7,5 cm Ø 510.476 **14 cm hoch** **34,95****K Sekt-Glas, 5 cm Ø** 510.477 **24 cm hoch** **18,95**  
% ab 6 Stück **17,95****L Cola**, 7,5 cm Ø, original Cola-Glas mit einglassenen Eiswürfeln 510.478 **14,5 cm hoch** **16,90****M Weißwein Glas**, 6 cm Ø 510.479 **20,5 cm hoch** **19,95****N Weißbier 0,5 l**, 8 cm Ø 510.480 **23,5 cm hoch** **34,95****O Orangen-Cocktail**, 5 cm Ø, mit Crushed-Eis und Orangenscheibe 510.481 **18 cm hoch** **39,95****P Bierglas**, 6,5 cm Ø, klares Acryl aus gehärtetem Kunststoff, Preis per Stück 510.482 **10 cm hoch** ~~29,90~~ **19,95****Q Maßkrug 1 l**, 9,5 cm Ø 510.679 **20 cm hoch** **54,95**



**A**  
nur **24,95**

nur **39,95**

nur **9,98**

nur **39,90**

nur **6,63**

nur **4,32**

**A Banner 'Eiswaffel Schoko'**, einseitig bedrucktes und UV-beständiges Textilgewebe (110 g/m<sup>2</sup>) in schwer entflammbarer Qualität - Brandschutzklasse DIN 4102-1, 2 Rundholzstangen oben und unten für faltenfreies Hängen, Preis per Stück 513.812 **100 x 250 cm (B x L)** ~~39,90~~ **24,95**

**B XXL-Schokolinsen**, aus Hartschaum, lackiert, Preis per 3tlg. Set  
513.813 **rot/pink/gelb** (=6,63/St.) **19,90**  
513.814 **blau/grün/lila** (=6,63/St.) **19,90**

**C XXL-Lolly**, bunt, aus Hartschaum, lackiert, vollplastisch, Preis per Stück 513.815 **40 x 100 cm (B x L)** **44,95**

**D XXL-Schokokuss**, braun, aus Hartschaum, mit Waffelboden, lackiert, Preis per Stück 513.816 **35 cm hoch** ~~55,90~~ **39,90**

**E Streusel-Lebkuchenstern**, aus 4 cm starkem Hartschaum, Vorderseite bunt, Rückseite schokobraun lackiert, Preis per Stück 513.817 **30 cm Ø** ~~24,90~~ **19,90**

**F XXL-Kaffeebohnen**, braun, aus lackiertem Hartschaum, Preis per Pack à 6 Stück 513.818 **15 cm lang** (=4,32/St.) **25,90**

**G XXL-Keks**, schwarz, aus Hartschaum, bemalt, Preis per Stück 513.819 **30 cm Ø** **22,90**

**H XXL-Erdbeere**, rot, aus Hartschaum, lackiert, vollplastisch, Preis per Stück 513.820 **40 cm lang** **49,95**

**J XXL-Zuckerstange**, rot, aus Hartschaum, vollplastisch, Preis per Stück 513.821 **60 cm lang** ~~32,90~~ **24,90**  
**% ab 6 Stück** **19,95**

**K XXL-Schaumzucker-Stange**, bunt, 15 cm Ø, aus Hartschaum, beflockt, Preis per Stück 513.822 **50 cm lang** **32,90**

**L XXL-Bonbon**, rot/weiß, aus Hartschaum, lackiert, vollplastisch, verpackt in Transparentfolie, Preis per Stück 513.823 **30 cm Ø** ~~49,90~~ **39,95**

**M Schaumzucker-Röllchen**, bunt, 10 cm Ø, aus Hartschaum, bemalt, vollplastisch, Preis per 3tlg. Set 513.824 **16 cm lang** (=9,98/St.) **29,95**

**N XXL-Kirsche**, rot, 30 cm Ø, aus Hartschaum, mit Stiel, lackiert, Preis per Stück 513.825 **60 cm lang** **49,90**

**O XXL-Cupcake**, rosa, 20 cm Ø, aus Hartschaum, lackiert, Törtchenform aus Papier, vollplastisch, Preis per Stück 513.826 **20 cm hoch** **36,90**



**A** Kirschblüten-Baum  
nur **139,-**  
180 cm hoch



140 cm hoch

**B** Kirschblüten-Baum  
nur **98,-**



**E** Japanischer Kirschblüten-Baum  
nur **399,-**  
150 cm hoch



**C** XXL-Kirschblüten-Baum  
nur **999,-**  
220 cm hoch

✓ 40 x 60 cm



**G** Kirschblüten-Paneel  
ab **19,95**



**D** Kirschblüten-Baum  
nur **298,-**

**SUPER PREIS**  
ab **109,-**

**D** Kirschblüten-Baum  
nur **139,-**



240 cm hoch

**D** Kirschblüten-Baum  
nur **109,-**

160 cm hoch



**F** Kirschblüten-Baum  
nur **75,-**

120 cm hoch



**H** Kirsch-Streublüten  
nur **8,95**

3 cm Ø

## ROSA KIRSCH

**A Kirschblüten-Baum**, rosa, Textil/Kunststoff, mit Standplatte aus Metall, Preis per Stück  
508.396 **180 cm hoch** **139,-**

**B Kirschblüten-Baum**, zartrosa, Textil/Kunststoff, mit Standplatte aus Metall, Preis per Stück  
508.397 **140 cm hoch** **98,-**

**C XXL-Kirschblüten-Baum**, rosa, Textil/Kunststoff, naturalistisch geformter Stamm, mit Standplatte, Preis per Stück  
508.346 **220 cm hoch** **999,-**

**D Kirschblüten-Baum**, rosa, Textil/Kunststoff, mit Standplatte, Preis per Stück  
508.353 **160 cm hoch** **109,-**  
508.354 **200 cm hoch** **139,-**  
508.355 **240 cm hoch** **298,-**

**E Japanischer Kirschblüten-Baum**, rosé, Textil/Kunststoff, naturalistischer Stamm, mit Befestigungsplatte, Preis per Stück  
508.344 **150 cm hoch** **399,-**

**F Kirschblüten-Baum**, rosa, Textil/Kunststoff, inkl. Topf, Preis per Stück  
508.398 **120 cm hoch** **75,-**

**G Kirschblüten-Paneel**, rosa, Textil/Kunststoff, auf Gitternetz mit Verbindungs-Ösen, Preis per Stück  
508.399 **40 x 60 cm** **22,95**  
% ab 6 Stück **19,95**

**H Kirsch-Streublüten**, rosa, Textil/Kunststoff, Preis per Pack à 50 g  
508.400 **3 cm Ø** (100 g: 17,90) **8,95**



**A Blütenbaum**  
nur **99,-**

120 cm hoch



**B**  
**neu**

**C**

**D Kirschblüten-Ranke**  
ab **6,95**

**E**

140 cm lang

110 cm lang

180 cm lang

180 cm lang

**A Blütenbaum**, rosa, Textil/Kunststoff,  
Preis per Stück  
508.410 **120 cm hoch** **99,-**

**B Blütenranke**, rosa, Textil/Kunststoff,  
Preis per Stück  
508.411 **140 cm lang** **24,95**

**C Kirschblüten-Girlande**, rosa, Textil/  
Kunststoff, Preis per Stück  
508.403 **110 cm lang** **24,90**

**D Kirschblüten-Ranke**, zartrosa, Textil/  
Kunststoff, Preis per Stück  
508.404 **180 cm lang** **9,90**  
**% ab 6 Stück** **6,95**

**E Kirschblüten-Ranke**, pink, Textil/Kunst-  
stoff, Preis per Stück  
508.405 **180 cm lang** **17,90**  
**% ab 6 Stück** **15,90**

**F Blütenzweig-Set**, rosa, Textil/Kunststoff,  
Preis per 2tlg. Set  
508.412 **60 cm lang (=4,98/St.)** **9,95**

**G Kirschblüten-Zweig**, rosa, Textil/Kunst-  
stoff, Preis per Stück  
508.407 **65 cm lang** **10,90**  
**% ab 12 Stück** **8,90**

**H Kirschblüten-Zweig**, zartrosa, Textil/  
Kunststoff, Preis per Stück  
508.408 **105 cm lang** **7,50**

**J Kirschblüten-Bündel**, rosa, Textil/Kunst-  
stoff, Preis per Stück  
508.409 **33 cm hoch** **17,50**

**F Blütenzweig-Set**  
nur **4,98** /Stück

**G Kirschblüten-Zweig**  
ab **8,90**

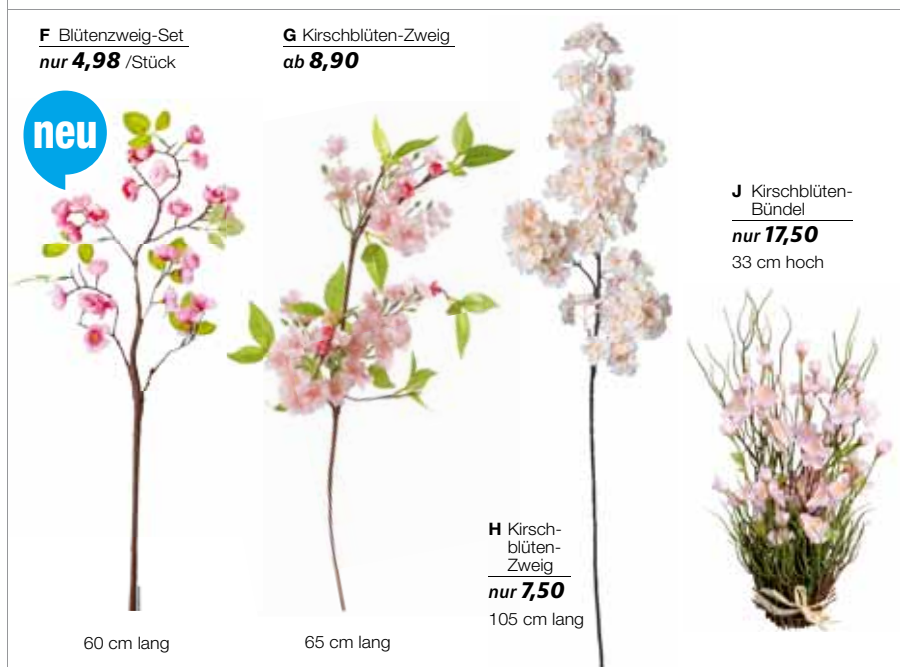

**neu**

60 cm lang

65 cm lang

**H Kirsch-  
blüten-  
Zweig**  
nur **7,50**  
105 cm lang

**J Kirschblüten-  
Bündel**  
nur **17,50**  
33 cm hoch



**A** Kirschblüten-Baum

nur **139,-**

180 cm hoch



**B** Kirschblüten-Baum

nur **96,90**

140 cm hoch



**D** Kirschblüten-Baum

nur **298,-**

240 cm hoch



**D** Kirschblüten-Baum

nur **139,-**

200 cm hoch



**D** Kirschblüten-Baum

nur **109,-**

**E** Kirsch-Streublüten

nur **9,95**

3 cm Ø



**C** Kirschblüten-Baum

nur **999,-**

220 cm hoch

## WEISSE KIRSCHBLÜTENBÄUME

**Kirschblüten-Baum**, weiß, Textil/Kunststoff, mit Standplatte aus Metall, Preis per Stück

**A** 508.437 **180 cm hoch** **139,-**

**B** 508.438 **140 cm hoch** **96,90**

**C Kirschblüten-Baum**, weiß, Textil/Kunststoff, naturalistisch geformter Stamm, mit Standplatte, Preis per Stück

508.439 **220 cm hoch** **999,-**

**D Kirschblüten-Baum**, weiß, Textil/Kunststoff, mit Standplatte, Preis per Stück

508.441 **160 cm hoch** **109,-**

508.442 **200 cm hoch** **139,-**

508.443 **240 cm hoch** **298,-**

**E Kirsch-Streublüten**, weiß, Textil/Kunststoff, Preis per Pack à 50 g

508.445 **3 cm Ø** (100 g: 19,90) **9,95**





**A Blütenbaum**  
nur **99,-**

120 cm hoch



**B**  
**neu**

140 cm lang

**C**

110 cm lang

**D Kirschblüten-Ranke**  
ab **6,95**

180 cm lang

**E**

180 cm lang



**A Blütenbaum**, weiß, Textil/Kunststoff,  
Preis per Stück  
508.446 **120 cm hoch** **99,-**

**B Blütenranke**, weiß, Textil/Kunststoff,  
Preis per Stück  
508.447 **140 cm lang** **24,95**

**C Kirschblüten-Girlande**, weiß, Textil/  
Kunststoff, Preis per Stück  
508.448 **110 cm lang** **24,95**

**D Kirschblüten-Ranke**, weiß, Textil/Kunststoff,  
Preis per Stück  
508.449 **180 cm lang** **8,95**  
**% ab 6 Stück** **6,95**

**E Kirschblüten-Ranke**, weiß, Textil/Kunststoff,  
Preis per Stück  
508.450 **180 cm lang** **15,95** **14,95**  
**% ab 6 Stück** **15,96** **12,95**

**F Kirschblüten-Zweig, weiß**, Textil Kunststoff,  
Preis per Stück  
508.451 **65 cm lang** **12,95**  
**% ab 6 Stück** **10,95**

**G Kirschblüten-Zweig**, weiß, Textil/Kunststoff,  
Preis per Stück  
508.452 **105 cm lang** **6,95**  
**% ab 6 Stück** **5,95**

**H Blütenzweig**, weiß, Textil /Kunststoff,  
Preis per Stück  
512.948 **84 cm lang** **6,95**



**F Kirschblüten-Zweig**  
ab **10,95**

65 cm lang



**G Kirschblüten-Zweig**  
ab **5,95**

105 cm lang



**H Blütenzweig**  
nur **6,95**



84 cm lang



**A** rosa



gelb



pink

**C Riesen-Tulpe**  
ab **26,90**

150 cm hoch

**A Tulpen-Bouquet**  
nur **10,95**  
30 cm lang

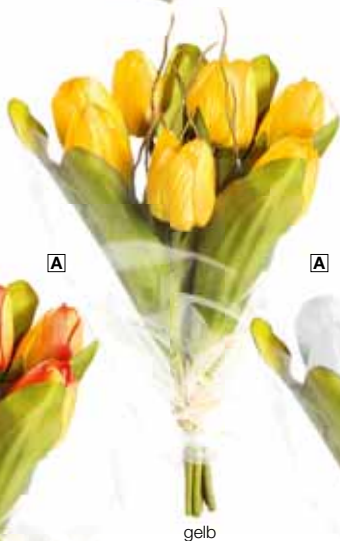

gelb



orange



weiß



rot

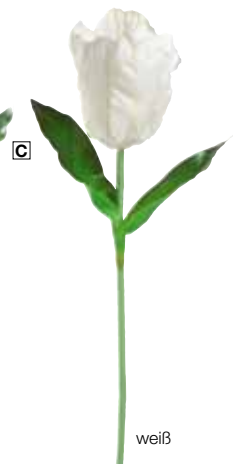

weiß

## TULPEN

**A Tulpen-Bouquet, 30 cm lang**, Textil/  
Kunststoff, 7 Tulpen im Bouquet, in Klarsicht-  
folie gepackt, Preis per Stück

508.454	<b>rosa</b>	<b>10,95</b>
508.455	<b>gelb</b>	<b>10,95</b>
508.457	<b>weiß</b>	<b>10,95</b>
508.456	<b>orange</b>	<b>10,95</b>

**B Tulpen-Bouquet**, gelb/weiß/orange/rot,  
Textil/Kunststoff, pro Farbe 9 Blüten,  
Preis per Stück

508.458 **33 cm lang** ~~29,95~~ **25,95**

**C Riesen-Tulpe, 150 cm hoch**, Textil/  
Kunststoff, Blüte 40 cm lang, Preis per Stück

508.461	<b>weiß</b>	<b>29,90</b>
508.460	<b>rot</b>	<b>29,90</b>
508.459	<b>gelb</b>	<b>29,90</b>
508.462	<b>pink</b>	<b>29,90</b>
% ab 6 Stück		<b>26,90</b>



gelb/weiß/orange/rot

33 cm lang

**B Tulpen-Bouquet**  
nur **25,95**



**A** XXL-Osterglocke  
gelb, Textil/Kunststoff  
Blüte 63 cm Ø, Preis per Stück  
508.463 **nur 16,95**  
100 cm lang



neu

**B** Tulpen - Pick  
gelb/orange, Textil/Kunststoff, Preis per Stück  
508.464 **nur 6,95**  
43 cm lang



neu

**C** Tulpenranke  
gelb/orange, Textil/Kunststoff, Preis per Stück  
508.465 **nur 24,95**  
158 cm lang



neu

**D** Tulpe im Nest  
gelb/orange, Textil/Kunststoff/Reisig, Preis per Stück  
508.466 **nur 8,95**  
20 cm hoch



neu

**E** Tulpe im Nest  
rosa/weiß, Textil/Kunststoff/Reisig, Preis per Stück  
508.467 **nur 19,95**  
25 cm hoch



neu

**F** Narzissen-  
strauß  
gelb, Textil/Kunststoff, Preis per Stück  
508.470 **nur 7,95**  
38 cm hoch



**G** Narzissen-  
Bund  
gelb, Kunststoff, Preis per Stück  
508.471 **nur 8,95**  
52 cm lang



**H** Tulpen in  
Papiertüte  
gelb, Kunststoff, Preis per Stück  
508.472 **nur 17,95**  
19 cm hoch

**A** XXL-Osterglocke, gelb, Textil/Kunststoff,  
Blüte 63 cm Ø, Preis per Stück  
508.463 **20,95** ~~16,95~~

**B** Tulpen - Pick, gelb/orange, Textil/Kunststoff,  
Preis per Stück  
508.464 **43 cm lang** **6,95**

**C** Tulpenranke, gelb/orange, Textil/Kunststoff,  
Preis per Stück  
508.465 **158 cm lang** **24,95**

**Tulpe im Nest**, Textil/Kunststoff/Reisig,  
Preis per Stück

**D** 20 cm hoch  
508.466 **gelb/orange** **8,95**  
508.467 **rosa/weiß** **8,95**

**E** 25 cm hoch  
508.468 **gelb/orange** **19,95**  
508.469 **rosa** **19,95**

**F** Narzissenstrauß, gelb, Textil/Kunststoff,  
12 Blüten, Preis per Stück  
508.470 **38 cm hoch** **7,95**

**G** Narzissen-Bund, gelb, Kunststoff,  
2 Blüten, 1 Knospe, Preis per Stück  
508.471 **52 cm lang** **8,95**

**H** Tulpen in Papiertüte, gelb, Kunststoff,  
Preis per Stück  
508.472 **19 cm hoch** **17,95**

**A** Magnolien-Zweigab **9,95**

87 cm lang

**A**

rosa



weiß

**C** Magnolien Astnur **79,95**

120 cm lang

neu

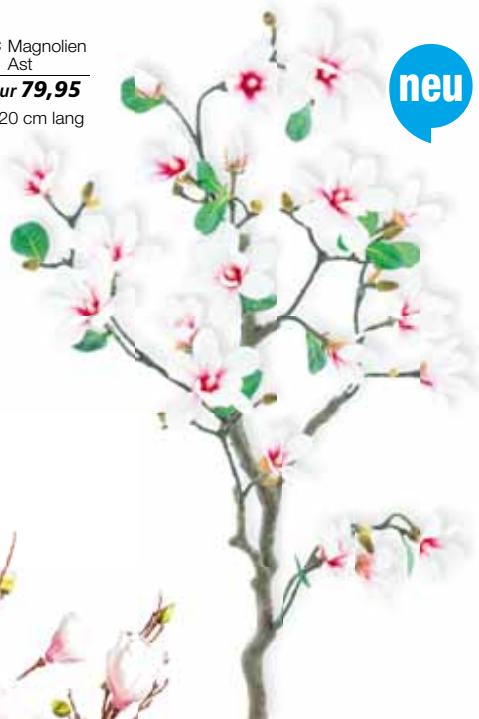
**D****B** Edel-Magnolienzweigab **12,45**

100 cm lang

**B**

weiß/grün



weiß/pink

**D** Magnolienblüten-Baumnur **149,-**

180 cm hoch

**A** Magnolien-Zweig, 87 cm lang, Textil/

Kunststoff, Preis per Stück

508.475 **rosa** **10,95**508.476 **weiß** **10,95**% ab 6 Stück **9,95****B** Edel-Magnolienzweig, 100 cm lang, Textil/

Kunststoff, Preis per Stück

508.477 **weiß/pink** ~~14,95~~ **13,95**508.478 **weiß/grün** ~~14,95~~ **13,95**% ab 6 Stück **12,45****C** Magnolien Ast, 120 cm lang, Textil/

Kunststoff, naturalistisch geformter Ast,

Preis per Stück

508.479 **weiß/pink** **79,95****D** Magnolienblüten-Baum, 180 cm hoch,

Textil/Kunststoff, mit Standplatte aus Metall,

Preis per Stück

508.480 **rosa/weiß** **149,-**

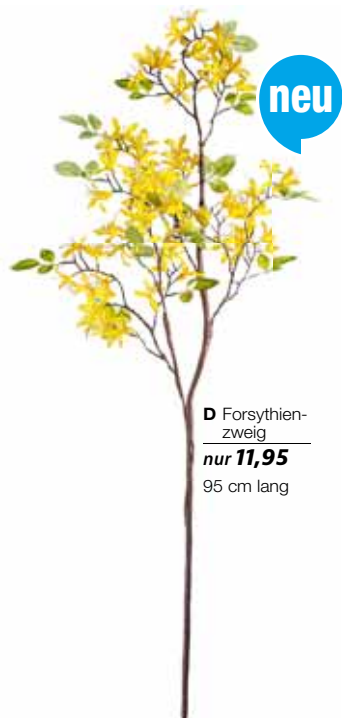

neu

**D** Forsythien-  
zweig  
nur **11,95**  
95 cm lang



**E** Forsythien-  
Busch  
nur **5,95**  
59 cm lang

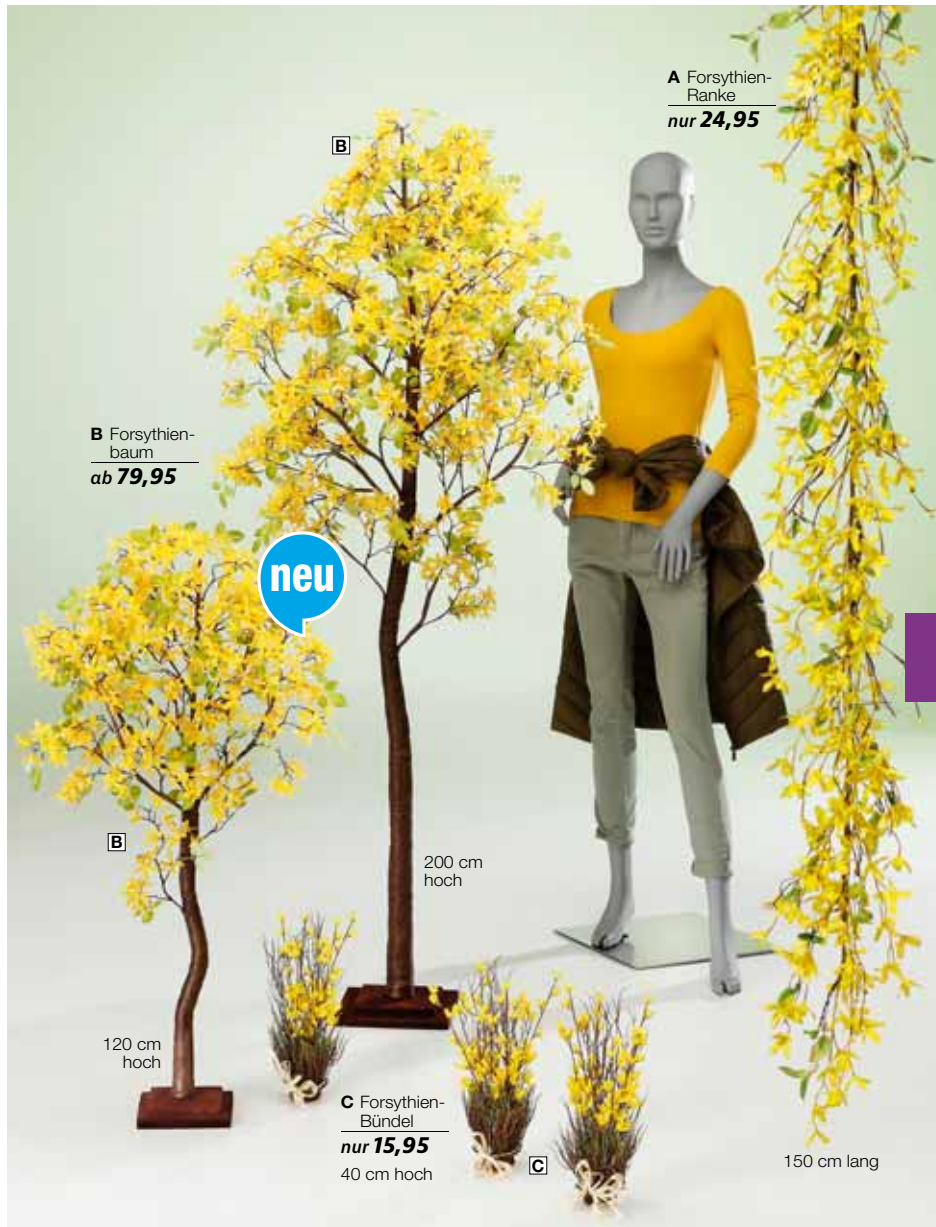

**A** Forsythien-  
Ranke  
nur **24,95**

neu

**B** Forsythien-  
baum  
ab **79,95**

**B**  
120 cm  
hoch

200 cm  
hoch

**C** Forsythien-  
Bündel  
nur **15,95**  
40 cm hoch

150 cm lang

neu



**F** Forsythien  
Bündel  
nur **19,95**  
16 cm hoch



**G** Flieder-  
Strauß  
ab **7,95**  
48 cm hoch

**A** Forsythien-Ranke, gelb, Textil/Kunststoff, biegsam, Preis per Stück 508.481 **150 cm lang** **24,95**

**B** Forsythienbaum, gelb, Textil/Kunststoff, Preis per Stück 508.482 **120 cm hoch** **79,95**  
508.483 **200 cm hoch** **149,—**

**C** Forsythien-Bündel, gelb, Textil/Kunststoff, Preis per Stück 508.485 **40 cm hoch** **15,95**

**D** Forsythienzweig, gelb, Textil/Kunststoff, Preis per Stück 508.486 **95 cm lang** **11,95**

**E** Forsythien-Busch, gelb, Textil/Kunststoff, Preis per Stück 508.487 **59 cm lang** **5,95**

**F** Forsythien Bündel, gelb, Textil/Kunststoff, Preis per Stück 508.488 **16 cm hoch** **19,95**

**G** Flieder-Strauß, lila, Textil/Kunststoff, Preis per Stück 508.489 **48 cm hoch** **9,95**  
% ab 3 Stück **7,95**

**A Stiefmütterchen****nur 5,95**

27 cm lang

blau/weiß



gelb



weiß

**A Stiefmütterchen**, 27 cm lang, Textil/

Kunststoff, Preis per Stück

508.491 **blau/weiß** **5,95**508.493 **gelb** **5,95**508.492 **weiß** **5,95****B Primel**, 16 cm hoch, Textil/Kunststoff,

Preis per Stück

508.494 **pink/weiß** **6,95**508.496 **orange** **6,95****C Gänseblümchen**, 36 cm Ø, 100 cm hoch,

Textil/Kunststoff, Preis per Stück

508.497 **pink** **15,95**508.498 **weiß** **15,95**% ab 3 Stück **14,95****D Gänseblümchen-Blüte**, weiß, Textil/

Kunststoff, Preis per Stück

508.500 **55 cm Ø** **15,95**508.499 **83 cm Ø** **29,90**% ab 3 Stück **26,90****E Gänseblümchen**, weiß, 83 cm Ø, Textil/

Kunststoff, Preis per Stück

508.501 **170 cm hoch** **39,90**% ab 3 Stück **34,90**

pink/weiß

**B Primel****nur 6,95**

16 cm hoch



orange



pink



weiß

**E Gänseblümchen****ab 34,90**

weiß

170 cm hoch

**C Gänseblümchen****ab 14,95**

100 cm hoch

noch mehr Auswahl online

[www.decowoerner.com](http://www.decowoerner.com)**D Gänseblümchen-Blüte****nur 15,95**

weiß

✓ 55 cm Ø

**D Gänseblümchen-Blüte****ab 26,90**

weiß

✓ 83 cm Ø

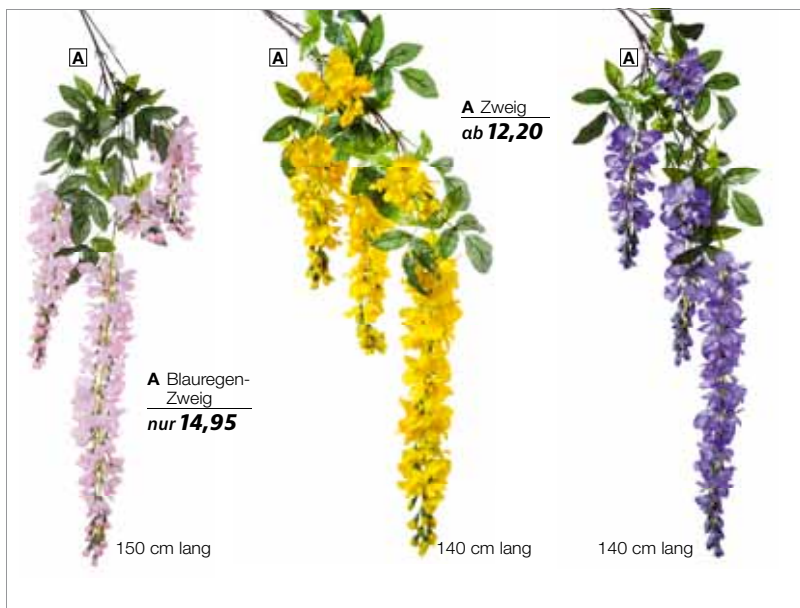

A

A

A

A Zweig  
ab 12,20

A Blauregen-Zweig  
nur 14,95

150 cm lang

140 cm lang

140 cm lang



Anwendungsbeispiel



B Clematis-Zweig  
nur 6,95

neu

80 cm lang



C Goldregen-Baum  
nur 119,-

180 cm hoch



C Blauregen-Baum  
nur 119,-

180 cm hoch



D Blauregen-Ranke  
nur 19,95

150 cm hoch

**A Zweig**, Textil /Kunststoff, Preis per Stück  
**150 cm lang**  
 508.519 **Blauregen/rosa** 14,95  
**140 cm lang**  
 508.517 **Blauregen/blau** 14,95  
 508.518 **Goldregen/gelb** 14,95  
 % ab 12 Stück 12,20

**B Clematis-Zweig**, 80 cm lang, Textil/  
 Kunststoff, Preis per Stück  
 508.520 **pink/weiß** 6,95  
 508.522 **lila** 6,95

**C Baum**, 180 cm hoch, Textil/Kunststoff,  
 mit Topf, Preis per Stück  
 508.523 **Blauregen/lila** 119,-  
 508.524 **Goldregen/gelb** 119,-

**D Blauregen-Ranke**, lila, Textil/Kunststoff,  
 Preis per Stück  
 508.525 **150 cm lang** 19,95



**A Cosmea**  
ab **4,50**  
65 cm lang



**C Wilde Möhre**  
nur **4,95**  
85 cm lang

**B Wilde Möhre**  
nur **4,95**  
60 cm lang



**D Bouvardia-Zweig**  
ab **6,50**  
85 cm lang

**E Mimose**  
ab **8,95**  
84 cm lang



**F Nigella**  
nur **9,95**  
66 cm lang

neu



**G Sonnenhut**  
ab **5,95**  
92 cm lang

neu



**H Bartnelke**  
nur **6,95**  
53 cm lang

**J Trockensteckmasse**  
ab **1,95**  
23 x 11 x 8 cm

**A Cosmea**, 65 cm lang, Textil/Kunststoff,  
Preis per Stück  
509.088 **pink** **5,50**  
509.091 **gelb** **5,50**  
% ab 6 Stück **4,50**

**B Wilde Möhre**, weiß, Textil/Kunststoff,  
Preis per Stück  
509.092 **60 cm lang** **4,95**

**C Wilde Möhre**, gelb, Kunststoff,  
Preis per Stück  
509.093 **85 cm lang** **4,95**

**D Bouvardia-Zweig**, gelb, Kunststoff,  
Preis per Stück  
509.094 **85 cm lang** **6,95**  
% ab 3 Stück **6,50**

**E Mimose**, gelb, Kunststoff, Preis per Stück  
509.095 **84 cm lang** **9,95**  
% ab 6 Stück **8,95**

**F Nigella**, blau, Textil/Kunststoff,  
Preis per Stück  
509.104 **66 cm lang** **9,95**

**G Sonnenhut**, 92 cm lang, Textil/Kunststoff,  
Preis per Stück  
509.134 **gelb** **6,95**  
509.146 **apricot/pink** **6,95**  
% ab 3 Stück **5,95**

**H Bartnelke**, 53 cm lang, Textil/Kunststoff,  
Preis per Stück  
509.147 **lila/weiß** **6,95**  
509.148 **rosa** **6,95**

**J Trockensteckmasse**, braun, für Trockensteckmasse,  
Preis per Stück  
509.149 **23 x 11 x 8 cm** **2,40**  
% ab 10 Stück **1,95**



**E Kaiserkrone**

nur **24,95**

110 cm lang



neu

**D Strelizie**

nur **8,95**

84 cm lang



neu

**C Heliconie**

nur **9,95**

96 cm lang

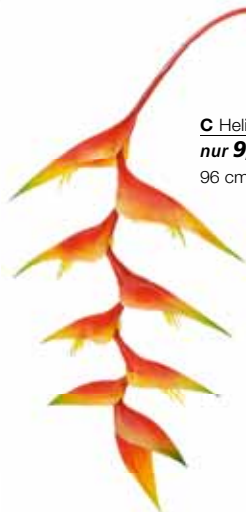

neu



**A XXL-Mohnblume**

nur **22,95**

115 cm lang



neu

**A XXL-Mohnblume**, rot, aus Polyester,

Preis per Stück

509.228 **115 cm lang** **22,95**

**B Mohnblumen**, 73 cm hoch, Textil/Kunst-

stoff, belflockte Stiele, Preis per Stück

509.229 **weiß** ~~16,95~~ **9,95**

% ab 6 Stück **8,95**

509.230 **rot** **10,95**

% ab 6 Stück **9,95**

**C Heliconie**, orange/rot, Kunststoff,

Preis per Stück

509.231 **96 cm lang** **9,95**

**D Strelizie**, orange/lila, Kunststoff,

Preis per Stück

509.232 **84 cm lang** **8,95**

**E Kaiserkrone**, orange, Textil, Kunststoff,

Preis per Stück

509.233 **110 cm lang** **24,95**



**B Mohnblumen**

ab **9,95**

73 cm hoch



**B Mohnblumen**

ab **8,95**

73 cm hoch



neu



**A** Strauß ‚Tulpen‘  
nur **39,95**  
75 cm hoch

neu



**B** Strauß  
‚Lysianthus‘  
nur **39,95**  
40 cm hoch

**C** Zinnienstrauß  
nur **14,95**  
37 cm hoch



**D** Pokalvase  
nur **24,95**  
26 x 26 cm (B x H)



**E** Mini Rosen-  
Strauß  
nur **12,95**  
20 cm hoch

neu

neu



**F** Strauß  
‚Ranunkeln‘  
nur **9,95**  
24 cm hoch

neu



**F** Strauß  
‚Ranunkeln‘  
nur **9,95**  
24 cm hoch

**A** Strauß ‚Tulpen‘, orange/gelb, Textil/  
Kunststoff, Preis per Stück  
509.235 **75 cm hoch** **39,95**

**B** Strauß ‚Lysianthus‘, lila, Textil/Kunst-  
stoff, Preis per Stück  
509.236 **40 cm hoch** **39,95**

**C** Zinnienstrauß, bunt, Textil/Kunststoff,  
Preis per Stück  
509.237 **37 cm hoch** **14,95**

**D** Pokalvase, weiß-vintage, Metall,  
Preis per Stück  
509.238 **26 x 26 cm (B x H)** **24,95**

**E** Mini Rosen-Strauß, cremé/rosa, Textil/  
Kunststoff, Preis per Stück  
509.239 **20 cm hoch** **12,95**

**F** Strauß ‚Ranunkeln‘, **24 cm hoch**, Textil/  
Kunststoff, Preis per Stück  
509.240 **orange/gelb** **9,95**  
509.241 **pink/weiß** **9,95**

Anwendungsbeispiel



**A** Strauß ‚Bunt‘  
nur **99,-**  
110 cm hoch

**B** Strauß ‚Eremurus‘  
nur **119,-**  
104 cm hoch

**C** Strauß ‚Rund‘  
nur **139,-**  
75 cm hoch

**A Strauß ‚Bunt‘**, handgebunden, hochwertiges Textil/Kunststoff, farbige Geschenkfolie, Preis per Stück  
509.242 **110 cm hoch** **99,-**

**B Strauß ‚Eremurus‘**, handgebunden, hochwertiges Textil/Kunststoff, farbige Geschenkfolie, Preis per Stück  
509.243 **104 cm hoch** **119,-**

**C Strauß ‚Rund‘**, rosé, handgebunden, hochwertiges Textil/Kunststoff, farbige Geschenkfolie, Preis per Stück  
509.244 **75 cm hoch** **139,-**



**A** Kranz ‚Hortensie‘  
nur **12,95**

32 cm Ø



30 cm Ø



neu

39 cm lang

**B** Rispen  
Hortensien-Set  
nur **3,98** /Stück



neu

39 cm lang



**C** Hortensie  
ab **6,20**

52 cm lang



52 cm lang



52 cm lang



neu

**D** Hortensien-  
Busch  
nur **39,95**

60 cm lang



neu

60 cm lang

**A Kranz ‚Hortensie‘**, Textil/Kunststoff,  
Preis per Stück  
509.250 **32 cm Ø/lila/pink** **12,95**  
509.251 **30 cm Ø/orange** **12,95**

**B Rispen Hortensien-Set**, 39 cm lang,  
Textil/Kunststoff, Preis per 2tlg. Set  
509.252 **rosa** (=3,98/St.) **7,95**  
509.253 **lila** (=3,98/St.) **7,95**

**C Hortensie**, 52 cm lang, Textil /Kunststoff,  
Preis per Stück  
509.254 **rosa/grün** **6,95**  
509.255 **grün** **6,95**  
509.256 **pink** **6,95**  
% ab **6** Stück **6,20**

**D Hortensien-Busch**, 60 cm lang, Textil/  
Kunststoff, Preis per Stück  
509.715 **rosa** **39,95**  
509.716 **lila** **39,95**



**A Hortensien-Zweig**  
ab **12,50**

170 cm lang

170 cm lang



neu

**B Hortensie im Korb**  
nur **39,95**

43 cm hoch



neu

43 cm hoch



**C Hortensien-Paneel**  
ab **14,95**

60 x 40 cm



60 x 40 cm

**D Pastellblüten-Paneel**  
ab **47,90**



40 x 40 cm

**A Hortensien-Zweig**, 170 cm lang, Textil/  
Kunststoff, Preis per Stück  
509.257 **rosa** **13,90**  
509.258 **weiß** **13,90**  
% ab 6 Stück **12,50**

**B Hortensie im Korb**, 43 cm hoch, Textil/  
Kunststoff, Rattankorb, Preis per Stück  
509.259 **rosa** **39,95**  
509.260 **blau** **39,95**

**C Hortensien-Paneel**, 60 x 40 cm, Textil/  
Kunststoff, Preis per Stück  
509.261 **rosa** ~~28,95~~ **14,95**  
509.262 **weiß** ~~28,95~~ **24,95**

**D Pastellblüten-Paneel**, 40 x 40 cm, flie-  
der/rosé, Textil/Kunststoff, Preis per Stück  
509.263 **rosa** **49,90**  
% ab 6 Stück **47,90**



**A** Fuchsien  
Hängeampel  
nur **44,95**  
85 cm lang

**E** Hibiskus-  
Ranke  
ab **17,90**  
180 cm lang

**D** Gießkanne  
nur **7,95**

**B** Rattan-Pflanz-  
korb-Set  
nur **69,95**

**C** Geranie  
im Topf  
ab **14,95**



neu

**F** Hibiscus  
nur **3,50**  
64 cm lang



neu

**G** Pfingst-  
rosenbusch  
nur **27,95**  
46 cm hoch

**A** Fuchsien Hängeampel, lila/pink, Textil/Kunststoff, mit Macramé-Ampel, Preis per Stück 509.268 **85 cm lang** **44,95**

**B** Rattan-Pflanzkorb-Set, 25 x 12, 35 x 17, 56 x 23 cm (B x H), braun, Rattan/Folie, Preis per 3tlg. Set 509.269 ~~79,95~~ **69,95**

**C** Geranie im Topf, 30 cm hoch, Textil/Kunststoff, Preis per Stück 509.270 **pink** **16,95**  
509.271 **rot** **16,95**  
**% ab 3 Stück** **14,95**

**D** Gießkanne, grün, Kunststoff, 1,8 Liter, Preis per Stück 509.272 **21 cm hoch** ~~9,95~~ **7,95**

**E** Hibiskus-Ranke, bunt, Textil/Kunststoff, Preis per Stück 509.273 **180 cm lang** **19,90**  
**% ab 6 Stück** **17,90**

**F** Hibiscus, 64 cm lang, Textil/Kunststoff, Preis per Stück 509.274 **pink** **3,50**  
509.275 **gelb** **3,50**

**G** Pfingstrosenbusch, 46 cm hoch, Textil/Kunststoff, Preis per Stück 509.276 **rosa** **27,95**  
509.277 **pink** **27,95**

noch mehr Auswahl online  
[www.decowoerner.com](http://www.decowoerner.com)





**A Feigenbaum im Topf**  
nur **129,-**

150 cm hoch



neu

**B Strelizien-Pflanze**,  
nur **69,95**

120 cm hoch



neu

**C Agapanthus-Pflanze**  
nur **99,-**

110 cm hoch



neu

**D Bougainvillea im Topf**  
nur **39,95**

44 cm hoch



**F Bougainvillea-Baum**  
nur **149,-**

180 cm hoch

**A Feigenbaum im Topf**, grün, Textil/Kunststoff, Preis per Stück  
509.278 **150 cm hoch** ~~249,-~~ **129,-**

**B Strelizien-Pflanze**, grün/orange, mit Blüte, Textil/Kunststoff, Preis per Stück  
509.279 **120 cm hoch** **69,95**

**C Agapanthus-Pflanze**, blau, Kunststoff, Preis per Stück  
509.280 **110 cm hoch** **99,-**

**D Bougainvillea im Topf**, rosa, Preis per Stück  
509.281 **44 cm hoch** **39,95**

**E Bougainvillea-Zweig**, 100 cm lang, Textil/Kunststoff, Preis per Stück  
509.282 **cerise** **14,95**  
509.283 **pink** **14,95**

**F Bougainvillea-Baum**, cerise, Textil/Kunststoff, Preis per Stück  
509.284 **180 cm hoch** **149,-**



cerise

neu

100 cm lang

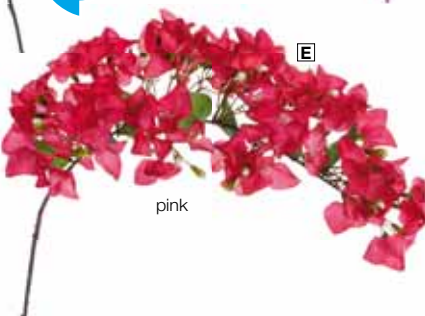

pink

E



**A Olivenranke**  
ab **13,95**



180 cm lang

**G Zitronenranke**  
nur **24,95**



180 cm lang

**B Olivenbaum im Topf**  
nur **129,-**



120 cm hoch

**C Olivenbäumchen im Topf**  
nur **59,95**  
90 cm hoch



**E Zitronenbäumchen im Topf**  
nur **59,95**  
70 cm hoch



**F Zitronenzweig**  
ab **9,95**  
74 cm lang



**K Orangenbusch im Topf**  
nur **39,95**  
50 cm hoch



**J Zitronenbusch im Topf**  
nur **39,95**  
50 cm hoch



**K Orangenbusch im Topf**  
nur **39,95**  
50 cm hoch

230 cm hoch

**H Zitronenbaum im Topf**  
nur **149,95**  
180 cm hoch



**A Olivenranke**, grün/schwarz, Textil/Kunststoff, Preis per Stück 509.285 **180 cm lang** **14,95**  
% ab 6 Stück **13,95**

**B Olivenbaum im Topf**, grün, Textil/Kunststoff, Holzstamm, Preis per Stück 509.286 **120 cm hoch** **129,-**

**C Olivenbäumchen im Topf**, grün, Textil/Kunststoff, Preis per Stück 509.287 **90 cm hoch** **59,95**

**D XXL-Zitronenbaum**, grün/gelb, Textil/Kunststoff, naturalistisch geformter Stamm, mit Standplatte, Preis per Stück 509.288 **230 cm hoch** **398,-**

**E Zitronenbäumchen im Topf**, grün/gelb, Textil/Kunststoff, Preis per Stück 509.289 **70 cm hoch** **59,95**

**F Zitronenzweig**, grün/gelb, Textil/Kunststoff, Preis per Stück 509.290 **74 cm lang** **11,95**  
% ab 3 Stück **9,95**

**G Zitronenranke**, grün/gelb, Textil/Kunststoff, Preis per Stück 509.291 **180 cm lang** **24,95**

**H Zitronenbaum im Topf**, grün/gelb, Textil/Kunststoff, Holzstamm, Preis per Stück 509.292 **180 cm hoch** **149,95**

**J Zitronenbusch im Topf**, grün/gelb, Textil/Kunststoff, Preis per Stück 509.293 **50 cm hoch** **39,95**

**K Orangenbusch im Topf**, grün/orange, Textil/Kunststoff, Preis per Stück 509.294 **50 cm hoch** **39,95**





**A** Kanz  
„Lavendel-Mix“  
nur **17,95**



32 cm Ø

**A** Kanz „Lavendel-Mix“, lila, Textil/Kunststoff, Kranz-Körper aus Reisig, Preis per Stück 509.295 **32 cm Ø** **17,95**

**B** Lavendel im Ton-Topf, lila, 9 cm Ø, Kunststoff, Preis per Stück 509.296 **22 cm hoch** **5,90**

**C** Lavendel im Topf, grün/lila, Kunststoff, Preis per Stück 509.297 **30 cm hoch** **9,95**  
% ab 6 Stück **8,95**

**D** Lavendel im Papiertopf, grün/lila, Kunststoff, Preis per Stück 509.298 **20 x 7 cm (H x B)** **7,95**  
% ab 6 Stück **6,95**

**E** Lavendel im weißen Topf, lila, Textil/Kunststoff, Preis per Stück 509.299 **48 cm hoch** **14,95**

**F** Lavendel-Pick, lila, Kunststoff, per Stück 509.300 **55 cm lang** **9,95**

**G** Ranke „Lavendel-Mix“, lila, Kunststoff, Preis per Stück 509.301 **135 cm lang** **19,90**  
% ab 6 Stück **17,95**

**H** Minze im Ton-Topf, grün, Textil, Preis per Stück 509.302 **20 cm hoch** **10,90**

**J** Thymian im Ton-Topf, grün, Kunststoff, Preis per Stück 509.303 **20 cm hoch** **10,90**

**K** Rosmarin im Ton-Topf, grün, Kunststoff, Preis per Stück 509.304 **20 cm hoch** **10,90**

**L** Mini-Kräuterset im Papier-Topf, grün, Kunststoff, Preis per 6tlg. Set 509.305 **15 cm hoch (=3,33/St.)** **19,95**

**B** Lavendel  
im Ton-Topf  
nur **5,90**

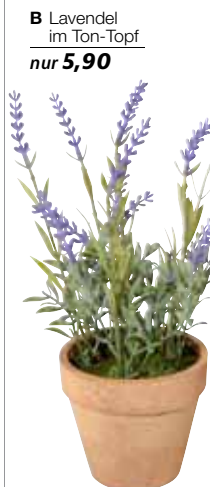

22 cm hoch



30 cm hoch

**C** Lavendel  
im Topf  
ab **8,95**



20 x 7 cm (H x B)

**D** Lavendel im  
Papiertopf  
ab **6,95**

**E** Lavendel im  
weißen Topf  
nur **14,95**



48 cm hoch

**F** Lavendel-Pick  
nur **9,95**



55 cm lang



20 cm hoch



20 cm hoch



20 cm hoch

**L** Mini-Kräuterset  
im Papier-Topf  
nur **3,33** /Stück



15 cm hoch

noch mehr Auswahl online  
[www.decowoerner.com](http://www.decowoerner.com)



**A Sonnenblumen-Ranke**  
nur **12,95**



neu

150 cm lang

**H Sonnenblumen-ranke**  
nur **17,95**  
125 cm lang



**J Sonnenblume**  
nur **9,95**

22 cm Ø  
90 cm lang



neu

**M Sonnenblume**  
nur **5,95**  
37 cm lang



**K Sonnenblume**  
nur **14,95**  
87 cm lang

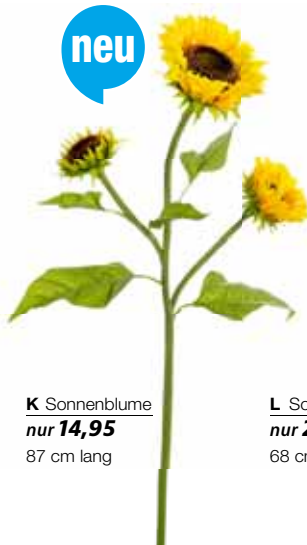

neu

**L Sonnenblume**  
nur **2,95**  
68 cm lang



**A Sonnenblumen-Ranke**, gelb/braun, Textil/Kunststoff, Preis per Stück 509.307 **150 cm lang 12,95**

**B XL Mega Sonnenblume**, gelb/braun, 90 cm Ø, Textil/Kunststoff, Preis per Stück 509.309 **140 cm lang 39,90**

**C Riesen-Sonnenblume**, gelb/braun, 50 cm Ø, Textil/Kunststoff, Preis per Stück 509.310 **135 cm lang 27,95**  
% ab 6 Stück **23,90**

**D Sonnenblumen-Arrangement**, gelb/braun, Textil/Kunststoff, im Holzkorb, Preis per Stück 509.311 **31 cm hoch 24,95**

**TOP PREIS + LEISTUNG!**



**E Sonnenblumen-Blüte**  
ab **22,95**

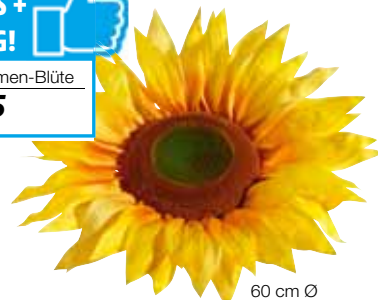

60 cm Ø

**D Sonnenblumen-Arrangement**  
nur **24,95**



neu



**F Sonnenblumen-Strauß**  
nur **9,50**  
45 cm hoch



**G Sonnenblumen-Blüten**  
nur **0,33** /Stück  
7 cm Ø

**E Sonnenblumen-XXL Blüte**, gelb, Kunststoff/Textil, Preis per Stück 509.312 **60 cm Ø 24,95**  
% ab 6 Stück **22,95**

**F Sonnenblumen-Strauß**, gelb, Textil/Kunststoff, 10 Blüten, Preis per Stück 509.313 **45 cm hoch ~~11,90~~ 9,50**

**G Sonnenblumen-Blüten**, gelb/braun, Textil, Preis per Pack à 24 Stück 509.314 **7 cm Ø (=0,33/St.) 7,95**

**H Sonnenblumenranke**, gelb/grün, Textil/Kunststoff, Preis per Stück 509.315 **125 cm lang 17,95**

**J Sonnenblume**, gelb/braun, 22 cm Ø, Textil/ Kunststoff, Preis per Stück 509.316 **90 cm lang 9,95**

**K Sonnenblume**, gelb, Textil/Kunststoff, Preis per Stück 509.317 **87 cm lang 14,95**

**L Sonnenblume**, orange/braun, Textil/ Kunststoff, Preis per Stück 509.318 **68 cm lang 2,95**

**M Sonnenblume**, gelb, Textil/Kunststoff, Preis per Stück 509.319 **37 cm lang 5,95**



**A Margeriten-Bündel**  
ab **8,95**  
33 cm hoch



**B Margeriten-Blüten**  
nur **0,12** /Stück  
5 cm Ø

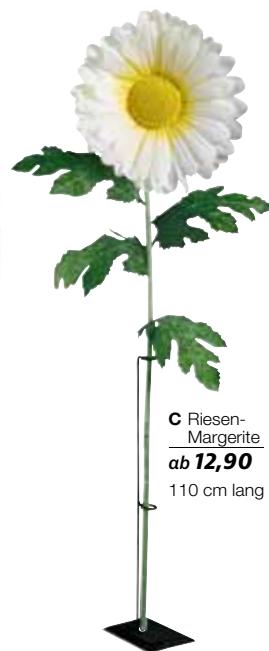

**C Riesen-Margerite**  
ab **12,90**  
110 cm lang

**D Margeriten-Ranke**  
nur **12,95**  
180 cm lang



**A Margeriten-Bündel**, 12 cm Ø, weiß/gelb, Textil/Kunststoff, Preis per Stück  
509.320 **33 cm hoch** **9,95**  
% ab 3 Stück **8,95**

**B Margeriten-Blüten**, weiß/gelb, Textil, Preis per Pack à 72 Stück  
509.321 **5 cm Ø** (=0,12/St.) **8,95**

**C Riesen-Margerite**, weiß/gelb, 30 cm Ø, Textil/Kunststoff, Preis per Stück  
509.322 **110 cm lang** **15,90**  
% ab 12 Stück **12,90**

**D Margeriten-Ranke**, weiß/gelb, Textil/Kunststoff, Preis per Stück  
509.323 **180 cm lang** **12,95**

**E Riesen-Gerbera**, rosa, 50 cm Ø, Textil/Kunststoff, biegsam, Preis per Stück  
509.324 **120 cm lang** **24,90**  
% ab 6 Stück **18,90**

**F Riesen-Gerbera-Blüte**, 45 cm Ø, Textil, Preis per Stück  
509.325 **rosa** **17,90**  
509.326 **pink** **17,90**  
509.327 **weiß** **17,90**  
509.328 **gelb** **17,90**  
509.329 **orange** **17,90**  
509.330 **lila** **17,90**  
% ab 6 Stück **14,90**

**G Gerbera-Set**, 54 cm lang, Textil/Kunststoff, Preis per 2tlg. Set  
509.331 **rot** (=2,98/St.) **5,95**  
509.332 **pink** (=2,98/St.) **5,95**  
509.333 **gelb** (=2,98/St.) **5,95**  
509.334 **orange** (=2,98/St.) **5,95**

**H Gerbera im Topf**, 30 cm hoch, Textil/Kunststoff, Preis per Stück  
509.335 **rosa** **11,95**  
509.336 **gelb** **11,95**



**E Riesen-Gerbera**  
ab **18,90**  
120 cm lang  
rosa



**F Riesen-Gerbera-Blüte**  
ab **14,90**  
45 cm Ø



pink



lila



orange



gelb



weiß

noch mehr Auswahl online  
[www.decowoerner.com](http://www.decowoerner.com)



neu

**G Gerbera-Set**  
nur **2,98** /Stück  
54 cm lang

rot pink gelb orange



30 cm hoch



H

rosa



**A** Cattleya-Orchideen-Ranke  
nur **9,90**

180 cm lang



pink

**C** Orchidee im Keramiktopf  
nur **29,95**  
40 cm hoch



weiß



fuchsia



weiß

**E** Orchidee im Keramiktopf  
nur **9,95**  
28 cm hoch



**F** Hängende Orchidee  
nur **29,95**  
40 cm lang



**B** Deko Orchidee im Topf  
nur **9,95**  
80 cm hoch



110 cm lang



fuchsia



pink

- A** Cattleya-Orchideen-Ranke, weiß/pink, Textil/Kunststoff, Preis per Stück  
509.341 **180 cm lang** **9,90**
- B** Deko Orchidee im Topf, pink, Kunststoff, Preis per Stück  
509.342 **80 cm hoch** **9,95**
- C** Orchidee im Keramiktopf, 40 cm hoch, Textil/Kunststoff, Preis per Stück  
509.343 **fuchsia** **29,95**  
509.344 **pink** **29,95**  
509.345 **weiß** **29,95**
- D** Orchideenzweig, weiß, Kunststoff, Preis per Stück  
509.346 **110 cm lang** **7,95**

- E** Orchidee im Keramiktopf, 28 cm hoch, Textil/Kunststoff, Preis per Stück  
509.347 **fuchsia** **9,95**  
509.348 **pink** **9,95**  
509.349 **weiß** **9,95**
- F** Hängende Orchidee, orange, Textil/Kunststoff, Preis per Stück  
509.350 **40 cm lang** **29,95**
- G** Hänge-Orchidee, weiß, Textil/Kunststoff, Preis per Stück  
509.351 **32 cm lang** **13,95**  
% ab 3 Stück **11,95**



**A Wildrosen-Baum**  
nur **499,-**  
210 cm hoch



**B Rosen-Farn-Arrangement**  
nur **899,-**  
190 cm hoch



**C Rosenstock im Topf**  
nur **89,-**  
115 cm hoch

**D XL-Rose mit Knospe**  
ab **12,90**  
120 cm lang

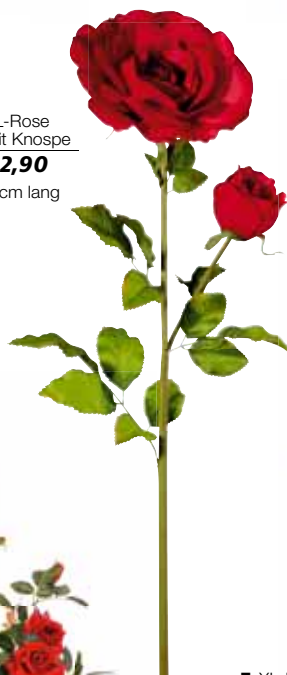

**E XL Mega Rose**  
ab **44,90**  
165 cm lang



**A Wildrosen-Baum**, rosa, Textil/Kunststoff, mit Standplatte aus Metall, Preis per Stück 509.353 **210 cm hoch** **499,-**

**B Rosen-Farn-Arrangement**, orange, Textil/Kunststoff, mit Metallplatte, Preis per Stück 509.354 **190 cm hoch** **899,-**

**C Rosenstock im Topf**, 115 cm hoch, Textil/Kunststoff, Preis per Stück 509.355 **rot** **89,-**  
509.356 **weiß** **89,-**

**D XL-Rose mit Knospe**, rot, 25 cm Ø, Textil/Kunststoff, Preis per Stück 509.357 **120 cm lang** **14,50**  
**% ab 6 Stück** **12,90**

**E XL Mega Rose**, rot, 55 cm Ø, Textil/Kunststoff, Preis per Stück 509.358 **165 cm lang** **49,90**  
**% ab 3 Stück** **44,90**

**F XL-Rosenblüte**, rot, aus Textil, Preis per Stück 509.359 **40 cm Ø** **19,90**  
**% ab 6 Stück** **17,90**

**F XL-Rosenblüte**  
ab **17,90**  
40 cm Ø

**C**

115 cm hoch



**A Rose**  
ab **4,95**  
74 cm lang

**B Rose offen**  
nur **4,95**

72 cm lang



rot



**C Rosen-Zweig**

nur **10,95**

73 cm lang



burgund



creme



mauve

C



**D Moosröschen-Zweig**

ab **15,95**

60 cm lang

rosa

pink

**E Rosenstrauß**

nur **24,95**

57 cm hoch

pink

**A Rose**, rot, 11 cm Ø, Textil/Kunststoff,  
Preis per Stück  
509.453 **74 cm lang** **5,95**  
% ab 6 Stück **4,95**

**B Rose offen**, 16 cm Ø, rot, Textil/Kunststoff,  
Preis per Stück  
509.454 **72 cm lang** ~~5,50~~ **4,95**

**C Rosen-Zweig**, 73 cm lang, Textil/Kunststoff,  
Preis per Stück  
509.455 **creme** **10,95**  
509.456 **mauve** **10,95**  
509.457 **burgund** **10,95**

**D Moosröschen-Zweig**, 60 cm lang,  
Textil/Kunststoff, Preis per Stück  
509.458 **pink** **16,95**  
509.459 **rosa** **16,95**  
% ab 6 Stück **15,95**

**E Rosenstrauß**, pink, Textil/Kunststoff,  
Preis per Stück  
514.457 **57 cm hoch** **24,95**



**A** Rosenranke verzweigt  
nur **24,95**  
125 cm lang



**B** Rosen-Ranke  
ab **9,90**

180 cm lang



**C** Rosenblätter  
ab **0,05** /Stück  
6 cm Ø

**A Rosenranke verzweigt**, 125 cm lang,  
Textil/Kunststoff, Preis per Stück  
509.462 **apricot** **24,95**  
509.463 **rosa** **24,95**

**B Rosen-Ranke**, 180 cm lang, Textil/  
Kunststoff, Preis per Stück  
509.464 **weiß** **14,90**  
509.466 **rot** **14,90**  
509.465 **rosa** **14,90**  
**% ab 12 Stück** **9,90**

**C Rosenblätter**, 6 cm Ø, Textil,  
Preis per Pack à **90** Stück  
509.468 **rosa** (0,06/St.) **6,95 4,95**  
Preis per Pack à **100** Stück  
509.467 **rot** (0,05/St.) **6,95 4,95**  
509.469 **weiß** (0,05/St.) **6,95 4,95**

**D Rosen-Blüten**, bunt, Textil,  
Preis per Pack à **50** Stück  
509.470 **4 cm Ø** (0,12/St.) **10,95 5,95**



**D** Rosen-Blüten  
nur **0,12** /Stück  
4 cm Ø



**D Frühlingsblüten-Ranke**  
ab **17,90**



**A Kirschanke mit Blättern**, rot/grün,  
Textil/Kunststoff, Preis per Stück  
509.691 **180 cm lang** **7,95**

**B Frühlingsblumen-Ranke**, lila/rosa/weiß,  
Textil/Kunststoff, Preis per Stück  
509.692 **150 cm lang** **22,90**  
% ab 6 Stück **19,90**

**C Frühlingsblüten-Ranke**, gelb/weiß,  
Textil/Kunststoff, Preis per Stück  
509.693 **150 cm lang** **28,90**  
% ab 6 Stück **25,90**

**D Frühlingsblüten-Ranke**, bunt, Textil/  
Kunststoff, Preis per Stück  
509.694 **150 cm lang** **19,90**  
% ab 3 Stück **17,90**

**E Frühlingsblüten-Ranke**, lila/rosa/grün,  
Textil/Kunststoff, Preis per Stück  
509.697 **150 cm lang** **34,95**

**F Stiefmütterchen-Ranke**, pink/lila, Textil/  
Kunststoff, Preis per Stück  
509.695 **150 cm lang** **34,95**

**G Frühlingsblüten-Ranke**, bunt, Textil/  
Kunststoff, Preis per Stück  
509.696 **140 cm lang** **32,95**

**H Schleierkraut-Ranke**, weiß, Textil/  
Kunststoff, Preis per Stück  
509.698 **170 cm lang** **29,95**





Blumenranke  
nur **24,95**



**A Textil-Blumenranke**, 160 cm lang, Textil/  
Kunststoff, Preis per Stück  
509.699 **orange** **24,95**  
509.707 **rosa** **24,95**

**B Papier-Blumenranke**, 160 cm lang,  
Papier/Kunststoff, Preis per Stück  
509.709 **gelb** **24,95**  
509.710 **pink** **24,95**

**C Blumenranke**, 180 cm lang, Textil/  
Kunststoff, Preis per Stück  
509.711 **orange** **24,95**  
509.712 **rosa** **24,95**

**D Blütenzweig**, pastellbunt, Textil/Kunst-  
stoff, Preis per Stück  
509.713 **54 cm lang** **6,95**

**E Blütenzweig**, bunt, Textil/Kunststoff,  
Preis per Stück  
509.714 **85 cm lang** **14,95**  
**% ab 3 Stück** **13,95**



**D Blütenzweig**  
nur **6,95**  
54 cm lang



**E Blütenzweig**  
ab **13,95**  
85 cm lang



**A** Grasbund  
mit Blüten  
ab **13,95**



grün/braun

50 cm hoch

**A** Grasbund  
mit Blüten  
ab **13,95**



grün/rosa

50 cm hoch

**A** Grasbund  
mit Blüten  
ab **13,95**



pink

50 cm hoch

**A** Grasbund  
mit Blüten  
ab **13,95**



grün/lila

50 cm hoch

**B** Grasbund  
mit Blüten  
ab **19,95**



orange

45 cm hoch

**C**



grün/rosa

47 cm hoch

**C**



grün/weiß

47 cm hoch

**C** Grasbund  
mit Blüten  
nur **17,95**

**D** Grasbund  
mit Blüten  
nur **37,95**



orange

67 cm hoch

**D** Grasbund  
mit Blüten  
nur **34,95**



grün/rosa

65 cm hoch

**D** Grasbund  
mit Blüten  
nur **37,95**



weiß

70 cm hoch



grün/lila

65 cm hoch

**D** Grasbund  
mit Blüten  
nur **37,95**



**D** Grasbund  
mit Blüten  
nur **37,95**

pink

65 cm hoch

**A** Grasbund mit Blüten, 50 cm hoch,  
Kunststoff, Preis per Stück  
509.718 grün/braun **14,95**  
509.719 grün/rosa **14,95**  
509.721 grün/lila **14,95**  
509.720 pink **14,95**  
% ab 6 Stück **13,95**

**B** Grasbund mit Blüten, orange, Textil/  
Kunststoff, Preis per Stück  
509.722 **45 cm hoch** **21,95**  
% ab 3 Stück **19,95**

**C** Grasbund mit Blüten, 47 cm hoch,  
Textil/Kunststoff, Preis per Stück  
509.723 grün/rosa **17,95**  
509.724 grün/weiß **17,95**

**D** Grasbund mit Blüten Textil/Kunststoff,  
Preis per Stück  
orange **67 cm hoch** **37,95**  
509.725 **67 cm hoch** **37,95**  
grün/rosa **65 cm hoch** **34,95**  
509.726 **65 cm hoch** **34,95**  
weiß **70 cm hoch** **37,95**  
509.727 **70 cm hoch** **37,95**  
grün/lila **65 cm hoch** **37,95**  
509.728 **65 cm hoch** **37,95**  
pink **65 cm hoch** **37,95**  
509.729 **65 cm hoch** **37,95**



48 cm hoch

**C** Deko-Gras  
'Stiefmütterchen'  
nur **8,95**

48 cm hoch



40 cm hoch

**B** Gesteck in Schale  
nur **34,95**

40 cm hoch



58 cm hoch

**A** Gesteck  
in Schale  
nur **89,-**

58 cm hoch



**D** Pflanzkasten 'Blumenwiese'  
nur **21,95**

38 cm hoch



**E** Frühlingsblumen  
mit Erdballen  
nur **16,95**

30 cm hoch

**Gesteck in Schale**, Textil/Kunststoff,  
Preis per Stück

**A 58 cm hoch**

510.670 **weiß**  
510.671 **rosa**

**89,-**  
**89,-**

**B 40 cm hoch**

510.672 **rosa**  
510.673 **weiß**

**34,95**  
**34,95**

**C Deko-Gras 'Stiefmütterchen'**,

48 cm hoch, Textil/Kunststoff,

Preis per Stück

510.674 **rot**  
510.675 **lila**

**8,95**  
**8,95**

**D Pflanzkasten 'Blumenwiese'**, 38 cm hoch,

Textil/Kunststoff, Preis per Stück

510.676 **rosa**  
510.677 **weiß**

~~29,95~~ **21,95**  
~~29,95~~ **21,95**

**E Frühlingsblumen mit Erdballen**,

30 cm hoch, Textil/Kunststoff, Preis per Stück

510.678 **weiß**  
510.680 **bunt**

**16,95**  
**16,95**

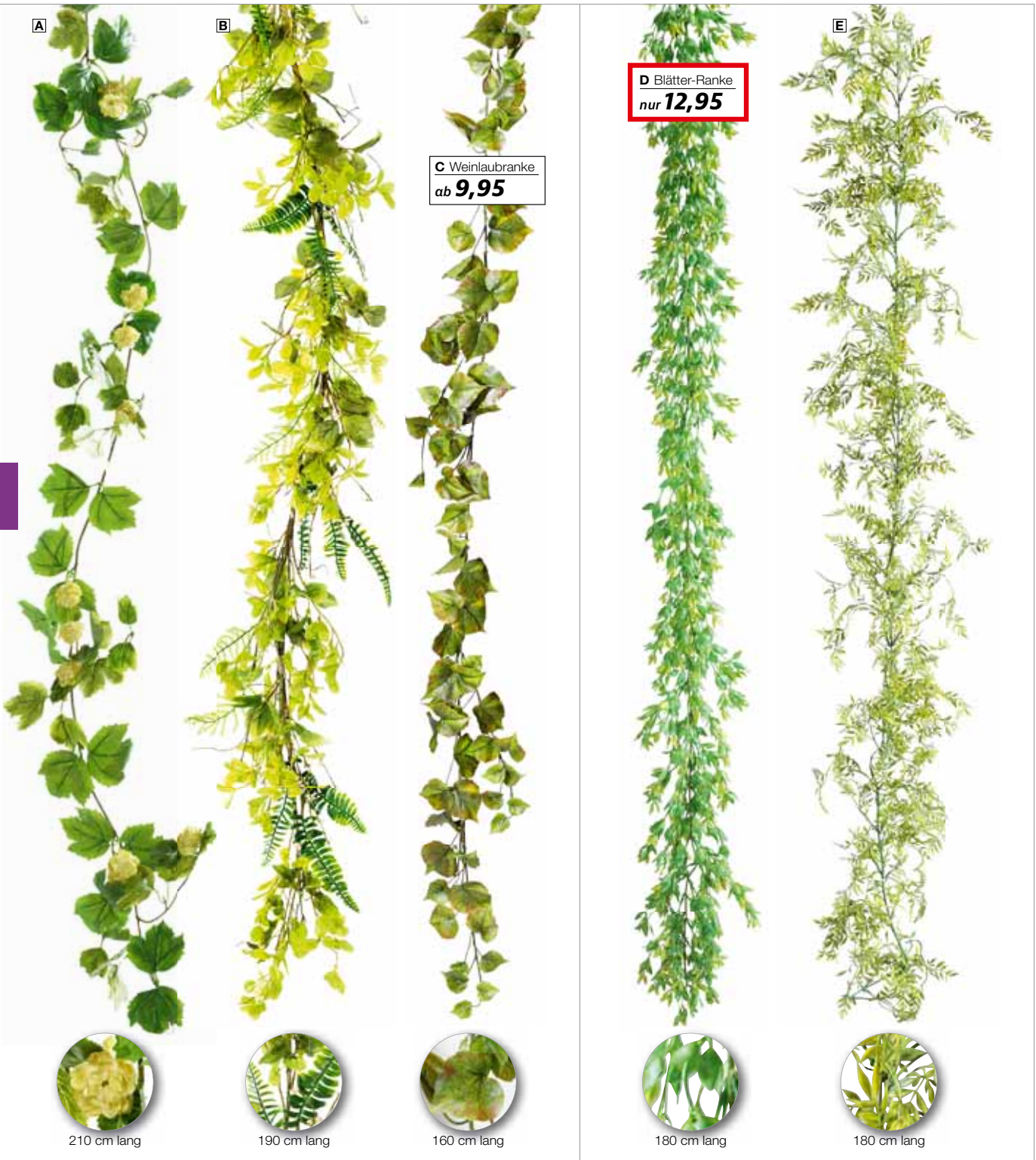

**C Weinlaubranke**  
ab **9,95**

**D Blätter-Ranke**  
nur **12,95**

210 cm lang

190 cm lang

160 cm lang

180 cm lang

180 cm lang

**A Hopfen-Ranke**, grün, Textil/Kunststoff,  
Preis per Stück  
510.147 **210 cm lang** **19,90**  
% ab 6 Stück **14,90**

**B Blätter-Mix-Ranke**, grün, Textil/Kunststoff,  
Preis per Stück  
510.148 **190 cm lang** ~~22,90~~ **19,95**  
% ab 6 Stück **17,95**

**C Weinlaubranke**, grün, Textil/Kunststoff,  
Preis per Stück  
510.149 **160 cm lang** **10,95**  
% ab 6 Stück **9,95**

**D Blätter-Ranke**, grün, Kunststoff,  
Preis per Stück  
510.150 **180 cm lang** **12,95**

**E Myrten-Ranke**, grün, Kunststoff,  
Preis per Stück  
510.151 **180 cm lang** **14,95**

**A** Ranke  
„Splitphilo“  
nur **17,95**



125 cm lang

**B** Ranke  
„Monstera-Philo“  
nur **17,95**



110 cm lang

Ranken

ab **12,95**

weitere Ranken finden Sie online  
[www.decowoerner.com](http://www.decowoerner.com)



neu

C



170 cm lang



E



180 cm lang



**D** Farn-Ranke  
ab **16,95**



180 cm lang



neu

**A** Ranke „Splitphilo“, grün, Textil/Kunststoff, Preis per Stück  
510.177 **125 cm lang** ~~19,95~~ **17,95**

**B** Ranke „Monstera-Philo“, grün, Textil/Kunststoff, Preis per Stück  
510.178 **110 cm lang** ~~19,95~~ **17,95**

**C** Pothosranke, grün, Textil/Kunststoff, Preis per Stück  
514.164 **170 cm lang** **12,95**

**D** Farn-Ranke, grün, Kunststoff, Preis per Stück  
510.180 **180 cm lang** **18,95**  
% ab 6 Stück **16,95**

**E** Philoranke „Variegata“, grün/weiß, aus Kunststoff, Preis per Stück  
510.229 **180 cm lang** **24,95**



**A** Pflanzenhänger-Set  
'Erbsenpflanze'  
nur **4,98** /Stück

71 cm lang

**B** Luftwurzeln-  
hänger  
nur **7,95**



72 cm lang



**C** Eukalyptus-Zweig  
ab **2,90**

60 cm lang

## GRÜNPFLANZEN

**A Pflanzenhänger-Set 'Erbsenpflanze'**, grün, Kunststoff, Preis per Pack à 2 Stück 510.350 **71 cm lang** (4,98/St.) ~~10,98~~ **9,95**

**B Luftwurzelnhänger**, braun, Kunststoff, Preis per Stück 514.693 **72 cm lang** **7,95**

**C Eukalyptus-Zweig**, grün, Kunststoff, Preis per Stück 510.353 **60 cm lang** **4,90**  
% ab 12 Stück **2,90**

**D Philo-Monstera-Zweig**, grün, Textil/Kunststoff, Preis per Stück 510.354 **70 cm lang** **6,95**  
% ab 3 Stück **5,95**

**E Splitphilo-Zweig**, grün, Textil/Kunststoff, Preis per Stück 510.355 **75 cm lang** **6,95**

**F Hopfenpick-Set**, grün, Textil/Kunststoff, Preis per 3tlg. Set 510.356 **28 cm lang** (2,98/St.) **8,95**

**G Eucalyptuszweig-Set mit Früchten**, grün, Textil/Kunststoff, Preis per 3tlg. Set 510.357 **60 cm lang** (3,32/St.) ~~10,95~~ **9,95**  
% ab 6 Stück (2,98/St.) **8,95**



**D** Philo-Monstera-  
Zweig  
ab **5,95**

70 cm lang



**E** Splitphilo-  
Zweig  
nur **6,95**

75 cm lang



neu

**F** Hopfenpick-Set  
nur **2,98** /Stück

28 cm lang



**G** Eucalyptuszweig-  
Set mit Früchten  
ab **2,98** /Stück

60 cm lang

**A** Pflanzenhänger  
„Zierspargel“  
ab **6,95**



84 cm lang



84 cm lang

**B**



79 cm lang

**C**



68 cm lang

**D**



120 cm lang

**E**



80 cm lang

**SUPER  
PREIS**  
ab **6,50**

## PFLANZENHÄNGER

Ob in Gestecken, integriert in Pflanzenwände oder solo in einer Vase - diese dekorativen Hänger bestehen aus unterschiedlich langen Zweigen aus gummiertem Kunststoff und einem Einsteckstab. Sehr gut als Füllmaterial in Kunstpflanzen-Arrangements.

**A** „Zierspargel“, 84 cm lang, Kunststoff

510.358 **hellgrün** **8,50**

**% ab 6 Stück** **6,95**

510.359 **grün** **8,50**

**% ab 6 Stück** **6,95**

**B** „Senecio Himalaya“, grün

510.360 **79 cm lang** **7,50**

**% ab 6 Stück** **6,50**

**C** „Herzblatt“, grün

510.361 **68 cm lang** **7,50**

**% ab 6 Stück** **6,50**

**D** „Senecio“, grün

510.362 **120 cm lang** **13,90**

**E** „Schleier-Zierspargel“, grün

510.363 **80 cm lang** **13,90**

**F** „Davallia Farn“, grün

510.364 **88 cm lang** **8,50**

**% ab 6 Stück** **6,95**

**G** „Duffy Farn“, grün

510.365 **89 cm lang** **8,50**

**% ab 6 Stück** **7,90**

**H** „Frauenfarn“, grün

510.366 **119 cm lang** **13,90**

**J** Hopfen- Hänger, grün

510.367 **75 cm lang** **15,95**



88 cm lang



89 cm lang



119 cm lang



75 cm lang

**neu**



**A** Schilfgras-Bund  
ab **25,90**



150 cm lang

90 cm lang

**B** Gras-Bündel  
ab **11,95**



90 cm lang

**C** Grasbündel  
ab **12,95**



60 cm hoch

42 cm hoch

**D** Flaches  
Grasbündel  
ab **29,90**



100 cm hoch

76 cm hoch

**E** Gras-Bündel  
ab **26,95**



120 cm lang

180 cm lang

## GRÄSER

**A Schilfgras-Bund**, grün, Kunststoff,  
Preis per Stück

510.644 **90 cm lang** **25,90**  
510.643 **150 cm lang** **49,90**

**B Gras-Bündel**, grün, Kunststoff,  
Preis per Stück

510.645 **90 cm lang** **15,90**  
% ab 6 Stück **11,95**

**C Grasbündel**, grün, Kunststoff,

Preis per Stück  
510.650 **42 cm hoch** **12,95**  
510.651 **60 cm hoch** **19,95**

**D Flaches Grasbündel**, grün, Kunststoff,  
Preis per Stück

510.649 **76 cm hoch** **29,90**  
510.660 **100 cm hoch** ~~44,90~~ **39,95**

**E Gras-Bündel**, braun, Kunststoff,

Preis per Stück  
510.652 **50 cm lang** ~~13,95~~ **9,95**  
% ab 12 Stück ~~10,90~~ **7,95**  
510.653 **90 cm lang** ~~16,95~~ **13,95**  
% ab 6 Stück ~~13,95~~ **11,95**  
510.654 **120 cm lang** **28,90**  
% ab 6 Stück **26,95**  
510.655 **180 cm lang** **39,95**  
% ab 6 Stück **34,95**

**E** Gras-Bündel  
ab **7,95**



50 cm lang

90 cm lang





**A** Gras im Topf  
ab **14,90**



120 cm hoch

150 cm hoch

70 cm hoch

**B** Schilfgras-Halm  
ab **7,95**

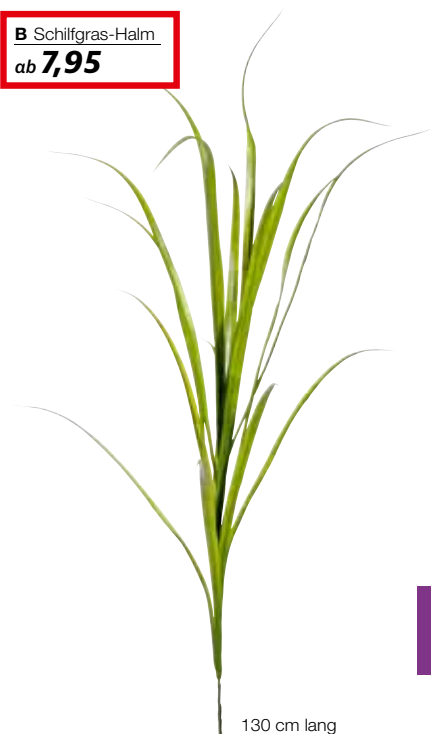

130 cm lang

**C** Grasbündel  
ab **7,95**



33 cm lang

neu

**D** Gras mit Fruchtstand im Erdballen  
nur **19,95**



48 cm hoch

**E** Grashalm-Busch  
ab **8,95**  
90 cm hoch



**A** Gras im Topf, grün, Kunststoff,  
Preis per Stück

510.662	<b>70 cm hoch</b>	<b>14,90</b>
510.663	<b>120 cm hoch</b>	<b>44,90</b>
510.664	<b>150 cm hoch</b>	<b>65,90</b>

**B** Schilfgras-Halm, grün, Kunststoff,  
Preis per Stück

510.665	<b>130 cm lang</b>	<b>8,95</b>
% ab 6 Stück		<b>7,95</b>

**C** Grasbündel, grün, Kunststoff,  
Preis per Stück

510.666	<b>33 cm lang</b>	<b>8,90</b>
% ab 6 Stück		<b>7,95</b>

**D** Gras mit Fruchtstand im Erdballen,  
grün, Kunststoff, Preis per Stück

510.668	<b>48 cm hoch</b>	<b>19,95</b>
---------	-------------------	--------------

**E** Grashalm-Busch, grün, Kunststoff,  
Preis per Stück

510.669	<b>90 cm hoch</b>	<del>11,95</del> <b>9,95</b>
% ab 6 Stück		<b>8,95</b>



**A** Schilfgras  
im Topf  
ab **59,95**



110 cm hoch

150 cm hoch

**B** Schilfgras  
im Topf  
ab **29,90**



110 cm hoch

65 cm hoch

25/30 cm hoch

115 cm hoch

**C** Holzkübel-Set  
nur **39,95**

**D** Hasenschwanz-  
gras im Topf  
ab **19,95**



90 cm hoch

50 cm hoch

neu

**E** Pampas-  
Wedel-Set  
nur **3,32** /Stück



115 cm hoch



70 cm hoch

60 cm hoch

**A Schilfgras im Topf**, beige, Kunststoff,  
Preis per Stück

510.681 **110 cm hoch** **59,95**  
510.682 **150 cm hoch** **99,-**

**B Schilfgras im Topf**, grün/natur, Kunst-  
stoff/Naturmaterial, Preis per Stück  
510.685 **65 cm hoch** **29,90**  
510.683 **110 cm hoch** ~~65,95~~ **49,95**  
510.684 **115 cm hoch** **99,-**

**C Holzkübel-Set**, 30/35 cm Ø, braun,  
Holz, Preis per 2tlg. Satz

510.686 **25/30 cm hoch** ~~59,90~~ **39,95**

**D Hasenschwanzgras im Topf**, grün,  
Kunststoff, Preis per Stück  
510.687 **50 cm hoch** **19,95**  
510.688 **90 cm hoch** **54,95**

**E Pampas-Wedel-Set**, beige, Naturmateri-  
al, Preis per 3tlg. Set

510.689 **115 cm hoch** (=3,32/St.) **9,95**

**F Federgras im Topf**, rosa, Kunststoff,  
Metalltopf, Preis per Stück  
510.690 **60 cm hoch** **29,95**  
510.691 **70 cm hoch** **49,95**

**A Frauenhaarfarn im Topf**, grün,  
Kunststoff, Preis per Stück  
510.694 **115 cm hoch** ~~69,90~~ **59,95**

**B Papyrus im Topf**, grün, Textil/Kunststoff,  
Preis per Stück  
510.695 **90 cm hoch** **59,95**  
510.696 **120 cm hoch** **99,—**

**C Heraclium**, grün, Kunststoff, Preis per Stück  
510.697 **98 cm hoch** **19,95**

**D XXL Farn**, grün, Textil/Kunststoff,  
Preis per Stück  
510.698 **100 cm Ø** **29,95**

**E Farn-Pick**, grün, Kunststoff, Preis per Stück  
510.700 **30 cm Ø** ~~8,90~~ **4,95**

**F Farntopf im Holzständer**, grün, Textil/  
Kunststoff, Preis per Stück  
510.701 **38 cm hoch** **39,95**

**A Frauenhaarfarn  
im Topf**  
nur **59,95**



115 cm hoch



**B Papyrus  
im Topf**  
ab **59,95**

120 cm hoch

90 cm hoch



**E Farn-Pick**  
nur **4,95**

30 cm Ø



neu

**C Heraclium**  
nur **19,95**  
98 cm hoch



neu

**D XXL Farn**  
nur **29,95**  
100 cm Ø

**F Farntopf im  
Holzständer**  
nur **39,95**

38 cm hoch  
40 cm Ø





**A Kaktuspflanze im Topf**  
ab **14,95**

23 cm hoch



**B**

35 cm hoch

**C Säulenkaktus**  
nur **99,-**

neu



70 cm hoch



neu

**D Kugelkaktus im Topf**  
nur **79,-**  
26 cm Ø

**A Kaktuspflanze im Topf**, grün, aus Kunststoff, Preis per Stück 511.004 **23 cm hoch** **16,95**  
% ab 3 Stück **14,95**

**B Erdbeerkaktus im Topf**, grün/rot, aus Kunststoff, Preis per Stück 511.005 **35 cm hoch** **17,95**

**C Säulenkaktus**, grün, Kunststoff, Preis per Stück 511.019 **70 cm hoch** **99,-**

**D Kugelkaktus im Topf**, grün, Kunststoff, Preis per Stück 511.020 **26 cm Ø** **79,-**

**E Finger-Kaktus**, grün, Kunststoff, Preis per Stück 510.996 **52 cm hoch** ~~39,95~~ **29,95**

**F Fingerkaktus im Topf**, grün, Kunststoff, Preis per Stück 511.021 **24 cm hoch** **9,95**

**G Sukkulente**, grün, Kunststoff, Preis per Stück 511.002 **20 cm hoch** ~~22,95~~ **9,95**

**H Agave Parryi**, grün, Kunststoff, Preis per Stück 510.999 **38 cm Ø** ~~25,95~~ **14,95**

**J Tillandsiahänger**, grün, aus Kunststoff, Preis per Stück 511.003 **30 cm hoch** **12,95**

**K Aloe Vera im Topf**, grün, Kunststoff, Preis per Stück 510.998 **48 cm hoch** ~~54,95~~ **49,95**

noch mehr Auswahl online  
[www.decowoerner.com](http://www.decowoerner.com)



**E Finger-Kaktus**  
nur **29,95**  
52 cm hoch



**F Fingerkaktus im Topf**  
nur **9,95**

24 cm hoch



**G Sukkulente**  
nur **9,95**

20 cm hoch



**H Agave Parryi**  
nur **14,95**

38 cm Ø



**J Tillandsiahänger**  
nur **12,95**

30 cm hoch



**K Aloe Vera im Topf**  
nur **49,95**

48 cm hoch

**A Scherengitter mit Bambus**, grün, Kunststoff, ausziehbar, Preis per Stück 511.024 **max.180 cm** **99,-**

**B Bambus im Topf**, grün, Textil/Kunststoff, Preis per Stück 511.026 **150 cm hoch** **99,-**  
511.027 **180 cm hoch** **129,-**

**C Bambusstangen-Set**, natur, echter Bambus, 5 cm Ø, Preis per Set à 3 Stück 511.028 **180 cm l.** (=16,63/St.) **49,90**

**D Bambus-Ast**, grün, Textil/Kunststoff, Preis per Stück 511.029 **190 cm lang** **~~49,95~~ 17,95**

**E Metallständer**, 15 cm hoch, Standplatte mit 5 Aufnahmen, je 5,5 cm Ø, hochwertige Pulverschichtung, Preis per Stück 511.030 **70 x 20 cm (L x B)** **99,-**

**F Bambus-Zweig**, grün, Kunststoff, Preis per Stück 511.031 **78 cm hoch** **~~9,95~~ 5,95**

**G Lotusblüten-Set**, weiß, rosa, lila, Textil/Kunststoff, Preis per Pack à 3 Stück 511.032 **15 cm Ø** (=4,97/St.) **14,90**

**H Bonsai ‚Pfennigblatt‘**, grün, Textil/Kunststoff, Preis per Stück 511.033 **34 cm hoch** **34,95**

**J Bonsai ‚Pinie‘**, grün, Kunststoff, Preis per Stück 511.034 **34 cm hoch** **34,95**

**K Bambus in der Schale**, grün, Textil/Kunststoff, Preis per Stück 511.035 **47 cm hoch** **49,95**

**A Scherengitter mit Bambus**  
**nur 99,-**

neu



**B** Bambus im Topf  
**ab 99,-**

**B**

**B**

**C Bambusstangen-Set**  
**nur 16,63 /Stück**  
180 cm lang

**E Metallständer**  
**nur 99,-**  
70 x 20 cm (L x B)

**F Bambus-Zweig**  
**nur 5,95**  
78 cm hoch

180 cm hoch

150 cm hoch

**G Lotusblüten-Set**  
**nur 4,97 /Stück**



15 cm Ø

**H Bonsai ‚Pfennigblatt‘**  
**nur 34,95**

neu



34 cm hoch

**J Bonsai ‚Pinie‘**  
**nur 34,95**

neu



34 cm hoch

**K Bambus in der Schale**  
**nur 49,95**

neu



47 cm hoch



neu

neu

**A Mooskugelhänger**  
nur **24,95**

75 cm lang



„Tillandsie“



„Senecio“

neu

**C Ampelhänger**  
„Monstera“  
nur **49,95**  
106 cm lang



neu

neu

**B Ampelpflanze**  
nur **12,95**

50 cm lang



„Asparagus“



„Bambus“

**A Mooskugelhänger**, 75 cm lang,  
Kunststoff, Preis per Stück  
511.036 „Tillandsie“, grau/grün **24,95**  
511.037 „Senecio“, grün **24,95**

**B Ampelpflanze**, 50 cm lang, grün,  
Kunststoff, Preis per Stück  
511.038 „Asparagus“ **12,95**  
511.039 „Bambus“ **12,95**

**C Ampelhänger „Monstera“**, grün,  
Kunststoff, Preis per Stück  
511.040 **106 cm lang** **49,95**

**A Ficus ‚Ailii‘**, grün, Textil/Kunststoff,  
mit Standplatte, Preis per Stück  
511.041 **170 cm hoch** ~~419,-~~ **399,-**

**B Philoranke ‚Variegata‘**, grün/weiß,  
Textil/Kunststoff, Preis per Stück  
511.042 **180 cm lang** **24,95**

**C Philozweig ‚Variegata‘**, grün/weiß,  
Textil/Kunststoff, Preis per Stück  
511.043 **35 cm lang** **7,95**

**D Vase**, gold/weiß, Metall, Preis per Stück  
511.044 **39 cm hoch** **39,95**

**E Monstera ‚Variegata‘ im Topf**, grün/  
weiß, Textil/Kunststoff, Preis per Stück  
511.045 **37 cm hoch** **19,95**



**TOP PREIS + LEISTUNG!**   
**A Ficus ‚Ailii‘**  
**nur 399,-**





**A Geigenfeige im Topf**  
nur **119,-**

174 cm lang



**neu**

**B Hanfpflanze im Topf**  
nur **39,95**

90 cm hoch



**neu**

**C Fishtail- Pflanze im Topf**  
nur **79,-**

135 cm hoch



**neu**

**D Strelizie im Topf**  
nur **159,-**

160 cm hoch

- A Geigenfeige im Topf**, grün, Textil/Kunststoff, Preis per Stück  
511.088    **174 cm hoch**                    **119,-**
- B Hanfpflanze im Topf**, grün, Textil/Kunststoff, Preis per Stück  
511.089    **90 cm hoch**                                    **39,95**
- C Fishtail- Pflanze im Topf**, grün, Textil/Kunststoff, Preis per Stück  
511.091    **135 cm hoch**                                    **79,-**
- D Strelizie im Topf**, grün, Textil/Kunststoff, Preis per Stück  
511.092    **160 cm hoch**                                    **159,-**

noch mehr Auswahl online  
[www.decowoerner.com](http://www.decowoerner.com)





**A Philo im Topf**, grün, Textil/Kunststoff,  
 Preis per Stück  
 511.094 **75 cm hoch, Split** ~~59,95~~ **55,95**  
 511.095 **82 cm hoch, Monstera** **59,95**

**B Monstera im Topf**, grün, Textil/Kunststoff, Preis per Stück  
 511.096 **120 cm hoch** **99,—**

**C Monstera im Topf**, grün, Textil/Kunststoff, Preis per Stück  
 511.097 **110 cm hoch** **34,95**

**D Bogenhanf im Topf**, grün, Textil/Kunststoff, Preis per Stück  
 511.098 **85 cm hoch** **89,95**

**E Giant-Splitphilo im Topf**, grün, Textil/Kunststoff, Preis per Stück  
 511.099 **130 cm hoch** **169,—**

**A Philo im Topf**,  
 Monstera  
 nur **59,95**

**A Philo im Topf**,  
 Split  
 nur **55,95**

**B Monstera**  
 im Topf  
 nur **99,—**



82 cm hoch



75 cm hoch



120 cm hoch

**C Monstera**  
 im Topf  
 nur **34,95**

neu



110 cm hoch

neu

**D Bogenhanf**  
 im Topf  
 nur **89,95**



85 cm hoch

**E Giant-Splitphilo**  
 im Topf  
 nur **169,—**  
 130 cm hoch

neu





80 cm hoch



**B** Glücksfeder  
im Topf  
nur **59,95**

70 cm hoch

**C** Philo ‚Monstera‘  
im Topf  
nur **19,95**



47 cm hoch

**D** Philo ‚Monstera‘  
im Topf,  
nur **19,90**



45 cm hoch

**neu** **E**



48 cm hoch

**F** Splitphilo  
im Topf  
nur **24,95**



45 cm hoch

**A** Philo ‚Monstera‘ im Topf, grün, Textil/  
Kunststoff, Preis per Stück  
511.237 **80 cm hoch** **15,95**

**B** Glücksfeder im Topf, grün, Textil/Kunst-  
stoff, Preis per Stück  
511.238 **70 cm hoch** **59,95**

**C** Philo ‚Monstera‘ im Topf, grün, Textil/  
Kunststoff, Preis per Stück  
511.239 **47 cm hoch** ~~24,95~~ **19,95**

**D** Philo ‚Monstera‘ im Topf, grün, Textil/  
Kunststoff, Preis per Stück  
511.240 **45 cm hoch** **19,90**

**E** Philo ‚Monstera‘ im Topf, grün, Textil/  
Kunststoff, Preis per Stück  
511.241 **48 cm hoch** **6,95**

**F** Splitphilo im Topf, grün, Textil/Kunst-  
stoff, Preis per Stück  
511.242 **45 cm hoch** **24,95**



**A Forellenbegonie im Goldtopf**, grün,  
Textil/ Kunststoff, Preis per Stück  
511.170 **30 cm hoch** **19,95**

**B Pilea im Goldtopf**, grün, Textil/ Kunst-  
stoff, Preis per Stück  
511.171 **25 cm hoch** **19,95**

**C Korbmarante im Dekortopf**, grün,  
Textil/ Kunststoff, Preis per Stück  
511.172 **60 cm hoch** **24,95**

**D Forellenbegonie im Dekortopf**, grün,  
Textil/ Kunststoff, Preis per Stück  
511.173 **47 cm hoch** **24,95**

**E Tradecantiahänger im Topf**, grün,  
Textil/ Kunststoff, Preis per Stück  
511.174 **30 cm hoch** **11,95**

**F Grünlilie im Topf**, grün, Textil/ Kunststoff,  
Preis per Stück  
511.175 **40 x 60 cm (H x B)** **29,95**

**G Maranta-Busch**, grün, Textil/ Kunststoff,  
Preis per Stück  
511.176 **30 cm hoch** **6,95**

**H Königsbegonien-Busch**, pink/grün,  
Textil/ Kunststoff, Preis per Stück  
511.177 **30 cm hoch** **6,95**

neu



**A Forellenbegonie  
im Goldtopf**  
nur **19,95**

30 cm hoch

neu



**B Pilea im  
Goldtopf**  
nur **19,95**

25 cm hoch



**E Tradecantia-  
hänger im Topf**  
nur **11,95**

30 cm hoch

**F Grünlilie im Topf**  
nur **29,95**

40 x 60 cm (H x B)



**G Maranta-Busch**  
nur **6,95**  
30 cm hoch



**H Königsbegonien-  
Busch**

nur **6,95**

30 cm hoch



**C Korbmarante  
im Dekortopf**  
nur **24,95**

60 cm hoch



**D Forellenbegonie  
im Dekortopf**  
nur **24,95**

47 cm hoch





**SUPER  
PREIS**  
ab **22,90**

**B Efeuhänger**  
ab **8,95**



60 cm lang

**D Efeuhänger**  
„Hibernica“  
ab **41,95**

**A Gigant-  
Efeuranke**  
nur **25,90**

✓ **XXL-Blätter**



160 cm lang

**A Gigant-Efeuranke**, grün, schön geformte Riesenblätter aus hochwertigem Textilmaterial, unterschiedliche Blattgrößen bis zu 20 cm lang, Ranke aus biegbarem Kunststoff  
511.244 **160 cm lang** **25,90**

**Efeuhänger**, unzählige große und kleine Blätter mit der typischen Blattprägung des Efeus sowie die unterschiedliche Grün-Färbung verleihen dem Pflanzenhänger seine täuschend echte Optik. Unterschiedlich lange Ranken enden in einem praktischen Einsteckstab. Preis per Stück

**B Efeuhänger**  
511.245 **60 cm lang** **9,95**  
% ab 3 Stück **8,95**

**C Efeuhänger**  
511.246 **grün, 100 cm lang** **24,90**  
511.247 **grün/weiß, 114 cm lang** **24,90**  
% ab 3 Stück **22,90**

**D Efeuhänger „Hibernica“**, dunkelgrün  
511.248 **170 cm lang** **44,95**  
% ab 3 Stück **41,95**

**E Mini-Efeuranke**, grün, filigran verzweigte Girlande mit zahlreichen, kleinen Blättern aus PE-Material, mit Aufhänge-Öse, Preis per Stück  
511.249 **180 cm lang** **17,90**  
% ab 6 Stück **15,90**

**F Efeuranke**, 170 cm lang, Textil/Kunststoff, Preis per Stück  
512.192 **grün/weiß** **16,95**  
512.193 **grün** **16,95**



**TOP  
SELLER**



für aussen  
und innen

✓ **PE-Material**

170 cm lang

170 cm lang

180 cm lang

170 cm lang



**A Efeu-Hänger**  
nur **44,95**

**B Efeuhänger**  
nur **16,95**

58 cm lang

**C**

**Efeuzweig- Set**  
nur **4,98** /Stück

**D Tradescantia-hänger**  
nur **16,95**  
65 cm lang

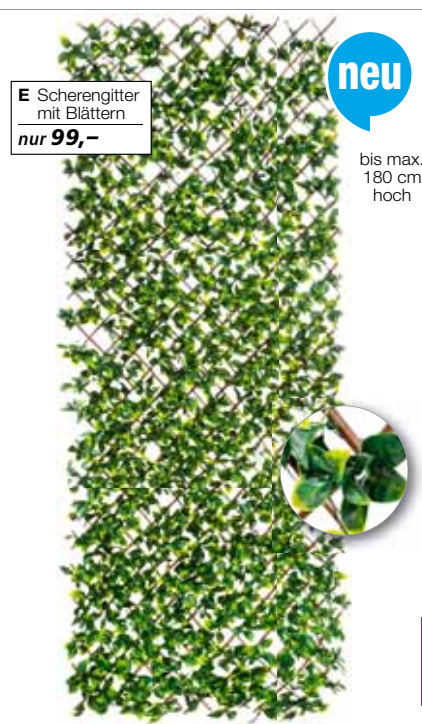

**E Scherengitter mit Blättern**  
nur **99,-**

neu

bis max. 180 cm hoch



**J Birkenranke**  
ab **13,90**

**A Efeu-Hänger**, grün, Textil/Kunststoff,  
Preis per Stück  
511.252 **130 cm lang** **44,95**

**B Efeuhänger**, grün, Textil/Kunststoff,  
Preis per Stück  
511.253 **66 cm lang** **16,95**

**C Efeuzweig- Set**, grün, Textil/Kunststoff,  
Preis per **2tlg.** Set  
511.254 **58 cm lang** (=4,98/St.) **9,95**

**D Tradescantiahänger**, grün, Textil/Kunststoff,  
Preis per Stück  
511.255 **65 cm lang** **16,95**

**E Scherengitter mit Blättern**, grün,  
Kunststoff, ausziehbar, Preis per Stück  
511.256 **bis max.180 cm hoch** **99,-**

**F Birkenbaum**, grün, Textil/Kunststoff, mit  
Standplatte, Preis per Stück  
511.257 **200 cm hoch** **249,-**

**G Birkenzweig**, hellgrün, Textil/Kunststoff,  
Preis per Stück  
511.258 **60 cm lang** **3,95**  
**% ab 6 Stück** **2,50**

**H Birkenzweig**, grün, Textil/Kunststoff,  
Preis per Stück  
511.259 **64 cm lang** ~~6,95~~ **3,95**

**J Birkenranke**, grün, Textil/Kunststoff,  
Preis per Stück  
511.260 **180 cm lang** **16,95**  
**% ab 6 Stück** **13,90**

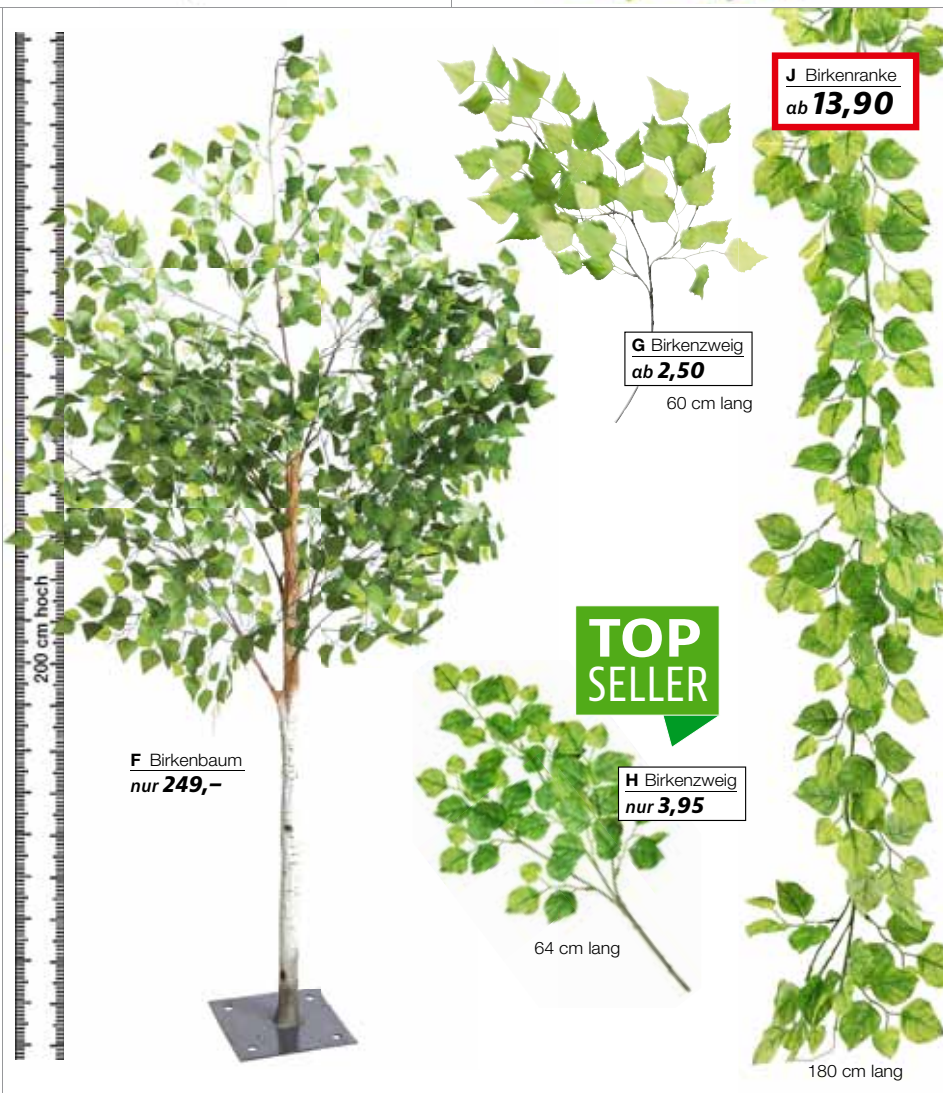

200 cm hoch

**G Birkenzweig**  
ab **2,50**  
60 cm lang

**TOP  
SELLER**

**F Birkenbaum**  
nur **249,-**

**H Birkenzweig**  
nur **3,95**

64 cm lang

180 cm lang



**A** Phoenix Palme  
ab **199,-**



210 cm hoch

160 cm hoch

**Schnell zugreifen!**  
nur solange Vorrat reicht  
**nur 59,95**



180 cm hoch

neu

**C** Bananenbaum  
nur **89,-**  
150 cm hoch



**B** Palme,  
nur **79,-**  
140 cm hoch

**D** Phoenix-Palme im Topf  
nur **79,95**



135 cm hoch

**A** Phoenix Palme, grün, Textil/Kunststoff,  
Preis per Stück  
511.273 **160 cm hoch** **199,-**  
511.274 **210 cm hoch** **229,-**

**B** Palme, gold, Textil/Kunststoff, mit Standplatte, Preis per Stück  
511.275 **140 cm hoch** **79,-**

**C** Bananenbaum, grün, Textil/Kunststoff,  
Preis per Stück  
511.277 **150 cm hoch** **89,-**  
511.276 **180 cm hoch** **59,95**

**D** Phoenix-Palme im Topf, grün, Textil/Kunststoff, Preis per Stück  
511.278 **135 cm hoch** ~~99,-~~ **79,95**

**E** Weidenkorb, braun, Naturweide,  
Preis per Stück  
**26 cm Ø**  
511.280 **24 cm hoch** **17,95**  
**37 cm Ø**  
511.279 **28 cm hoch** **24,95**  
**43cm Ø**  
511.281 **26 cm hoch** **22,95**

noch mehr Auswahl online  
[www.decowoerner.com](http://www.decowoerner.com)



**E** Weidenkorb  
nur **24,95**  
28 cm hoch



**E** Weidenkorb  
nur **22,95**  
26 cm hoch



**E** Weidenkorb  
nur **17,95**  
24 cm hoch

neu



**A** Palme im Goldtopf  
nur **29,95**  
85 cm hoch

**B** Yucca Rostrada im Topf  
nur **169,-**  
110 cm hoch

neu



**C** Palme im Holzständer  
nur **39,95**

40 cm hoch



**D** Palmzweig  
nur **14,95**  
80 cm hoch

neu



**E** Cycaspalme  
nur **89,95**  
65 cm hoch

**A** Palme im Goldtopf, grün, Textil/Kunststoff, Preis per Stück  
511.282 **85 cm hoch** **29,95**

**B** Yucca Rostrada im Topf, grün, Kunststoff, Preis per Stück  
511.283 **110 cm hoch** **169,-**

**C** Palme im Holzständer, grün, Kunststoff, Preis per Stück  
511.284 **40 cm hoch** **39,95**

**D** Palmzweig, grün, Kunststoff, Preis per Stück  
511.285 **80 cm hoch** **14,95**

**E** Cycaspalme, grün, Kunststoff, Preis per Stück  
511.286 **65 cm hoch** **89,95**



**A** Areca Palme  
im Topf  
ab 89,-



**B** Areca-Palme im Topf  
ab 29,90



**C** Fächerpalme  
im Topf  
nur 89,95

105 cm hoch



**D** Fächerpalme  
im Topf  
nur 49,95

90 cm hoch

**A** Areca Palme im Topf, grün, Textil/  
Kunststoff, Preis per Stück  
511.296 **120 cm hoch** **89,-**  
511.299 **190 cm hoch** **199,-**

**B** Areca-Palme im Topf, grün, Textil/  
Kunststoff, Preis per Stück  
511.300 **80 cm hoch** **29,90**  
511.301 **120 cm hoch** **69,90**

**C** Fächerpalme im Topf, grün, Textil/  
Kunststoff, Preis per Stück  
511.302 **105 cm hoch** **89,95**

**D** Fächerpalme im Topf, grün, Textil/  
Kunststoff, Preis per Stück  
511.303 **90 cm hoch** **49,95**



**A** **SUPER PREIS**  
ab **15,90**

**A** 180 cm lang

**A** 240 cm lang

**B** 98 cm lang

**B** 115 cm lang

**B** Areca-Palmblatt  
ab **6,95**

**B** Areca-Palmblatt-Set  
nur **2,65** /Stück  
58 cm lang

**neu**

**C** Monstera-blatt  
nur **6,95**  
103 cm lang

**F** Philo-Blätter-Set  
nur **0,99** /Stück  
60 cm lang

**D** Fächerpalmen-Blatt-Set  
ab **2,95** /Stück

70 cm lang

**E** Bananenblatt  
nur **5,50**  
75 cm lang

**TOP PREIS + LEISTUNG!**

**A Königspalmen-Wedel**, grün, Textil/  
Kunststoff, Preis per Stück  
511.356 **100 cm lang** **17,90**  
% ab 6 Stück **15,90**  
511.357 **180 cm lang** **39,90**  
% ab 6 Stück **37,90**  
511.358 **240 cm lang** **44,90**  
% ab 6 Stück **39,90**

**B Areca-Palmblatt**, grün, Textil/Kunststoff  
**25 cm breit**, Preis per Set à **3** Stück  
511.359 **58 cm lang** (2,65/St.) **7,95**  
**38 cm breit**, Preis per Stück  
511.360 **98 cm lang** **7,95**  
% ab 6 Stück **6,95**  
511.361 **115 cm lang** **9,95**  
% ab 6 Stück **8,95**

**C Monsterablatt**, grün, Textil/Kunststoff,  
Preis per Stück  
511.362 **103 cm lang** **6,95**

**D Fächerpalmen-Blatt-Set**, grün, Textil/  
Kunststoff, 38 cm Ø, Preis per Set à **2** Stück  
511.364 **70 cm lang** (3,25/St.) **6,50**  
% ab 6 Stück (2,95/St.) **5,90**

**E Bananenblatt**, grün, Textil/Kunststoff,  
Preis per Stück  
511.365 **75 cm lang** **7,50** **5,50**

**F Philo-Blätter-Set**, grün, aus Kunststoff,  
Preis per **5**tlg. Set  
511.366 **60 cm lang** (0,99/St.) **7,95** **4,95**



**A Moos-Steine**  
nur **29,95**  
20 – 30 cm groß

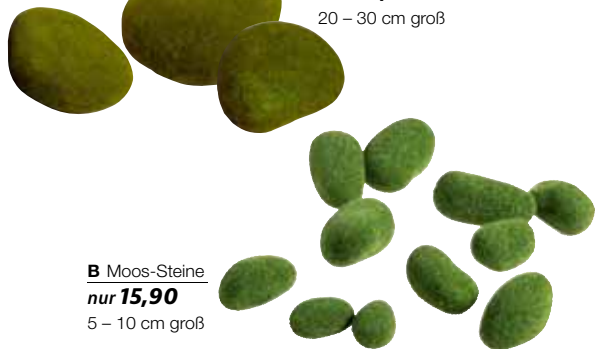

**B Moos-Steine**  
nur **15,90**  
5 – 10 cm groß



**C Moos-Steine**  
nur **5,95**  
8 – 10 cm groß



**D Naturmoos**  
ab **22,95**

1 kg

**E Kunstmoos-Teppich**  
nur **19,80** /m  
60 cm breit



**F Islandmoos**  
ab **29,95**



1 kg

**A Moos-Steine**, grün, Styropor,  
Preis per Pack à 3 Stück  
511.383 **20 – 30 cm groß** ~~32,90~~ **29,95**

**B Moos-Steine**, grün, Styropor,  
Preis per Pack à 6 Stück  
511.384 **5 – 10 cm groß** **15,90**

**C Moos-Steine**, grün, Styropor,  
Preis per Pack à 6 Stück  
511.386 **8 – 10 cm groß** **5,95**

**D Naturmoos**, grün, getrocknet,  
Preis per Pack à 1 kg  
511.747 **24,95**  
% ab 6 Stück **22,95**

**E Kunstmoos-Teppich**, grün/schwarz,  
2 cm Florhöhe, Kunststoff,  
Preis per Rolle à 5 m  
511.381 **60 cm breit** (19,80/m) ~~129,-~~ **99,-**

**F Islandmoos**, präpariertes Naturmoos,  
Preis per Pack à 1 kg  
511.394 **hellgrün** **34,95**  
% ab 6 Stück **29,95**

**G Moos-Paneel**, grün, täuschend echte  
Ausführung, braune Kunststoffmatte mit  
feinen grünen Kunstfasern, Preis per Stück  
511.395 **30 cm Ø** **4,95**  
% ab 6 Stück **3,95**

**H Kunstrasen Rolle**, grün, 100 cm breit,  
Kunststoff  
**ca. 15 kg**, Preis per Rolle à 5 m  
511.387 (25,80/m) ~~169,-~~ **129,-**  
**ca. 30 kg**, Preis per Rolle à 10 m  
511.388 (19,90/m) ~~299,-~~ **199,-**

**J Gras-Matte**, grün, Kunststoff,  
Preis per Stück  
511.380 **100 x 100 cm** ~~39,95~~ **34,95**

**K Kunstrasen Paneel**, grün, Kunststoff,  
Preis per Stück  
511.379 **25 x 25 cm** **4,90**  
% ab 6 Stück **3,90**

**L Mooshalbkugel-Set**, grün, Kunststoff,  
Preis per Set à 3 Stück  
511.396 **14 cm Ø** (=6,32/St.) **18,95**

**G Moos-Paneel**  
ab **3,95**  
30 cm Ø



**H Kunstrasen Rolle**  
ab **19,90** /m



**J Gras-Matte**  
nur **34,95**

100 x 100 cm

100 cm breit

**K Kunstrasen  
Paneel**  
ab **3,90**  
25 x 25 cm



**L Mooshalbkugel-Set**  
nur **6,32** /Stück  
14 cm Ø



neu



**A Graskugel**, grün, Kunststoff,  
Preis per Stück  
511.428 **33 cm Ø** ~~39,95~~ **37,95**  
511.429 **43 cm Ø** ~~64,95~~ **59,95**

**B Buchskugel**, grün, Kunststoff,  
Preis per Stück  
511.430 **22 cm Ø** ~~12,95~~ **9,95**  
511.431 **26 cm Ø** ~~10,95~~ **14,95**  
511.432 **36 cm Ø** ~~29,95~~ **24,95**  
511.433 **40 cm Ø** ~~69,95~~ **59,95**

**C Buchs-Paneel XXL**, dunkelgrün,  
Kunststoff, Preis per Stück  
511.434 **60 x 40 cm** ~~29,95~~ **24,95**  
% ab 6 Stück ~~25,95~~ **19,95**

**D Buchs-Paneel**, dunkelgrün, Kunststoff,  
Preis per Stück  
511.435 **25 x 25 cm** ~~4,95~~ **3,95**  
% ab 6 Stück ~~8,95~~ **2,95**

**E Zypressen-Baum im Topf**, grün,  
Kunststoff, Preis per Stück  
511.436 **150 cm hoch** **179,-**

**F Buchs-Zypressen-Ranke**, grün,  
Kunststoff, Preis per Stück  
511.437 **170 cm lang** ~~22,95~~ **9,95**

**A** Mega-Mix-Paneel,  
Gras/Blüten rotnur **99,-**

✓ 100 x 100 cm

**B** Mega-Mix-Paneel,  
Gras/Blüten gelbab **119,-****Mega-Mix-Paneel, 100 x 100 cm,**  
Kunststoff, auf Gitternetz aus Kunststoff,  
Preis per Stück**A** Gras/Blüten rot  
511.494 **99,-****B** Gras/Blüten gelb  
511.495 **129,-**  
% ab 6 Stück **119,-****C** Gras/Farn  
511.496 **109,-****Mega-Mix-Paneel, 100 x 100 cm,**  
Kunststoff, auf Gitternetz aus Metall,  
Preis per Stück**D** Gras/Callablüte  
511.497 **139,-****E** Farn/Blätter  
511.498 ~~169,-~~ **149,-****F** Mega-Mix-Paneel, grün, Kunststoff,  
auf Gitternetz aus Kunststoff, Preis per Stück  
511.578 **100 x 100 cm** **129,-****G** XXL Mix-Paneel, grün/rosa, Kunststoff,  
Preis per Stück  
511.499 **75 x 50 cm** ~~139,-~~ **99,-****C** Mega-Mix-Paneel,  
Gras/Farnnur **109,-**

✓ 100 x 100 cm

**D** Mega-Mix-Paneel,  
Gras/Callablütenur **139,-**noch mehr Auswahl online  
[www.decowoerner.com](http://www.decowoerner.com)**E** Mega-Mix-Paneel,  
Farn/Blätternur **149,-**

✓ 100 x 100 cm

**F** Mega-Mix-Paneel,  
nur **129,-**

neu

**G** XXL Mix-Paneel,  
grün/rosanur **99,-**

75 x 50 cm



✓ 75 x 50 cm





**XL Mix-Paneel**, 50 x 50 cm, grün, Kunststoff, Preis per Stück

**A Blätter/Farn**

511.518 **22,90**  
% ab 6 Stück **17,95**

**B Efeu/Farn**

511.519 **29,95**

**C Farn/Buchs**

511.520 **22,90**  
% ab 6 Stück **17,95**

**D XL Gras-Paneel** grün, Kunststoff,

Preis per Stück  
511.521 **50 x 50 cm** ~~19,95~~ **13,95**  
% ab 12 Stück **12,50**

**Mix-Paneel, 25 x 25 cm**, grün, Kunststoff, Preis per Stück

**E Monstera/Farn**

511.522 **24,95** ~~14,95~~  
% ab 12 Stück **12,95**

**F Frittonia/Buchs**

511.523 **24,95** ~~14,95~~  
% ab 12 Stück **12,95**

**Gras-Paneel, 25 x 25 cm**, Kunststoff, Preis per Stück

**G ca. 3 cm lange Halme**, dunkelgrün  
511.524 **6,50**  
% ab 12 Stück **5,95**

**H ca. 12 cm lange Halme**, grün

511.525 ~~15,95~~ **9,95**  
% ab 12 Stück **8,95**

**J XXL Gras-Paneel**, grün, Kunststoff,

Preis per Stück  
511.577 **60 x 40 cm** **29,90**  
% ab 6 Stück **25,90**

**J XXL Gras-Paneel**

nur **25,90**

60 x 40 cm

**A Blätter/Farn**

ab **17,95**

**B Efeu/Farn**

nur **29,95**

**C Farn/Buchs**

ab **17,95**

**D XL Gras-Paneel**

ab **12,50**

**E Monstera/Farn**

ab **12,95**

**F Frittonia/Buchs**

ab **12,95**

**G Gras-Paneel**

ab **5,95**

**H Gras-Paneel**

ab **8,95**



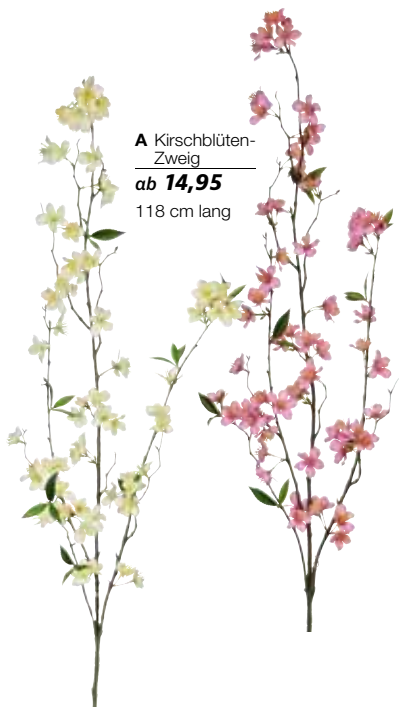

**A** Kirschblüten-Zweig  
ab **14,95**  
118 cm lang

**TOP PREIS + LEISTUNG!**



**B** Buchs-Kugel  
ab **4,95**



25 cm Ø

15 cm Ø

# Schwer entflammbare Pflanzen



**A Kirschblüten-Zweig**, 118 cm lang, schwer entflammbar (EN 1021-2), Textil/Kunststoff, Preis per Stück  
511.527 **rosa** ~~29,95~~ **23,95**  
% ab **6** Stück **19,90**  
511.528 **weiß** ~~29,95~~ **14,95**

**B Buchs-Kugel**, schwer entflammbar (DIN 4102-1 B1), grün, Kunststoff, Preis per Stück  
511.529 **15 cm Ø** ~~8,95~~ **4,95**  
511.530 **25 cm Ø** ~~35,95~~ **24,95**

**Paneel**, 25 x 25 cm, schwer entflammbar (DIN 4102-1 B1), grün, Kunststoff, Preis per Stück

**C Gras**, ca. 14 cm lange Halme  
511.531 **25 x 25 cm** ~~49,95~~ **39,95**

**D Sternmoos**, ca. 6 cm lange Halme  
511.532 ~~15,95~~ **12,95**  
% ab **12** Stück **10,95**

**E Gras**, ca. 5 cm lange Halme  
511.533 ~~13,95~~ **9,95**  
% ab **6** Stück **8,95**

**F Farn/Ruskus**, 13 cm hoch  
511.534 ~~24,95~~ **19,95**  
% ab **12** Stück **15,95**

**G Buchs**  
511.535 ~~15,95~~ **9,95**  
% ab **12** Stück **8,95**

**H XL Farn-Paneel**, grün, 13 cm hoch, schwer entflammbar nach DIN 4102-1 B1, Kunststoff, Preis per Stück  
511.536 **50 x 50 cm** ~~89,95~~ **69,95**

**C** Paneel  
nur **39,95**

✓ 25 x 25 cm



**D** Paneel  
ab **10,95**



**E** Paneel  
ab **8,95**

✓ 25 x 25 cm



**F** Paneel  
ab **15,95**



**G** Paneel  
ab **8,95**

✓ 25 x 25 cm



**TOP SELLER**

**H XL Farn-Paneel**  
nur **69,95**

✓ 50 x 50 cm



noch mehr Auswahl online  
[www.decowoerner.com](http://www.decowoerner.com)



**G Birken-Zweig**

ab **11,50**

70 cm lang



**H Farn-Busch**

ab **29,90**

70 cm lang

**A Kentia Palme**

nur **229,-**

neu



**B Phoenix-Palmblatt**

ab **12,95**

95 cm lang

150 cm hoch

# Schwer entflammbare Pflanzen



**A Kentia Palme**, grün, schwer entflammbar (EN 1021-2), Textil/Kunststoff, Preis per Stück 511.537 **150 cm hoch** **229,-**

**B Phoenix-Palmblatt**, grün, schwer entflammbar (EN 1021-2), Textil/Kunststoff, Preis per Stück 511.538 **95 cm lang** **14,90**  
% ab 6 Stück **12,95**

**C Fuchsschwanzgras im Topf**, grün, schwer entflammbar (EN 1021-2), Kunststoff, Preis per Stück 511.539 **52 cm hoch** **17,95**  
511.540 **90 cm hoch** **39,95**

**D Efeu Hänger**, grün, schwer entflammbar (EN 1021-2), Textil/Kunststoff, Preis per Stück 511.541 **86 cm lang** **34,95**

**E Efeuranke**, grün, schwer entflammbar (EN 1021-2), Textil/Kunststoff, Preis per Stück 511.542 **220 cm lang** **19,95**

**F Pothos Ranke**, grün, schwer entflammbar (EN 1021-2), Textil/Kunststoff, Preis per Stück 511.543 **220 cm lang** **25,95**

**G Birken-Zweig**, dunkelgrün, schwer entflammbar (EN 1021-2), Textil/Kunststoff, Preis per Stück 511.544 **70 cm lang** **14,50** **12,50**  
% ab 6 Stück **11,50**

**H Farn-Busch**, grün, schwer entflammbar (EN 1021-2), Textil/Kunststoff, Preis per Stück 511.545 **70 cm lang** **34,90**  
% ab 6 Stück **29,90**

**C Fuchsschwanzgras im Topf**

ab **17,95**



90 cm hoch

52 cm hoch

neu

**D Efeu Hänger**

nur **34,95**

neu



86 cm lang



220 cm lang



**A Weidenbund**  
ab **12,50**

170 cm hoch

140 cm hoch



Anwendungsbeispiel

**B Holz-**  
**scheiben-Set**  
nur **4,98** /Stück



20-26 cm Ø



**C Holz-scheibe**  
ab **8,90**



30 cm Ø

**D Deko-Holz-**  
**Birkenscheibe**  
ab **7,95**



30 cm Ø

40 cm Ø

**A Weidenbund**, dunkelbraun, naturbelassen, Preis per Stück  
511.006 **140 cm hoch** **13,95**  
% ab **6** Stück **12,50**  
511.007 **170 cm hoch** **19,95**  
% ab **3** Stück **16,95**

**B Holz-scheiben-Set**, natur, aus Holz, Preis per **3tlg.** Set  
511.008 **15 cm Ø** (=4,98/St.) **14,95**

**C Holz-scheibe**, unbehandeltes Holz mit Rinde, ca. 5 cm stark, ideal als natürliches Bau- und Bastelmaterial oder als Dekoelement in Naturdekorationen einsetzbar, die Baumscheiben können aufgrund von natürlichen Trocknungsvorgängen Risse bekommen, Preis per Stück.  
511.009 **30 cm Ø** **9,90**  
% ab **6** Stück **8,90**

**D Deko-Holz-Birkenscheibe**, braun, aus Holz, mit Rinde, ca. 1,5 cm stark, Preis per Stück  
511.010 **30 cm Ø** ~~9,95~~ **7,95**  
511.011 **40 cm Ø** ~~12,95~~ **9,95**

**E Strohballen**, Naturballen, Preis per Stück  
511.012 **50 x 30 x 56 cm** **22,95**  
% ab **3** Stück **19,95**

**F Mini-Deko-Strohballen**, 25 x 13 x 13 cm (L x B x H), Stroh/Karton, Preis per Stück  
514.643 **natur** **17,95**

**G Winterschutzmatte Stroh**, langhalmiges Roggenstroh mit Sisalfaden verwoben, 100% biologisch abbaubar, dekorativer Schutz von Kübeln und Töpfen im Außenbereich, Preis per Stück  
511.014 **33,95**

**H Deko-Besen aus Reisig**, braun, Dekobesen aus Birkenreisig, mit Birkenstab, Preis per Stück  
511.015 **125 cm lang** **12,95**

**J Dekostoff "Stroh"**, schwer entflammbar, 100% Polyester, einseitig bedruckt, Preis per m  
511.016 **150 cm breit** **14,90**  
% ab **10** Meter **13,95**  
% ab **30** Meter **12,95**



**E Strohballen**  
ab **19,95**  
50 x 30 x 56 cm  
(B x H x T)

**F Mini-Deko-**  
**Strohballen**  
nur **17,95**  
25 x 13 x 13 cm  
(L x B x H)

**TOP PREIS + LEISTUNG!**



**G Winterschutzmatte Stroh**  
nur **33,95**

150 x 100 cm



**H Deko-**  
**Besen**  
nur **12,95**  
125 cm lang

**J Dekostoff**  
"Stroh"  
ab **12,95**  
150 cm breit







**Holzstamm**, unbehandeltes Holz mit Rinde, die Baumstämme können aufgrund von natürlichen Trocknungsvorgängen Risse bekommen, die Maße variieren und sind als Circa-Maß zu verstehen

**A Holzstämme**, 12 kg, 25 – 27 cm Ø,  
Preis per 3tlg. Set  
508.424 **13, 22, 33 cm hoch** **49,95**

**B Deko Holzstamm**,  
**23 cm Ø, 12,2 kg**  
508.425 **50 cm lang** **29,90**  
**25 cm Ø, 18,6 kg**  
508.426 **70 cm lang** **39,90**

**C Deko Holzscheite-Set**, 26 cm lang,  
Preis per Set à 5 kg  
508.427 (1 kg: 4,99) **24,95**  
**% ab 5 Sets** (1 kg: 4,59) **22,95**

**D Birkenstamm**, ca. 6-10 cm Ø, naturbelassen mit Lochbohrung zum Aufspießen, 16 mm Ø, Form und Farbe variieren, da es sich um ein Naturprodukt handelt, die Angaben sind als ca.-Maße zu verstehen, Preis per Stück  
508.428 **100 cm lang** **12,90**  
**% ab 6 Stück** **11,90**

**E Birkenstämme-Set**, 170 cm lang,  
**3 - 6 cm Ø**, Preis per 5tlg. Set  
508.429 (=9,99/St.) **49,95**  
**% ab 3 Sets** (=8,99/St.) **44,95**

**F Deko-Birkenstämme**, 200 cm lang,  
**6-10 cm Ø**, Preis per Pack à 3 Stück  
508.430 (=19,97/St.) **59,90**  
**% ab 3 Pack** (=18,30/St.) **54,90**

**G XXL-Birkenstämme**, 220 cm lang,  
**3-6 cm Ø**, Preis per Satz à 6 Stück  
508.431 (=11,66/St.) **69,95**  
**% ab 5 Sets** (= 9,99/St.) **59,95**

**H Riesen-Birkenstamm**, ca. 6-10 cm Ø,  
Preis per Stück  
508.432 **250 cm lang** **24,90**

**Metalständler**, silber, massive Standplatte, für Birkenstämme mit Lochbohrung, hochwertige Pulverbeschichtung, Preis per Stück

**J 1 Aufnahme 16 mm Ø für E+F+H**,  
7 kg, 25 cm hoch, 5 mm stark  
508.433 **40 x 40 cm (B x L)** ~~109,-~~ **99,-**

**K 6 Aufnahmen 10 mm Ø für E+F+G**,  
6,5 kg, 14,5 cm hoch, 3,5 mm stark  
508.434 **60 x 40 cm (B x L)** **74,95**  
**6 Aufnahmen 16 mm Ø für D+H**,  
13 kg, 30 cm hoch, 5 mm stark  
508.435 **70 x 40 cm (B x L)** **109,-**

**L Metalständler gebogen für E+H**,  
silber, 15 cm hoch, 7 kg, Standplatte mit 5 Aufnahmen, je 7 cm Ø, hochwertige Pulverbeschichtung, Preis per Stück.  
508.436 **78 x 15 cm (L x B)** **129,-**



**A Holzstämme**  
nur **49,95**  
13, 22, 33 cm hoch

**B Holzstamm**  
ab **29,90**

**C Holzscheite-Set**  
ab **22,95**

✓ 5 kg

Anwendungsbeispiel



100 cm lang

**D Birkenstamm**  
ab **11,90**

**SUPER PREIS**  
ab **8,99 /stück**

✓ 5 Stück, 170 cm lang



F

**F Deko-Birkenstämme**  
ab **18,30** /Stück

✓ 3 Stück, 200 cm lang

**G XXL-Birkenstämme**  
ab **9,99** /Stück

✓ 6 Stück, 220 cm lang

H

**H Riesen-Birkenstamm**  
nur **24,90**  
250 cm lang

**J Metalständler**  
nur **99,-**



K



L

weitere Naturprodukte online  
[www.decowoerner.com](http://www.decowoerner.com)





**A Flaschenvasen-Set**  
nur **4,65** /Stück  
19 cm hoch



**A Teelichthalter-Set**  
nur **3,32** /Stück  
8 cm hoch



**F Pflanzentopf im Turnschuhdesign**

nur **25,95**

27 cm lang



neu

**C Flaschenvasen-Set**  
nur **3,24** /Stück  
19 cm hoch



**D Teelichthalter-Set**  
nur **3,99** /Stück  
8 cm hoch



**E Flaschenvasen-Set**  
nur **3,24** /Stück  
18 cm hoch



**J Vase**  
nur **6,95**

25 cm hoch

**G Ballonvase**  
nur **54,95**  
45 cm hoch



**H Ballonvase**  
nur **49,95**  
42 cm hoch

neu



## VASEN

**A Flaschenvasen-Set**, 19 cm hoch, 6,5 cm Ø, Glas, unterschiedliche Oberflächen, Preis per **3tlg.** Set  
511.547 **gold** (=4,65/St.) **13,95**  
511.548 **silber** (=4,65/St.) **13,95**

**B Teelichthalter-Set**, 8 cm hoch, 7 cm Ø, Glas, unterschiedliche Oberflächen, Preis per **3tlg.** Set  
511.549 **gold** (=3,32/St.) **9,95**  
511.550 **silber** (=3,32/St.) **9,95**

**C Flaschenvasen-Set**, 19 cm hoch, 6,5 cm Ø, Glas, unterschiedliche Oberflächen, Preis per **4tlg.** Set  
511.551 **braun** (=3,24/St.) **12,95**

**D Teelichthalter-Set**, 8 cm hoch, 7 cm Ø, Glas, unterschiedliche Oberflächen, Preis per **4tlg.** Set  
511.564 **braun** (=3,99/St.) **11,95**

**E Flaschenvasen-Set**, 6,5 cm Ø, Öffnung 2,2 cm Ø, 18 cm hoch, Glas, unterschiedliche Oberflächen, Preis per **4tlg.** Set  
511.553 **türkis/braun** (=3,24/St.) **12,95**  
511.554 **pink/rosé** (=3,24/St.) **12,95**

**F Pflanzentopf im Turnschuhdesign**, 27 cm lang, Polyresin, Preis per Stück  
511.555 **pink** **25,95**  
511.556 **jeansblau** **25,95**

**G Ballonvase**, 25 cm Ø, Öffnung 55 mm Ø, 45 cm hoch, Glas, Preis per Stück  
511.558 **grün** **54,95**  
511.559 **braun** **54,95**

**H Ballonvase**, blau, 27 cm Ø, Glas, Öffnung 6 cm Ø, Preis per Stück  
511.560 **42 cm hoch** **49,95**

**J Vase**, 14 cm Ø, Öffnung 3 cm Ø, 25 cm hoch, Glas, Preis per Stück  
511.561 **orange** **6,95**  
511.562 **braun** **6,95**

Vase, gold, Aluminium, Preis per Stück

**A** 511.565 **23 cm breit, 25 cm hoch** **49,95**

**B** 511.566 **29 cm breit, 50 cm hoch** **79,-**

Krug, grau, Keramik, Preis per Stück

**C** 511.567 **26 cm hoch** **24,95**

**D** 511.568 **17,5 cm hoch** **19,95**

**E Holzüberkopf-Set**, natur, 17/27 cm Ø,

Holz, Preis per **2tlg.** Set  
511.569 **16/26 cm hoch** **29,95**

**F Wand-Eimer-Set**, silber, Metall,

18/23/27 cm Ø, Preis per **3tlg.** Set  
511.570 **18/20/28 cm hoch** ~~59,95~~ **49,95**

**G Vase ‚Ethno‘**, kupfer, Metall, Preis per Stück

511.571 **23 cm Ø, 22,8 cm hoch** ~~29,95~~ **24,95**

**H Vasen-Set**, schwarz, Keramik, unter-

schiedliche Designs, Preis per **3tlg.** Set  
511.573 **14 cm hoch** (=4,98/St.) ~~16,95~~ **14,95**

**Vase ‚Struktur‘**, gold/weiß, Metall,

Preis per Stück

**J** 511.574 **68,5 cm hoch, 19,5 cm Ø** **79,95**

**K** 511.575 **39 cm hoch, 14,5 cm Ø** **39,95**

**L Vasen-Set ‚Holzoptik‘**, 29 x 50 x 29/

35 x 65 x 35/41 x 75 x 41 cm (B x H x T),  
Fiberglas, Preis per **3tlg.** Set  
511.576 **braun** **269,-**



**A Vase**  
nur **49,95**  
25 cm hoch

**B Vase**  
nur **79,-**  
50 cm hoch



**C Krug**  
nur **24,95**  
26 cm hoch

**D Krug**  
nur **19,95**  
17,5 cm hoch



**E Holzüberkopf-Set**  
nur **29,95**

16/26 cm hoch



**F Wand-Eimer-Set**  
nur **49,95**

18/20/28 cm hoch

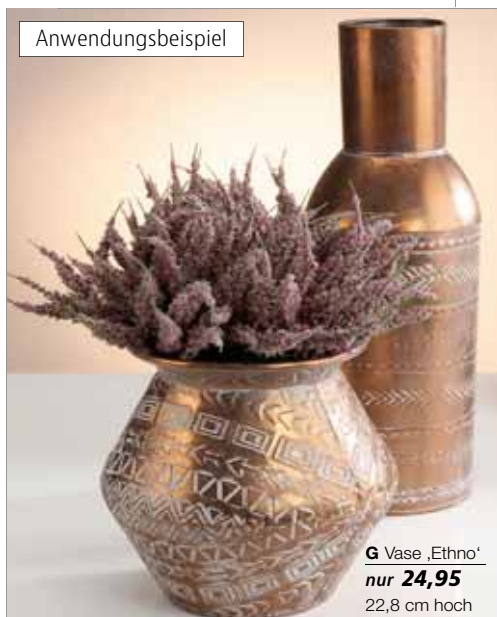

Anwendungsbeispiel

**G Vase ‚Ethno‘**  
nur **24,95**  
22,8 cm hoch

**H Vasen-Set**  
nur **4,98** /Stück



14 cm hoch



**J Vase ‚Struktur‘**  
nur **79,95**  
68,5 cm hoch

**K Vase ‚Struktur‘**  
nur **39,95**  
39 cm hoch



**L Vasen-Set**  
‚Holzoptik‘  
nur **269,-**

29 x 50 x 29/35 x 65 x 35/  
41 x 75 x 41 cm (B x H x T)



# HERRENBÜSTEN

✓ höhenverstellbar

lange Büste  
für Hosenkurze Büste  
für Oberteileweiß/  
weißecru/  
walnussschwarz/  
schwarzecru/  
eiche hell

## SCHNEIDERBÜSTEN MIT RUNDSTÄNDER

**A Herren-Schneiderbüste**, höhenverstellbar 148 - 178 cm, Büste 78 cm, Schulterhöhe 72 cm, Standlänge 75 cm, Konfektionsgröße 48/50, Korpus aus haltbarem und leicht steckbarem Hartschaum, mit Stoffbezug, Halsabschluss und Ständer aus Holz, Lieferzeit ca. 4-6 Wochen, Preis per Stück

508.363	<b>ecru/eiche hell</b>	<b>109,-</b>
508.364	<b>ecru/walnuss</b>	<b>109,-</b>
508.365	<b>schwarz/schwarz</b>	<b>109,-</b>
508.366	<b>weiß/weiß</b>	<b>109,-</b>
		<b>% ab 5 Stück</b>
		<b>99,-</b>

**B Herren-Schneiderbüste**, Büste 65 cm lang, Schulterhöhe 56 cm, Standlänge 75 cm, höhenverstellbar 135 - 170 cm, Konfektionsgröße 48/50, Korpus aus haltbarem und leicht steckbarem Hartschaum, mit Stoffbezug, Halsabschluss und Ständer aus Holz, Lieferzeit ca. 4-6 Wochen, Preis per Stück

508.367	<b>ecru/eiche hell</b>	<b>109,-</b>
508.368	<b>ecru/walnuss</b>	<b>109,-</b>
508.369	<b>schwarz/schwarz</b>	<b>109,-</b>
508.370	<b>weiß/weiß</b>	<b>109,-</b>
		<b>% ab 5 Stück</b>
		<b>99,-</b>

## ERSATZBEZÜGE

**C Ersatzbezug für Herren-Schneiderbüste**, Stretchbezug aus 95 Polyester, 5 % Lycra, Einheitsgröße für Büsten von 56 - 72 cm, geschlossener Halsabschluss, Preis per Stück

508.371	<b>weiß</b>	<del>26,90</del> <b>14,95</b>
508.372	<b>schwarz</b>	<del>26,90</del> <b>14,95</b>

**C** Ersatzbezug für Herren-Schneiderbüste

nur **14,95**

✓ höhenverstellbar

# DAMENBÜSTEN



A

B

lange Büste  
für Hosen

kurze Büste  
für Oberteile

schwarz/  
schwarz

ecru/  
eiche hell

weiß/  
weiß

ecru/  
walnuss

## SCHNEIDERBÜSTEN MIT RUNDSTÄNDER

**A Damen-Schneiderbüste**, höhenverstellbar 148 - 178 cm, Büste 72 cm, Schulterhöhe 68 cm, Standlänge 75 cm, Konfektionsgröße 36/38, Korpus aus haltbarem und leicht steckbarem Hartschaum, mit Stoffbezug, Halsabschluss und Ständer aus Holz, Lieferzeit ca. 4-6 Wochen, Preis per Stück

508.373	<b>ecru/eiche hell</b>	<b>109,-</b>
508.374	<b>ecru/walnuss</b>	<b>109,-</b>
508.375	<b>schwarz/schwarz</b>	<b>109,-</b>
508.376	<b>weiß/weiß</b>	<b>109,-</b>

% ab 5 Stück **99,-**

**B Damen-Schneiderbüste**, höhenverstellbar 135 - 170 cm, Büste 63 cm, Schulterhöhe 54 cm, Standlänge 75 cm, höhenverstellbar 135 - 170 cm, Korpus aus haltbarem und leicht steckbarem Hartschaum, mit Stoffbezug, Halsabschluss und Ständer aus Holz, Lieferzeit ca. 4-6 Wochen, Preis per Stück

508.377	<b>ecru/eiche hell</b>	<b>109,-</b>
508.378	<b>ecru/walnuss</b>	<b>109,-</b>
508.379	<b>schwarz/schwarz</b>	<b>109,-</b>
508.380	<b>weiß/weiß</b>	<b>109,-</b>

% ab 5 Stück **99,-**

## ERSATZBEZÜGE

**C Ersatzbezug für Damen-Schneiderbüste**, Stretchbezug aus 95% Polyester, 5% Lycra, Einheitsgröße, geschlossener Halsabschluss, Preis per Stück

508.381	<b>ecru</b>	<del>24,99</del> <b>19,95</b>
508.382	<b>weiß</b>	<del>24,99</del> <b>19,95</b>
508.383	<b>schwarz</b>	<del>24,99</del> <b>19,95</b>
508.384	<b>anthrazit</b>	<del>24,99</del> <b>19,95</b>



**C Ersatzbezug für Damen-Schneiderbüste**  
**nur 19,95**

SUPER  
PREIS

nur 99,-

✓ höhenverstellbar  
148 - 178 cm

✓ inkl. Bezug

ecru/  
eiche hellbraun/  
walnussweiß/  
weißschwarz/  
schwarz**B** Büsten Ständer  
Chrome mit Präsenter  
nur 249,-

100 cm hoch

**D** Ersatzbezug für Damen-  
Schneiderbüste  
nur 19,95Damen-  
Styroportorso  
nur 29,95austauschbare  
Ersatzbüste

63 cm lang

72 cm lang

## DAMEN- SCHNEIDERBÜSTEN

**A Schneiderbüste Dreibeinständer**,  
148 - 178 cm, Dreibein-Büste, Hartschaum,  
mit waschbarem Stoffbezug, mit 2 verschie-  
denen Aufnahmegrößen besteht die Option  
die Büste auf einen anderen Standfuß zu  
präsentieren. Halsabschluss und Ständer  
aus Holz, höhenverstellbar, Preis per Stück  
510.944 **weiß/weiß** 99,-  
510.945 **schwarz/schwarz** 99,-  
510.947 **braun/walnuss** 99,-  
510.946 **ecru/eiche hell** 99,-**B Büsten Ständer Chrome mit Präsenter**,  
silber, hochwertig verchromt, mit 2 verschie-  
denen Beinaufnahmegrößen somit für fast alle Torso und  
Schneiderbüsten, für Kombinationen mit Hosen,  
Hemden, Schuhen, passende Krawatten o. Tücher  
511.086 **100 cm hoch** 249,-**C Damen-Styroportorso**, weiß, Ersatz-  
torso aus haltbarem und leicht steckbarem  
Hartschaum, passend für alle Schneiderbüsten-  
Ständer aus unserem Sortiment, ohne Bezug  
**63 cm lang, Schulterlänge 54 cm**  
511.022 29,95  
**72 cm lang, Schulterlänge 68 cm,**  
**Konfektionsgröße 36/38**  
511.023 29,95**D Ersatzbezug für Damen-Schneider-  
büste**, schwarz, Stretchbezug aus 95 % Poly-  
ester, 5 % Lycra, Einheitsgröße, geschlossener  
Halsabschluss, Preis per Stück  
510.832 **schwarz** ~~24,90~~ 19,95

- ✓ höhenverstellbar  
148 - 178 cm
- ✓ inkl. Bezug

**SUPER  
PREIS**  
nur **109,-**



**B** Büsten Ständer  
Chrome mit Präsenter  
nur **249,-**

100 cm hoch

## HERREN- SCHNEIDERBÜSTEN

Styroportorso  
ab **29,95**

**A** Schneiderbüste Dreibeinständer, Styropor, 50 cm lang, 148 - 178 cm, Dreibein-Büste, Korpus aus haltbarem und leicht steckbarem Hartschaum, mit waschbarem Stoffbezug, mit 2 verschiedenen Aufnahmegrößen besteht die Option die Büste auf einen anderen Standfuß zu präsentieren. Halsabschluss und Ständer aus Holz, höhenverstellbar Preis per Stück

510.938	<b>weiß</b>	<b>109,-</b>
510.939	<b>schwarz/schwarz</b>	<b>109,-</b>
510.940	<b>ecru/eiche hell</b>	<b>109,-</b>
510.941	<b>braun/walnuß</b>	<b>109,-</b>

**B** Büsten Ständer Chrome mit Präsenter, silber, hochwertig verchromt, mit 2 verschiedenen Beinaufnahmegrößen somit für fast alle Torso und Schneiderbüsten, für Kombinationen mit Hosen, Hemden, Schuhen, passende Krawatten o. Tücher

511.069	<b>100 cm hoch</b>	<b>249,-</b>
---------	--------------------	--------------



65 cm lang

78 cm lang

**C** Herren-Styroportorso, weiß, Ersatztorso aus haltbarem und leicht steckbarem Hartschaum, passend für alle Schneiderbüsten-Ständer aus unserem Sortiment, ohne Bezug, Preis per Stück

<b>Büste 65 cm lang, Schulterhöhe 56 cm</b>	<b>34,95</b>
510.840	
<b>Büste 78 cm lang, Schulterhöhe 72 cm,</b>	<b>34,95</b>
510.847	

**D** Ersatzbezug für Herren-Schneiderbüste, Textil, Stretchbezug aus 95 Polyester, 5 % Lycra, Einheitsgröße für Büsten von 56 - 72 cm, geschlossener Halsabschluss, Preis per Stück

511.243	<b>schwarz</b>	<del>26,90</del> <b>14,95</b>
---------	----------------	-------------------------------

**D** Ersatzbezug für Herren-Schneiderbüste  
nur **14,95**





neu im Sortiment

Schaufensterfigur

nur **399,-**

**G** Schutzhülle  
für Mannequins  
nur **19,90**

180 x 90 cm  
(L x B)



**Schaufensterfigur**, grau, Fiberglas,  
Preis per Stück

**A Dame**, rechter Arm angewinkelt  
510.824 **180 cm hoch** **399,-**

**B Dame**, linkes Bein überkreuzt  
510.825 **180 cm hoch** **399,-**

**C Dame**, linkes Bein und rechter Arm  
angewinkelt  
510.826 **180 cm hoch** **399,-**

**D Herr**, linkes Bein ausgestellt  
510.827 **189 cm hoch** **399,-**

**E Herr**, rechtes Bein angewinkelt  
512.145 **189 cm hoch** **399,-**

**F Dame**, sitzend  
512.146 **180 cm hoch** **399,-**

**G Schutzhülle für Mannequins**, weiß,  
staub- sowie wasserdichte Schutzhülle für  
Mannequins und Schneiderbüsten, leicht und  
einfach in der Handhabung, Kunststoff-Über-  
zug mit Gummizugband, Preis per Stück  
510.993 **180 x 90 cm (L x B)** **19,90**



neu im Sortiment



**Schaufensterfigur**, grau, Fiberglas,  
Preis per Stück

**A Dame**, linkes Bein ausgestellt  
510.828 **180 cm hoch** **369,-**

**B Dame**, linkes Bein ausgestellt und beide  
Arme angewinkelt  
510.829 **180 cm hoch** **369,-**

**C Herr**, gerade  
510.830 **189 cm hoch** **369,-**

**D Schutzhülle für Mannequins**, weiß,  
staub- sowie wasserdichte Schutzhülle für  
Mannequins und Schneiderbüsten, leicht  
und einfach in der Handhabung, Kunststoff-Über-  
zug mit Gummizugband, Preis per Stück  
510.994 **180 x 90 cm (L x B)** **19,90**

Viele weitere Sportfiguren wie  
Yoga, Läufer, Radfahrer, Fußballer,  
sowie Kinderfiguren online  
[www.decowoerner.com](http://www.decowoerner.com)



**D Schutzhülle  
für Mannequins**  
**nur 19,90**  
180 x 90 cm  
(L x B)

Figur „Solid“  
ab **279,-**

A  
D

B  
E

C  
H



weiß matt



grau matt

# SOLID



## HAMMER HARTE ABS-FIGUREN

Sehr robust, leicht und vielseitig - diese Schaufensterfigur macht alles mit. Hergestellt aus recyclebarem ABS-Kunststoff ist die Figur mit ihrem geringen Eigengewicht sehr einfach in der Handhabung und somit perfekt für häufigen Wechsel der Kleidung geeignet. Der moderne Matt-Look sowie das abstrakte Egghead-Design passen sich jeder Art von Modekollektion an. ABS-Kunststoff-Figuren sind nahezu unzerbrechlich und sehr widerstandsfähig gegenüber Kratzern und Stürzen.



J

D



✓ drehbarer  
Magnetkopf

✓ recyclebares  
ABS-Material

✓ extrem robust  
und schlagfest

✓ besonders  
leicht

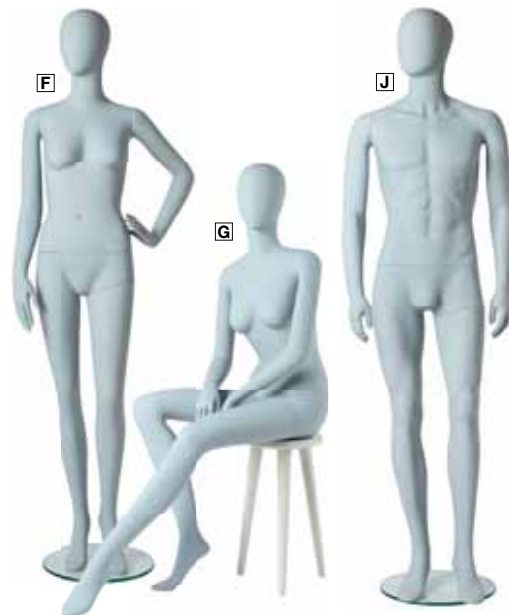

F

J

G

**Figur Solid White**, weiß matt, mit Kopf, das Mannequin wird mit verchromter Wadenstange und Standplatte aus Glas (35 cm) geliefert. Preis per Stück.

**Dame**, 180 cm groß, Konfektionsgröße 36, Schuhgröße 39, 10,5 kg, Maße 82/63/87 cm

**A gerade stehend**

510.750

**319,95**

% ab 2 Stück

**279,-**

**B linkes Bein ausgestellt**

510.751

**319,95**

% ab 2 Stück

**279,-**

**Herr**, 187 cm hoch, Konfektionsgröße 48, Schuhgröße 42, 12,4 kg, Maße 96/72/95 cm

**C linkes Bein ausgestellt**

510.752

**349,95**

% ab 2 Stück

**299,-**

**Figur Solid Grey**, grau matt, mit Kopf, das Mannequin wird mit verchromter Wadenstange und Standplatte aus Glas (35 cm) geliefert. Preis per Stück.

**Dame**, 180 cm groß, Konfektionsgröße 36, Schuhgröße 39, 10,5 kg, Maße 82/63/87 cm

**D gerade stehend**

510.753

**319,95**

% ab 2 Stück

**279,-**

**E linkes Bein ausgestellt**

510.754

**319,95**

% ab 2 Stück

**279,-**

**F linke Hand auf der Hüfte**

510.755

**319,95**

% ab 2 Stück

**279,-**

**G sitzend**

510.756

**349,95**

% ab 2 Stück

**299,-**

**Herr**, 187 cm hoch, Konfektionsgröße 48, Schuhgröße 42, Maße 96/72/95 cm, 12,4 kg

**H linkes Bein ausgestellt**

510.757

**349,95**

% ab 2 Stück

**299,-**

**J gerade stehend**

510.758

**349,95**

% ab 2 Stück

**299,-**

# UMWELT-FREUNDLICHE MANNEQUINS

Elegante Schaufensterpuppe mit gängigen Modellmaßen. Die Profi-Schaufensterfigur mit beweglichem Kopf und Armen, einem beweglichen Bein sowie beweglicher Hüfte ist vielseitig einsetzbar und präsentiert unterschiedlichste Kleidungsstile. Das Mannequin ist mit einem Wadendorn ausgestattet, zusammen mit der Standplatte aus Glas sorgt dieser für einen stabilen Stand. Die leichte Ausführung aus recyclefähigem Polyethylen (PE) Kunststoff ist nicht nur umweltfreundlich, sondern auch langlebig und robust.



- ✓ aus recyclebarem PE-Material
- ✓ sehr robust
- ✓ besonders leicht



Torso  
nur **99,95**

- Schaufensterfigur, hautfarben, mit Kopf**
- A Dame, rechter Arm an der Hüfte,**  
Maße 83/61/86 cm, Konfektionsgröße 36,  
Schuhgröße 38, 7,4 kg  
510.741 **178 cm hoch** **169,95**
- B Dame, Arme gerade,**  
Maße 83/61/86 cm, Konfektionsgröße 36,  
Schuhgröße 38, 7,4 kg  
510.742 **178 cm hoch** **169,95**
- C Herr, gerade stehend,**  
Maße 94/75/95 cm, Konfektionsgröße 48,  
Schuhgröße 44, 8,5 kg  
510.743 **187 cm hoch** **189,95**
- Torso, hautfarben, headless, höhenverstellbar**
- D Dame, Körpermaße 83/61 cm, 3,5 kg**  
510.744 **85 - 112 cm hoch** **99,95**
- E Herr, Körpermaße 94/75 cm, 4,0 kg**  
510.745 **97 - 118 cm hoch** **99,95**

- Schaufensterfigur, weiß**
- F Dame, rechter Arm an der Hüfte,**  
Körpermaße 83/61/86 cm, Konfektionsgröße 36, Schuhgröße 38, 7,1 kg  
510.746 **163 cm hoch** **179,95**
- G Dame, gerade stehend,**  
Maße 83/61/86 cm, Konfektionsgröße 36, Schuhgröße 38, 7,1 kg  
510.747 **163 cm hoch** **179,95**
- H Herr, gerade stehend,**  
Maße 94/75/95 cm, Konfektionsgröße 48, Schuhgröße 44, 8,1 kg  
510.748 **170 cm hoch** **189,95**

**Torso, weiß, headless, höhenverstellbar**

**J Dame, Körpermaße 83/61 cm, 3,5 kg**  
510.749 **85 - 112 cm hoch** **109,95**



J Damen-Torso  
nur **109,95**

noch mehr Auswahl online  
[www.decowoerner.com](http://www.decowoerner.com)





**SUPER  
PREIS**  
nur **249,-**



**A** Damen-  
Schneider-  
büste  
nur **298,-**

**B** Herren-  
Schneider-  
büste  
nur **298,-**

ecru/  
eiche hell

schwarz/  
schwarz

weiß/  
weiß

schwarz/  
schwarz

ecru/  
eiche hell

weiß/  
weiß

✓ passend für alle  
Büsten dieser Seite

Büsten-Ständer  
ab **59,-**



**A Damen-Schneiderbüste**, Ständer 75 cm lang, Büste 72 cm, Schulterhöhe 68 cm, höhenverstellbar 148 - 178 cm, Konfektionsgröße 36/38, Arme und Finger aus Holz können beliebig verstellt werden, Korpus aus haltbarem und leicht steckbarem Hartschaum, mit Stoffbezug, Halsabschluss und Ständer aus Holz, Preis per Stück

513.041 **weiß/weiß** ~~298,-~~ **249,-**  
513.042 **ecru/eiche hell** ~~298,-~~ **249,-**  
513.043 **schwarz/schwarz** ~~298,-~~ **249,-**

**B Herren-Schneiderbüste**, Ständer 75 cm lang, Büste 76 cm lang, Schulterhöhe 62 cm, höhenverstellbar 148 - 178 cm, Arme und Finger aus Holz können beliebig verstellt werden, Korpus aus haltbarem und leicht steckbarem Hartschaum, mit Stoffbezug, Halsabschluss und Ständer aus Holz, Preis per Stück

513.044 **ecru/eiche hell** ~~298,-~~ **249,-**  
513.045 **weiß/weiß** ~~298,-~~ **249,-**  
513.046 **schwarz/schwarz** ~~298,-~~ **249,-**

**Abb. C - D passend für Abb. A + B:**

**C Büsten-Ständer Atelier**, 70 - 125 cm ausziehbar, Fuß 30 x 30 cm, Ständer aus Metall, Eisen-Fuß mit vier Kunststoff-Rollen, Pedal-Ständer ohne Funktion, Preis per Stück  
513.047 **gold** ~~129,-~~ **79,-**

**D Büsten-Ständer Dreibein**, 70 - 125 cm ausziehbar, Fuß 40 x 40 cm, Ständer aus Eisen, Hochglanz-Lackierung, stabiler Eisen-Fuß, Preis per Stück  
513.048 **gold** ~~69,-~~ **59,-**



**TOP PREIS + LEISTUNG!**

**A-D Torso**  
ab **74,95**



100 - 190 cm höhenverstellbar

## KUNSTSTOFF-TORSI

**Torso**, mit Schulteransatz und Chrom-Abschlusskappe, aus lackiertem Kunststoff, vollplastisch, selbststehend, mit Nacken-, Rücken- und Beinaufnahme, Preis per Stück



Nackenaufnahme Beinaufnahme Rückenaufnahme

**E Metallständer für Torso**  
nur **59,95**

- A Dame**, 62 cm hoch  
510.782 **weiß** **69,95**  
510.793 **schwarz** **69,95**  
510.794 **perlweiß** **99,- 79,95**
- B Dame**, 85 cm hoch  
510.783 **weiß** **79,95**  
510.795 **schwarz** **79,95**
- C Herr**, 70 cm hoch  
510.784 **weiß** **79,95**  
510.796 **schwarz** **79,95**
- D Herr**, 88 cm hoch  
510.785 **weiß** **84,95**  
510.797 **schwarz** **84,95**  
510.798 **perlweiß** **109,- 74,95**

**E Metallständer für Torso**, Rückenaufnahme, 100 - 190 cm höhenverstellbar, Höhenregulierbarer Rückenständer für eine optimale Präsentation der Textilien auf Ihrer Schneiderbüste, Praktisch und dekorativ zugleich. Mit rechteckiger Platte. Aus lackiertem Metall. Preis per Stück.  
510.786 **schwarz** **59,95**

**Torso**, stoßfester Kunststoff in seidenmatter Optik, vollplastisch, selbststehend, Preis per Stück

- F Dame**, 81 cm hoch  
510.791 **weiß** **64,95**  
510.799 **schwarz** **64,95**  
**% ab 3 Stück** **59,95**
- G Herr**, 90 cm hoch  
510.792 **weiß** **64,95**  
510.800 **schwarz** **64,95**  
**% ab 3 Stück** **59,95**



**F-G Torso**  
ab **59,95**

- ✓ stoßfester Kunststoff
- ✓ seidenmatte Optik
- ✓ selbststehend



**SUPER PREIS**  
ab **69,90**

**A**  
Dame  
106 cm lang

**B**  
Herr  
106 cm lang



- ✓ stoßfester Kunststoff
- ✓ mit Metallschleife zum Hängen

**A**

**B**



**C Hosen-Präsentter Damen**  
nur **79,95**

- ✓ hochwertiges Fiberglas
- ✓ Fuß-/Wadenbefestigung

120 cm hoch



## HOSENPRÄSENTER

**Hosenpräsentter, 106 cm lang**, aus stoßfestem Kunststoff, mit Metallschleife zum Hängen, Preis per Stück

**A Dame**, Taillenumfang 63 cm  
510.708 **weiß** ~~135,-~~ **79,90**  
ab 5 Stück **69,90**

**B Herr**, Taillenumfang 78 cm  
510.709 **weiß** ~~135,-~~ **84,95**  
ab 5 Stück **79,95**

**C Hosen-Präsentter Damen**, hautfarben, Hosenpräsentter geeignet für Hosen und Shorts. Aus hochwertigem Fiberglas in Hautfarbe. Eine runde Glasstandplatte 40 cm Ø/10 mm stark, mit Fuß- und Wadenbefestigung ist im Lieferumfang enthalten. Preis per Stück  
510.710 **120 cm hoch** ~~199,-~~ **79,95**

**Hosenpräsentter, 120 cm hoch**, stoßfester Kunststoff, Glas-Standplatte mit Wadenpin

**D Dame**, Taillenweite 63 cm  
510.711 **weiß** ~~159,-~~ **129,95**  
510.712 **schwarz** ~~139,-~~ **64,90**

**E Herr**, Taillenumfang 78 cm  
510.713 **weiß** ~~159,-~~ **129,95**

Hosenpräsentter  
ab **64,90**

**D**

**E**



- ✓ robuster Kunststoff
- ✓ Waden-Pin



120 cm hoch



## DAMEN-STRUMPFBEIN

**Damen-Strumpfbein, 74 cm lang**, Dekobein für die Präsentation von Strumpfhosen, Leggings oder Strümpfen im Schaufenster. Damenbein aus hochwertigem Kunststoff mit Doppelfunktion: mit Aufsteller oder selbst stehend. Preis per Stück

**A** 510.702 **hautfarben** **39,95**

**B** 510.703 **klar** **39,95**



A hautfarben

B klar

noch mehr Auswahl online  
[www.decowoerner.com](http://www.decowoerner.com)



✓ Kunststoff

✓ mit Doppelfunktion

Damen-Strumpfbein

nur **39,95**



74 cm lang

## TRANSPARENTE TORSI

Edle Glasoptik, aus hochwertigem Kunststoff, selbststehend und halbplastisch, für Bademoden und Wäsche, transparent

**C Damenbüsten-Torso**  
510.704 **29 cm hoch** **19,90**

**D Damenslip-Torso**  
510.955 **31 cm hoch** **19,90**

**E Damen-Torso**  
510.706 **71 cm hoch** **49,95**

**F Herrenslip-Torso**  
510.707 **45 cm hoch** **32,90**

✓ halbplastisch

**E Damen-Torso**

nur **49,95**

71 cm hoch

**SUPER PREIS**

ab **19,90**

**F Herrenslip-Torso**

nur **32,90**

45 cm hoch



**D Damenslip-Torso**

nur **19,90**

31 cm hoch

**C Damenbüsten-Torso**

nur **19,90**

29 cm hoch



**neu**

40 cm hoch

**B Eierkopf Dame mit Ständer**  
nur **69,95**

**C Eierkopf Herr mit Ständer**  
nur **74,95**



31 cm hoch

29 cm hoch

**SUPER PREIS**  
ab **8,95**

**PRÄSENTATIONSKÖPFE**



Dekokopf  
ab **29,90**

30 cm hoch

weiß gefrostet

klar

weiß seidenmatt

schwarz seidenmatt

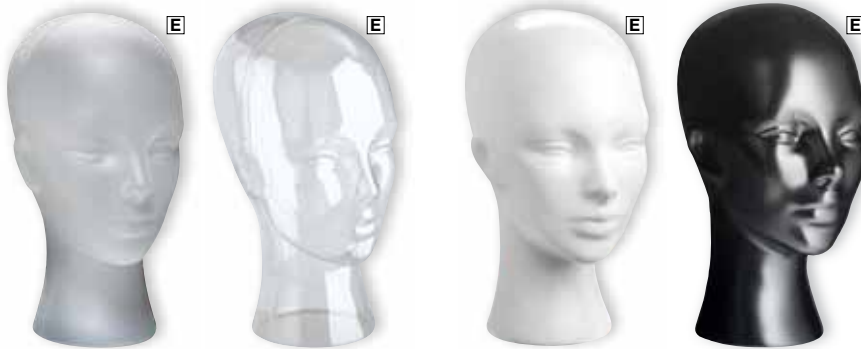

**A Kopf**, weiß, aus Styropor, Preis per Stück  
**Dame**, 52 cm Kopf-Umfang  
 510.808 **29 cm hoch** ~~10,90~~ **9,95**  
 % ab 6 Stück **8,95**  
**Herr**, 56 cm Kopf-Umfang  
 510.814 **31 cm hoch** ~~10,90~~ **9,95**  
 % ab 6 Stück **8,95**

**Eierkopf mit Ständer**, 40 cm hoch, hochwertiges, umweltfreundliches ABS Material, sehr leicht, robust, mit passendem höhenverstellbarem Ständer in gleicher Farbe

**B Dame**  
 510.948 **weiß** **69,95**  
 510.949 **schwarz** **69,95**

**C Herr**  
 510.950 **weiß** **74,95**  
 510.951 **schwarz** **74,95**

**Dekokopf**, 30 cm hoch, vollplastischer Kopf aus Kunststoff, Preis per Stück

**D Herr**, 58 cm Kopf-Umfang  
 510.809 **schwarz seidenmatt** **39,90**  
 510.815 **weiß seidenmatt** **39,90**  
 510.816 **klar** **39,90**  
 % ab 3 Stück **34,90**  
 510.817 **weiß gefrostet** ~~39,90~~ **29,90**

**E Dame**, 54 cm Kopf-Umfang  
 510.810 **schwarz seidenmatt** **39,90**  
 510.818 **weiß seidenmatt** **39,90**  
 510.819 **klar** **39,90**  
 % ab 3 Stück **34,90**  
 510.820 **weiß gefrostet** ~~39,90~~ **29,95**

**Dekokopf**, weiß, aus Styropor, Preis per Stück

**F „Anna“**, 51 cm Kopf-Umfang  
 510.811 **24 cm hoch** **9,90**  
 % ab 5 Stück **8,90**

**G „Paul“**, 53 cm Kopf-Umfang  
 510.812 **32 cm hoch** **13,95**  
 % ab 5 Stück **12,95**

**H „Andy“**, 51 cm Kopf-Umfang  
 510.813 **35 cm hoch** **14,95**  
 % ab 5 Stück **13,95**

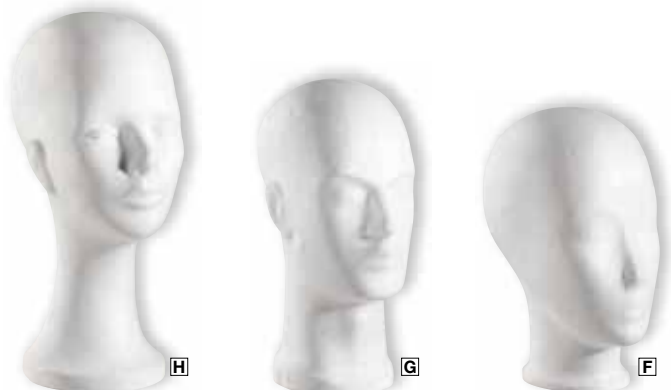

Dekokopf  
ab **8,90**



35 cm hoch

32 cm hoch

24 cm hoch



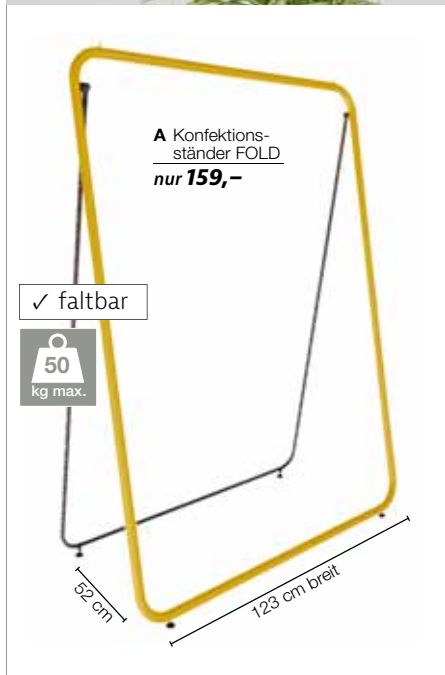
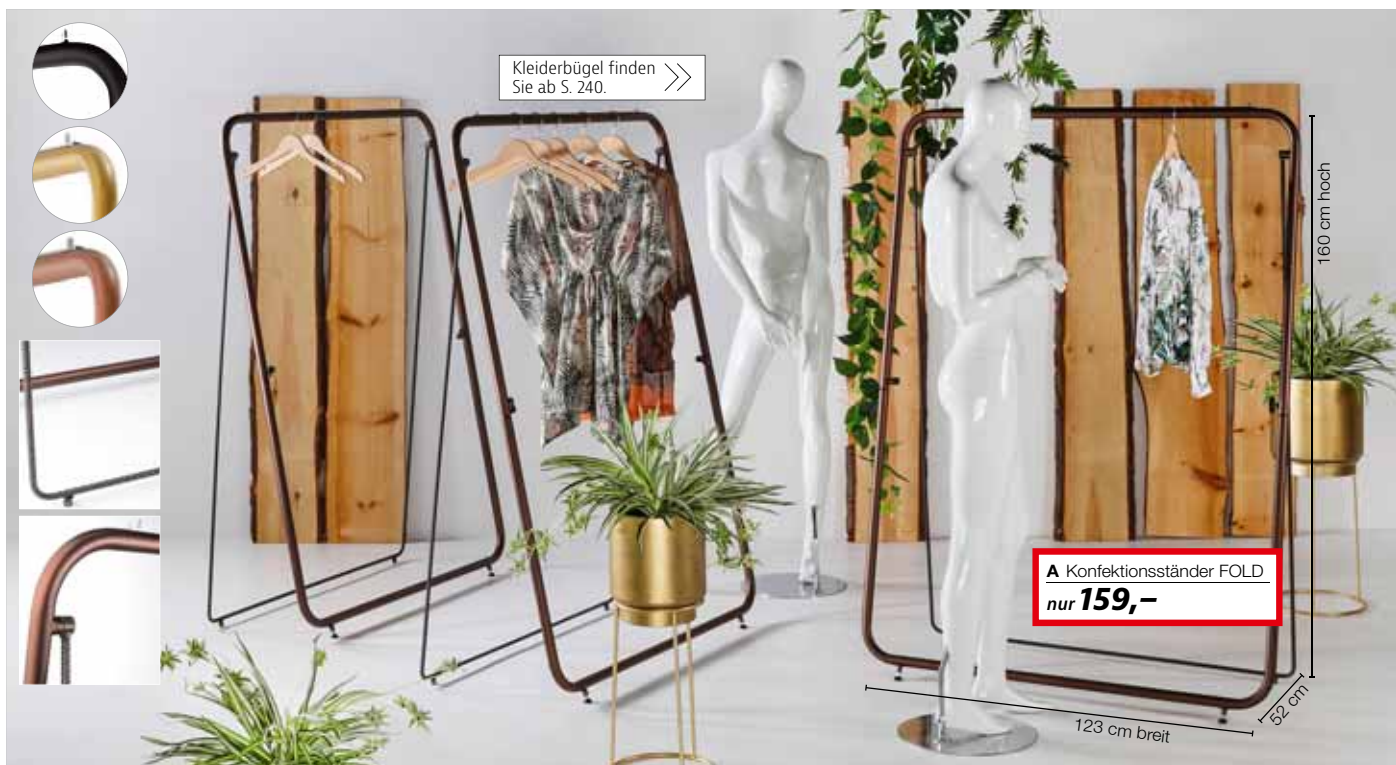

**A Konfektionsständer FOLD**  
nur 159,-



**B Konfektionsständer klappbar, gold**  
nur 239,-

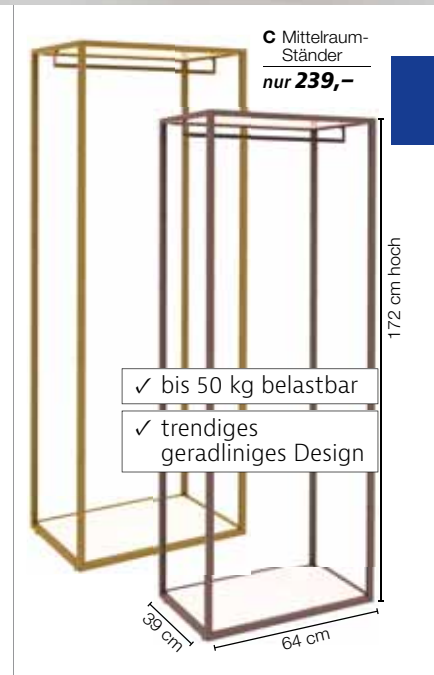

**C Mittelraum-Ständer**  
nur 239,-

**A Konfektionsständer FOLD.**

123 x 160 x 52 cm (B x H x T), max. Belastbarkeit bis 50 kg, faltbarer Kleiderständer in fester Höhe, auf der oberen Leiste befindet sich eine verchromte Platte zum Schutz vor Kratzern, sehr stabiler und robuster Textilständer aus 25 mm lackiertem Rundrohr und 12 mm Baustahl, Lieferzeit ca. 6 Wochen, Preis per Stück

511.304	<b>anthrazit</b>	<b>159,-</b>
511.307	<b>gold</b>	<b>159,-</b>
511.308	<b>kupfer</b>	<b>159,-</b>

**B Konfektionsständer klappbar, gold,**

140 - 220 cm höhenverstellbar, belastbar bis 150 kg, seitlich ausziehbare Zusatzstangen 40 cm lang, 10-stufig höhenverstellbar, Ovalrohr-Tragegestange, hochwertig galvanisierter Vierkant-Metallrahmen, große, diagonal gebremste 8 cm Gummi-Lenkrollen für den Außenbereich, platzsparend faltbar, Preis per Stück

511.312	<b>140 x 50 cm (B x T)</b>	<b>239,-</b>
---------	----------------------------	--------------

**C Mittelraum-Ständer, 64 x 172 x 39 cm**

(B x H x T), belastbar bis 50 kg, 8 kg, eine mittig verlaufende Vierkantstange dient als direkte Konfektionsstange, Vierkantröhr mit langlebiger Pulverbeschichtung, Preis per Stück

511.306	<b>gold</b>	<b>239,-</b>
511.311	<b>kupfer</b>	<b>239,-</b>
511.313	<b>schwarz matt</b>	<b>239,-</b>



# ROLLSTÄNDER

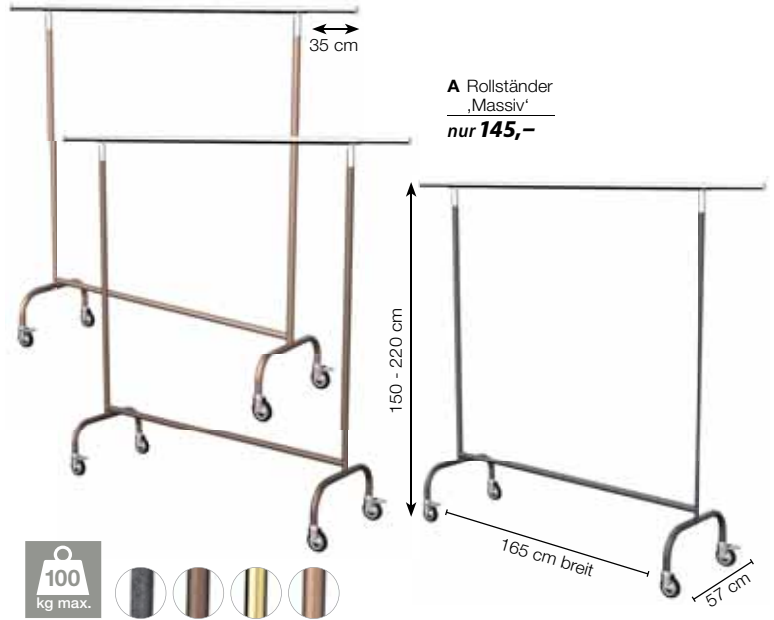

**A** Rollständer  
„Massiv“  
nur **145,-**



Kleiderbügel finden Sie auf S. 240-243. >>>

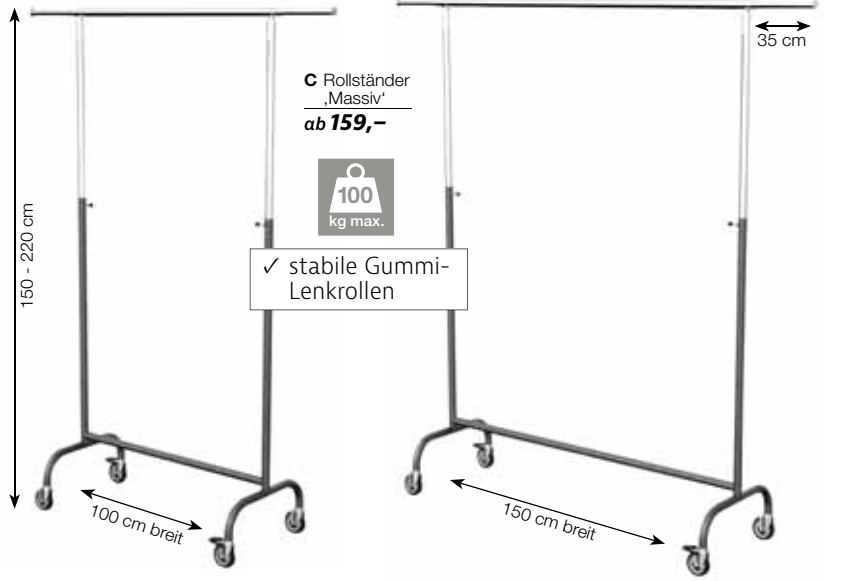

**C** Rollständer  
„Massiv“  
ab **159,-**



✓ stabile Gummi-Lenkrollen



**B** Konfektionsständer „Mini“  
nur **159,95**

- ✓ bis 60 kg belastbar
- ✓ extra schmale Form
- ✓ höhenverstellbar

**A Rollständer „Massiv“**, höhenverstellbar 150 - 220 cm, 165 x 57 cm (B x T), belastbar bis 100 kg, 8,5 kg, seitlich ausziehbare Zusatzstangen 35 cm lang, Rundrohr-Tragegestange, langlebige Konstruktion aus verchromtem Metall, große, diagonal gebremste 8 cm Gummi-Lenkrollen für den Außenbereich, Lieferzeit ca. 6 Wochen, Preis per Stück

511.336	<b>anthrazit</b>	<b>145,-</b>
511.337	<b>braun</b>	<b>145,-</b>
511.338	<b>kupfer</b>	<b>145,-</b>
511.339	<b>gold</b>	<b>145,-</b>

**B Konfektionsständer „Mini“**, höhenverstellbar 116 - 190 cm, 60 x 48 cm (B x T), bis 60 kg belastbar, 4,4 kg, sehr schmaler Kleiderständer aus Vierkantrrohr mit langlebiger Pulverbeschichtung, 5stufig höhenverstellbar, beidseitig je 20 cm ausziehbare Tragestangen, diagonal gebremste 50 mm Ø Kunststoffrollen, Preis per Stück

511.340	<b>anthrazit</b>	<b>159,95</b>
---------	------------------	---------------

**C Rollständer „Massiv“**, höhenverstellbar 150 - 220 cm, max. Belastung bis 100 kg, 8,5 kg, anthrazit, seitlich ausziehbare Zusatzstangen 35 cm lang, Rundrohr-Tragegestange, langlebige Konstruktion aus verchromtem Metall, große, diagonal gebremste 8 cm Gummi-Lenkrollen für den Außenbereich, Preis per Stück

511.341	<b>100 cm breit</b>	<b>159,-</b>
511.342	<b>150 cm breit</b>	<b>169,-</b>

noch mehr Auswahl online  
[www.decowoerner.com](http://www.decowoerner.com)





**A Rollständer ‚Fix‘**, 50 x 153 cm (T x H), fixe Höhe, max. Belastung bis 60 kg, anthrazit, robuster Textilständer mit fester Höhe, aus 35 mm lackiertem Rundrohr, kratzfeste Trage- stange, aus lackiertem Metall, 60 mm Ø Kunststoff-Rollen, Preis per Stück

511.346	<b>60 cm breit</b>	<b>169,95</b>
511.347	<b>100 cm breit</b>	<b>175,—</b>
511.348	<b>120 cm breit</b>	<b>179,—</b>

**Konfektionsständer ‚Ferro‘**, belastbar bis 50 kg, fixe Höhe, robuster Textilständer aus 25 mm lackiertem Vierkanrohr, 60 mm Ø Kunststoff-Rollen, lackiertes Eisen, Preis per Stück

**B anthrazit**

<b>60 x 150 x 50 cm (B x H x T)</b>	<b>129,95</b>
511.326	
<b>90 x 150 x 50 cm (B x H x T)</b>	<b>135,—</b>
511.329	
<b>120 x 150 x 50 cm (B x H x T)</b>	<b>145,—</b>
511.330	

**C gold**

<b>60 x 150 x 50 cm (B x H x T)</b>	<del>145,—</del> <b>139,95</b>
511.327	
<b>90 x 150 x 50 cm (B x H x T)</b>	<del>155,—</del> <b>145,—</b>
511.331	
<b>120 x 150 x 50 cm (B x H x T)</b>	<del>165,—</del> <b>149,95</b>
511.332	

**D roségold**

<b>60 x 150 x 50 cm (B x H x T)</b>	<del>145,—</del> <b>139,95</b>
511.328	
<b>90 x 150 x 50 cm (B x H x T)</b>	<del>155,—</del> <b>145,—</b>
511.333	
<b>120 x 150 x 50 cm (B x H x T)</b>	<del>165,—</del> <b>149,95</b>
511.334	

**E braun**

<b>60 x 150 x 50 cm (B x H x T)</b>	<del>179,—</del> <b>129,95</b>
511.335	

**A Rollständer ‚Fix‘**  
ab **169,95**

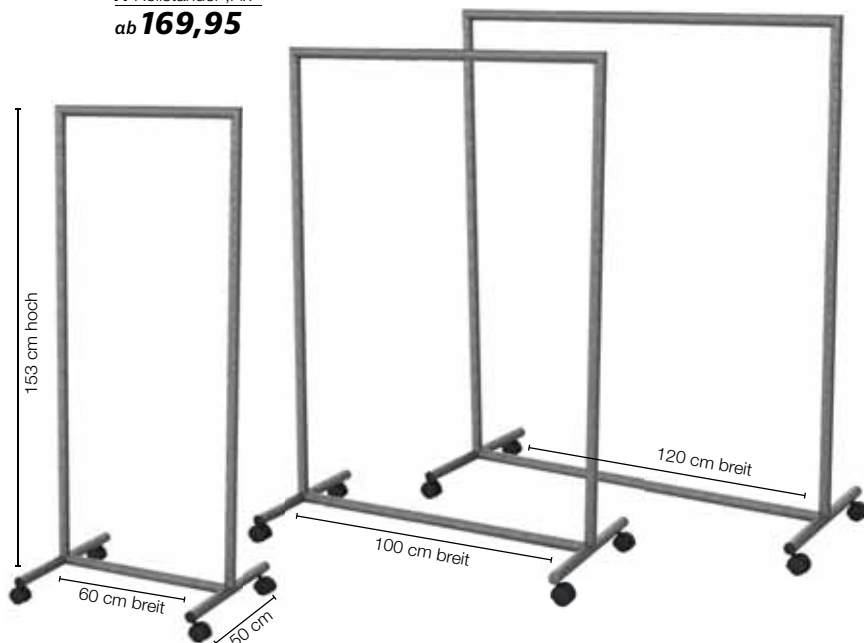

**TOP PREIS + LEISTUNG!**

Konfektionsständer  
ab **129,95**

- ✓ bis 50 kg belastbar
- ✓ fixe Höhe
- ✓ 3 Farben, 3 Größen
- ✓ platzsparend, robust und modern

**A Konfektionsständer NOVUS**  
ab **79,-**

# STÄNDERSERIENOVUS

Mit den flexibel kombinierbaren Elementen aus unserer Serie NOVUS gestalten Sie Ihre Ladeneinrichtung modern und funktionell zugleich. Dieser Verkaufständer im geradlinigen Schwarz-Matt-Design ist perfekt für eine ansprechende Warenpräsentation, passt dank seiner praktischen Größe auch in kleine Räume und bringt Ihre Textilien perfekt zur Geltung. Die hochwertigen Pulver-Beschichtung erzeugt die matte Optik, verhindert Rost- und Korrosionsbildung und verhilft dem Textilständer zur Langlebigkeit und Beständigkeit.

**A Konfektionsständer**, der 20 mm Vierkant-Rahmen ist komplett verschweißt und somit sehr stabil, Selbstmontage der Querstützen mittels beigelegtem Sechskantschlüssel, mit 4 verstellbaren Füßen, hochwertige Pulver-Beschichtung erzeugt die matte Optik und verhindert Rost- und Korrosionsbildung für Langlebigkeit und Beständigkeit, Preis per Stück ~~100,-~~

145 x 70 x 40 cm (H x B x T), 5,4 kg	513.753	schwarz matt	79,-
	513.759	weiß	79,-
145 cm x 90 cm x 40 cm, 7,8 kg	513.757	schwarz matt	99,-
	513.760	weiß	99,-

**B Mittelraum-Ständer** multifunktionales Hängesystem mit vielen Präsentationmöglichkeiten - Ablage: 2x 10stufig höhenverstellbare Hängebügel für die Seitenpräsentation sowie 2 variabel einhängbare Zusatzarme für die Frontpräsentation, 25 cm breite Lochblech-Ablage um passende Schuhe oder Handtaschen auszustellen, zusätzliche Bodenplatte verhindert die Verschmutzung der Kleider, hochwertig pulverbeschichtete Metall-Konstruktion aus 20 mm Vierkant-Rahmen, Selbstmontage ~~100,-~~

140 x 122 x 50 cm (H x B x T), 21,4 kg	513.754	schwarz matt	309,-
180 x 122 x 50 cm (H x B x T), 21,4 kg	513.758	schwarz matt	349,-



- ✓ bis 50 kg belastbar
- ✓ fixe Höhe
- ✓ extra leicht und sehr stabil

**C Abhängeständer NOVUS**  
ab **79,-**

**B Mittelraum-Ständer**  
ab **309,-**



- ✓ bis 50 kg belastbar
- ✓ fixe Höhe
- ✓ mit Kantenstiften
- ✓ stabile Bodenplatte

✓ 10fach höhenverstellbare Abhängebügel

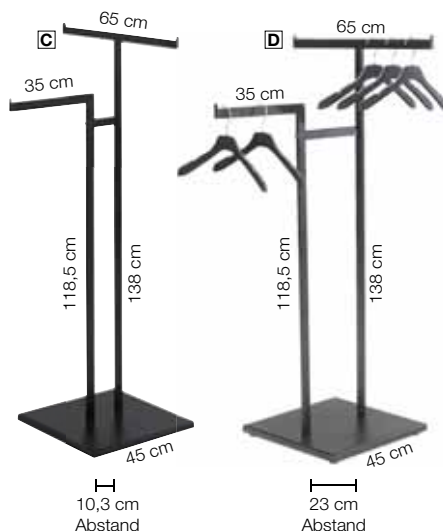

**Abhängeständer**, schwarz matt, 65 x 138 cm (B x H), 10,2 kg, belastbar bis 50 kg, zwei Abhänge-Arme mit Kantenstift und fixer Höhe, 118,5 und 138 cm hoch und 35 und 65 cm Armlänge, aus 20 mm Vierkant-Rahmen, stabile Bodenplatte 45 x 45 cm, hochwertige Pulver-Beschichtung für matte Optik verhindert Rost- und Korrosionsbildung für Langlebigkeit und Beständigkeit, Preis per Stück

<b>C</b>	513.755	10,3 cm Abstand	<del>105,-</del> <b>79,-</b>
<b>D</b>	513.756	23 cm Abstand	105,-

**A** Konfektionsspiegel,  
55 x 150 x 40 cm  
nur **255,-**



**B** Rollständer,  
156 x 165 x 50 cm  
nur **209,-**

- ✓ bis 50 kg belastbar
- ✓ neues Schräg-Design
- ✓ große Gummirollen

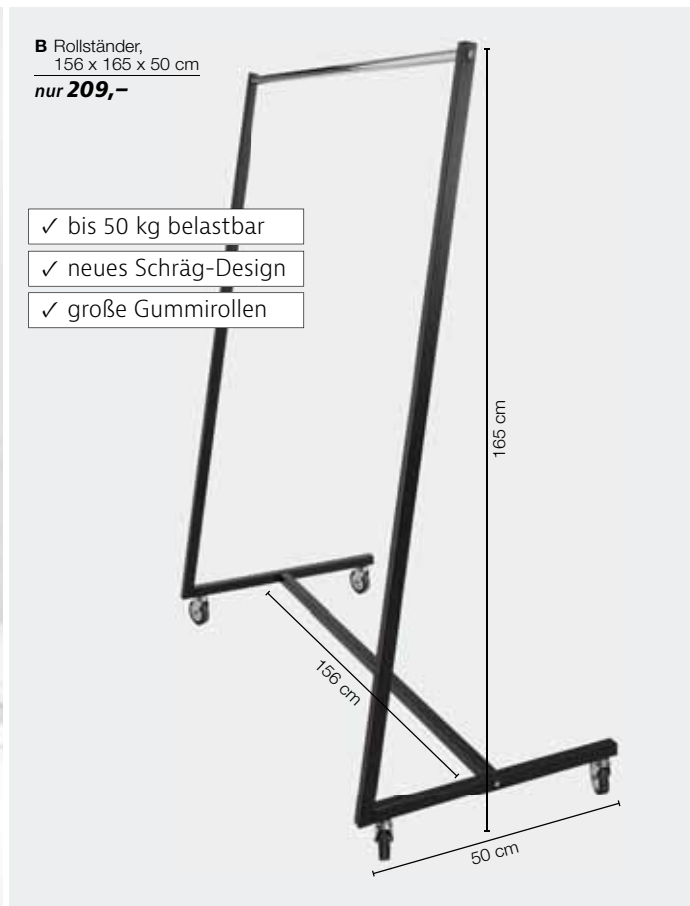

# STÄNDERSERIE VOGUE

Diese hochwertigen Verkaufsständer aus der Serie VOGUE überzeugen durch Funktionalität, Form, Qualität und Preis. Das geradlinige Design aus stabilem Vierkantrohr vereint Profi-Look mit Eleganz. Perfekte Möglichkeiten um Kleidung platzsparend sowie nach Größen oder Farben sortiert zu präsentieren. Die leichte und trotzdem stabile Metall-Konstruktion ist hochwertig pulverbeschichtet, was die Mittelraumständer langlebig und robust macht. Einfache und schnelle Selbstmontage.

**A Konfektionsspiegel**, 55 x 150 x 40 cm (B x H x T), 25 kg, hochwertiger Spiegel mit einseitiger, fixer Spiegelfläche, diagonal gebremste, große 80 mm Ø Lenkrollen 513.552 **anthrazit** **255,-**

**B Rollständer**, 156 x 165 x 50 cm (B x H x T), fixe Höhe, belastbar bis 50 kg, 13,5 kg, in neuem Schräg-Design für eine moderne Warenpräsentation, Vierkantrohr mit langlebiger Pulverbeschichtung, diagonal gebremste, große 80 mm Ø Lenkrollen 513.553 **anthrazit** **209,-**

**C Mittelraum-Ständer**, 64 x 172 x 39 cm (B x H x T), 8,8 kg, belastbar bis 50 kg, eine mittig verlaufende Vierkantstange dient als direkte Konfektionsstange 513.549 **schwarz matt** **229,-**  
513.550 **gold** **229,-**  
513.551 **kupfer** **229,-**



**C** Mittelraum-Ständer,  
64 x 172 x 39 cm  
nur **229,-**



- ✓ bis 50 kg belastbar
- ✓ trendiges geradliniges Design



neu

**A Konfektionsständer mit Abstufung**  
nur **134,-**

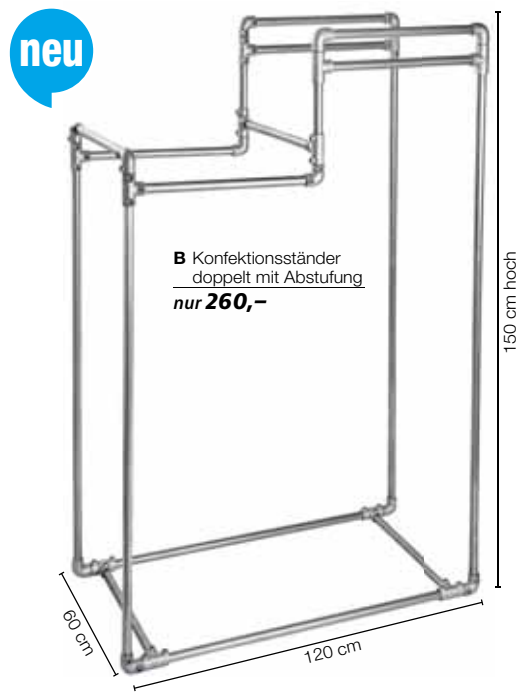

neu

**B Konfektionsständer doppelt mit Abstufung**  
nur **260,-**



neu

**C 2-Arm Ständer**  
nur **104,-**

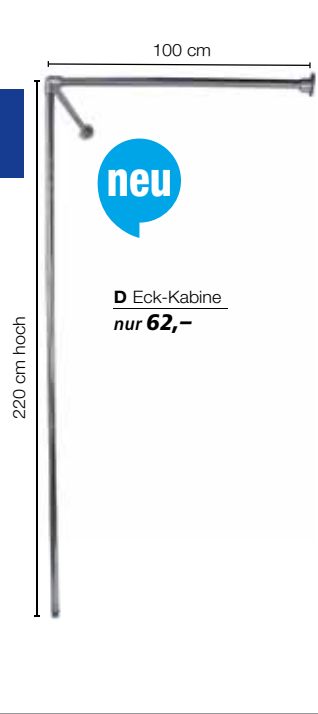

neu

**D Eck-Kabine**  
nur **62,-**



**E Konfektionsspiegel**  
nur **159,-**



TOP PREIS + LEISTUNG!



**F Industrie-Rollständer**  
nur **189,-**

100 kg max.

- ✓ fixe Höhe
- ✓ trendiger Industrie-Look
- ✓ sehr stabile Rundrohrstange 3,5 cm Ø

„Factory-Serie“, Konfektionsständer für Mittelraum geeignet und ideal zur Präsentation von Kollektionen, diese Konfektionsständer bestehen durch ihren trendigen Industrie-Look mit Wasserrohr-Elementen und verleihen jedem Raum einen modernen Loft-Charakter. Die robuste Bauweise garantiert eine hohe Stabilität, Metallkonstruktion aus verzinktem Rundrohr 35 mm Ø.

**A Konfektionsständer mit Abstufung**, 160 - 200 cm hoch, 120 cm lang, 45 cm breit  
511.349 **silber** **134,-**

**B Konfektionsständer doppelt mit Abstufung**, 60 cm breit, 150 cm hoch, 120 cm lang, hohes Fassungsvermögen an Textilien durch beidseitige Bestückung  
511.350 **silber** **260,-**

**C 2-Arm Ständer**, 70 cm breit, 130 cm hoch, 45 cm lang  
511.351 **silber** **104,-**

**D Eck-Kabine**, 100 cm breit, 220 cm hoch, 100 cm lang  
511.352 **silber** **62,-**

**E Konfektionsspiegel**, 56 x 180 x 48 cm (B x H x T)  
511.353 **silber** **159,-**

**F Industrie-Rollständer**, 150 x 160 x 55 cm (B x H x T), fixe Höhe, belastbar bis 100 kg, 7,0 kg, in verzinkter Matt-Optik, große, diagonale gebremste 8 cm Gummi-Lenkrollen für den Außenbereich  
511.354 **silber** **189,-**

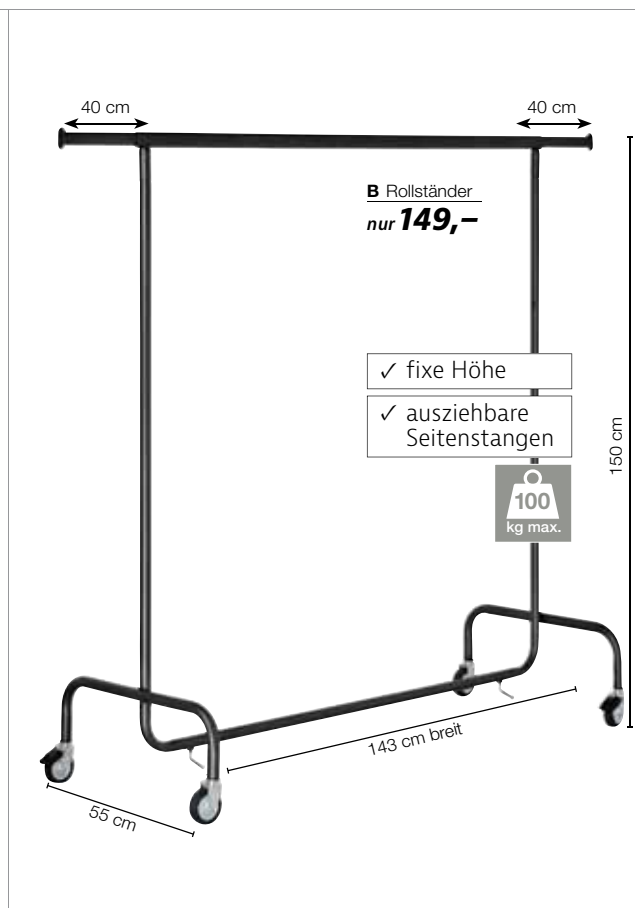

**Rollständer**, belastbar bis 100 kg, seitlich ausziehbare Zusatzstangen 40 cm lang, Ovalrohr-Tragegestange, langlebige Konstruktion aus verchromtem Metall, große, diagonal gebremste 8 cm Gummi-Lenkrollen für den Außenbereich, Preis per Stück

**A höhenverstellbar 125 - 200 cm**, 150 x 50 cm (B x T), 8,5 kg  **99,-**  
511.367 **silber**

**B fixe Höhe**, 143 x 150 x 55 cm (B x H x T), 7,9 kg  **149,-**  
511.368 **anthrazit**

**C Industrie-Rollständer ‚Double‘**, 150 x 68 cm (B x T), belastbar bis 100 kg, höhenverstellbar 150 - 210 cm, 14 kg, 35 cm lange, seitlich ausziehbare Zusatzstangen, zwei verchromte Ovalrohr-Tragegestangen für doppelte Hängekapazität, stabile Bauweise mit langlebiger Pulverbeschichtung, große, diagonal gebremste 10 cm Gummi-Lenkrollen für den Außenbereich, Preis per Stück  
511.371 **anthrazit** **249,-**



# INDUSTRIEROLLSTÄNDER

**TOP  
SELLER**

**A** Industrie-Roll-  
ständer Z-Form  
nur **219,-**

250  
kg max.

- ✓ fixe Höhe
- ✓ extrem belastbar
- ✓ mit Handgriffen
- ✓ Z-Form für platzsparendes ineinanderstellen
- ✓ extra große Rollen für außen

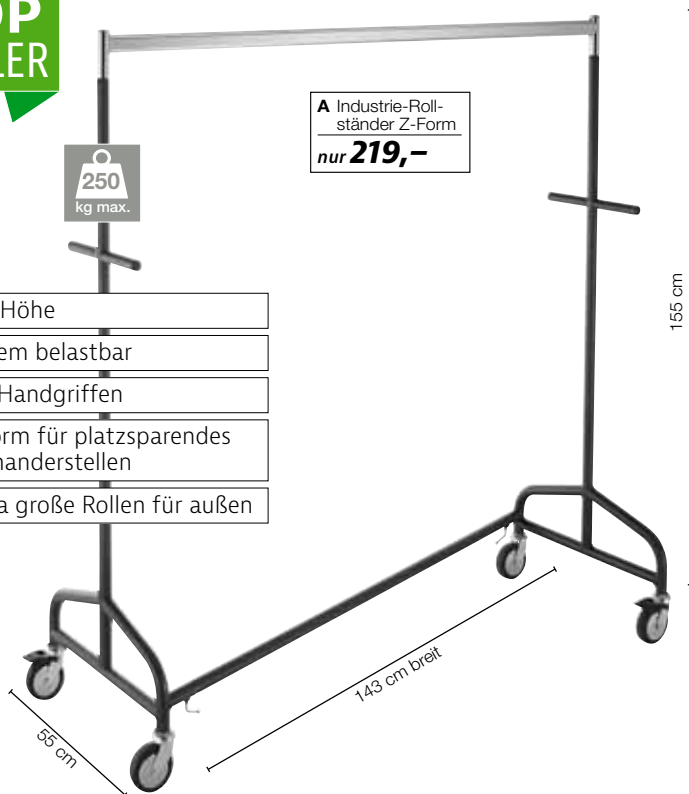

Schwerlast-Konfektionsständer sind ideal für den Transport der Ware, zum Ausstellen oder zur Lagerung. Gebremste Hartgummi-Räder erleichtern den Transport.

**A Industrie-Rollständer Z-Form, fixe Höhe**, 143 x 155 x 55 cm (B x H x T), belastbar bis 250 kg, 10,9 kg, zwei praktische Handgriffe, verchromte Ovalrohr-Tragegestange, Z-Form Füße für platzsparendes ineinanderstellen, stabile und robuste Rundrohr-Konstruktion mit langlebiger Pulverbeschichtung, extra große, diagonal gebremste 10 cm Gummi-Lenkrollen für den Außenbereich, Preis per Stück 511.372 **anthrazit/silber 219,-**

**B Industrie-Rollständer „Profi“**, fixe Höhe, 206 x 161 x 57 cm (B x H x T), belastbar bis 120 kg, 13,5 kg, professioneller Kleiderständer für intensive Nutzung, verchromte Ovalrohr-Tragegestange, hoch belastbar dank sehr stabiler Metallkonstruktion aus Vierkantrohr mit langlebiger Pulverbeschichtung, große, diagonal gebremste 8 cm Gummi-Lenkrollen für den Außenbereich, Preis per Stück 511.374 **schwarz/silber 229,-**

**C Industrie-Rollständer „Double“**, höhenverstellbar 142 - 210 cm, 170 x 60 cm (B x T), belastbar bis 100 kg, 14 kg, zwei verchromte Ovalrohr-Tragegestangen für doppelte Hängekapazität, stabile Bauweise aus Vierkantrohr mit langlebiger Pulverbeschichtung, große, diagonal gebremste 8 cm Gummi-Lenkrollen für den Außenbereich, Preis per Stück 511.374 **schwarz/silber 229,-**

**B** Industrie-Rollständer „Profi“  
nur **229,-**

- ✓ fixe Höhe
- ✓ extra breit

120  
kg max.



**C** Industrie-Rollständer  
„Double“  
nur **229,-**

- ✓ höhenverstellbar
- ✓ doppelte Hängekapazität

100  
kg max.







**TOP PREIS + LEISTUNG!**

**A** Rollständer klappbar  
nur **149,-**

- ✓ bis 80 kg belastbar
- ✓ fixe Höhe
- ✓ ausziehbare Seitenstangen
- ✓ klappbar

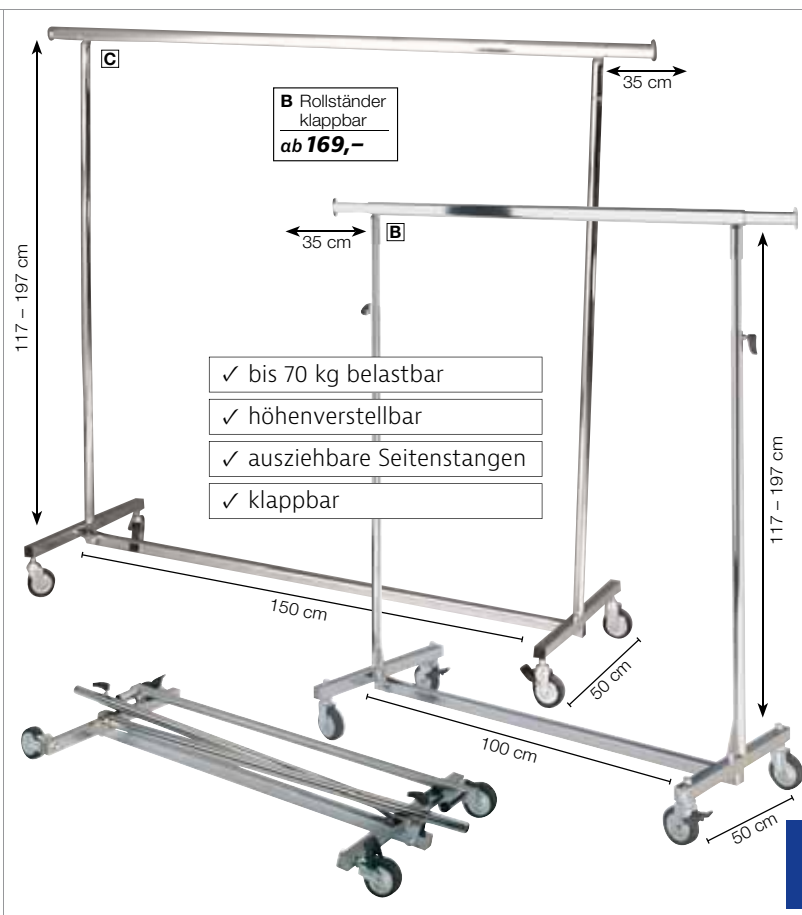

**B** Rollständer klappbar  
ab **169,-**

- ✓ bis 70 kg belastbar
- ✓ höhenverstellbar
- ✓ ausziehbare Seitenstangen
- ✓ klappbar

# MESSEROLLSTÄNDER

Praktischer Kleiderständer zum platzsparenden Aufbewahren und Transportieren von Kleidung. Vier leicht laufende Gummi-Rollen machen ihn beweglich und flexibel, Feststellbremsen sorgen für die nötige Sicherheit. Die Kleiderstange ist beidseitig ausziehbar für zusätzlichen Platz. Nach Gebrauch lässt sich der Kleiderständer zusammenklappen und platzsparend verstauen.

**Rollständer klappbar**, stabiler Konfektionsständer aus verchromtem Metall, beidseitig je 35 cm ausziehbare Tragestangen, diagonal gebremste, große 80 mm Ø Lenkrollen, platzsparend zusammenklappbar, Preis per Stück

**A fixe Höhe**, 150 cm hoch, 150 cm breit, belastbar bis 80 kg, Klappmaße 150 x 50 x 10 cm, 8 kg 511.375 **silber** **149,-**

**B höhenverstellbar 117 - 197 cm**, 100 cm breit, belastbar bis 70 kg, Klappmaße 100 x 50 x 10 cm, 7 kg 511.376 **silber** **169,-**

**C höhenverstellbar 117 - 197 cm**, 150 cm breit, belastbar bis 70 kg, Klappmaße 150 x 50 x 10 cm, 10 kg 511.377 **silber** **179,-**

**D Rollständer klappbar, höhenverstellbar 140 - 220 cm**, 140 x 50 cm (B x T), belastbar bis 150 kg, 10,3 kg, hoch belastbarer Kleiderständer aus Vierkantrrohr mit langlebiger Pulverbeschichtung, beidseitig je 40 cm ausziehbare Tragestangen, diagonal gebremste, große 80 mm Ø Lenkrollen, platzsparend zusammenklappbar, Preis per Stück 511.378 **anthrazit** **229,-**

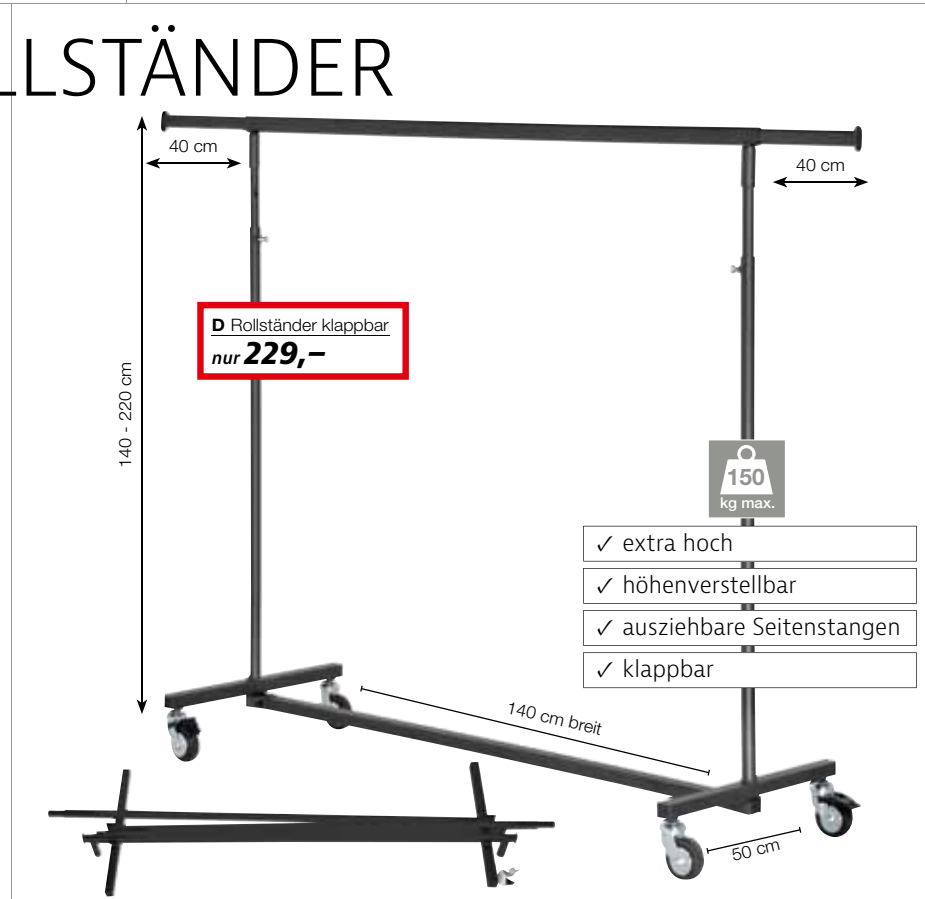

**D** Rollständer klappbar  
nur **229,-**

- ✓ extra hoch
- ✓ höhenverstellbar
- ✓ ausziehbare Seitenstangen
- ✓ klappbar

# ROLLSTÄNDER



**TOP PREIS + LEISTUNG!**

**A Konfektionsständer**  
nur **79,95**

- ✓ bis 50 kg belastbar
- ✓ höhenverstellbar
- ✓ schmale Form

Roll- oder Konfektionsständer sind wahre Multitalente, sehr flexibel und daher vielseitig einsetzbar. Als praktische Kleiderständer in Eingangsbereichen, für Messen und Veranstaltungen, als Ladenausstattung im Einzelhandel oder als Kleiderständer auch in Lagern.

**A Konfektionsständer, höhenverstellbar 100 - 170 cm**, 6 kg, belastbar bis 50 kg, platzsparender Kleiderständer mit seitlich ausziehbaren Zusatzstangen 35 cm lang, aus langlebigem, verchromtem Metall, ungebremste 50 mm Ø Kunststoffrollen, Preis per Stück 511.389 **85 cm breit 79,95**

**B Reiserollständer, höhenverstellbar 95 - 180 cm**, Klappmaße 95 x 85 x 15 cm, 7 kg, bis 60 kg belastbar, aus verchromtem Metall, beidseitig je 25 cm ausziehbare Tragestangen, große 80 mm Ø Lenkrollen (ungebremst) für unebene Straßen und Wege, schneller Aufbau ohne zu schrauben 511.393 **80 cm breit 99,-**

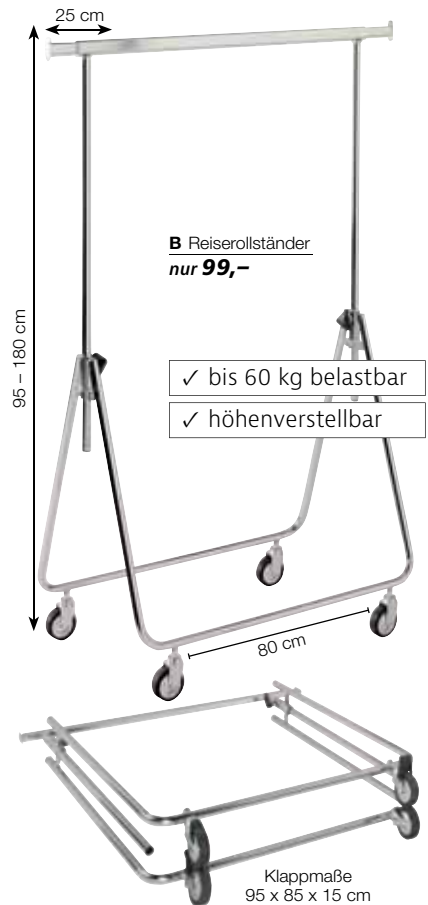

**B Reiserollständer**  
nur **99,-**

- ✓ bis 60 kg belastbar
- ✓ höhenverstellbar

Klappmaße  
95 x 85 x 15 cm

**C Konfektionsständer, höhenverstellbar 125 - 200 cm**, 7,5 kg, belastbar bis 50 kg, Kleiderständer mit seitlich ausziehbaren Zusatzstangen 40 cm lang, aus langlebigem, verchromtem Metall, ungebremste 50 mm Ø Kunststoffrollen, Preis per Stück 511.391 **100 cm breit 99,95**

**D Konfektionsständer, höhenverstellbar 125 - 200 cm**, 9,5 kg, belastbar bis 70 kg, Kleiderständer mit individuell verstellbarer Zwischenstange für eine optimale Hängekapazität, seitlich ausziehbare Zusatzstangen 40 cm lang, aus langlebigem, verchromtem Metall, ungebremste 50 mm Ø Kunststoffrollen, Preis per Stück 511.392 **150 cm breit 135,-**

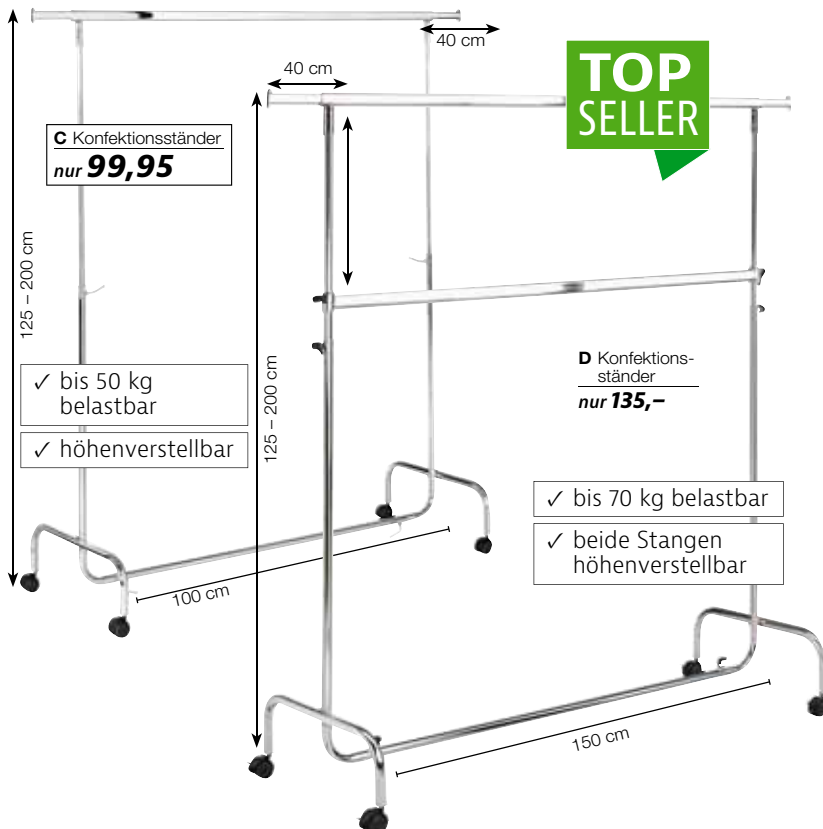

**C Konfektionsständer**  
nur **99,95**

**TOP SELLER**

**D Konfektionsständer**  
nur **135,-**

- ✓ bis 50 kg belastbar
- ✓ höhenverstellbar

- ✓ bis 70 kg belastbar
- ✓ beide Stangen höhenverstellbar



**SUPER PREIS**  
nur **169,-**

- ✓ einseitig für ca. 25 Paar Schuhe
- ✓ Neigungswinkel einstellbar

- ✓ doppelseitig für ca. 70 Paar Schuhe
- ✓ Neigungswinkel einstellbar
- ✓ Gummi-Rollen für außen

**B Schuhständer**  
nur **299,-**

# FUNKTIONSROLLSTÄNDER

**A Schuhständer**, 112 cm breit, 11 kg, mobiler Verkaufsständer mit 5 Schuhablagen für ca. 25 Paar Schuhe, für eine optimale Präsentation der Schuhe ist der Neigungswinkel jeder Schuhetage individuell einstellbar, aus glänzend verchromtem Metall, 50 mm Ø Rollen, Preis per Stück 511.398 **150 cm hoch** **169,-**

**B Schuhständer**, 100 cm breit, 20 kg, mobiler Doppel-Verkaufsständer mit 14 Schuhablagen für ca. 70 Paar Schuhe, Fachtiefe 21cm, für eine optimale Präsentation der Schuhe ist der Neigungswinkel jeder Schuhetage individuell einstellbar, stabile Qualität aus glänzend verchromtem Vierkant-Metall, große 80 mm Ø Gummirollen (2 davon gebremst) erleichtern eine Neupositionierung auch im Outdoorbereich, Preis per Stück 511.399 **145 cm hoch** **299,-**

**C Konfektionsständer ‚Cross‘**, fixe Höhe, 125 x 50 cm (B x T), silber verchromt, belastbar bis 50 kg, 9,5 kg, faltbarer Kleiderständer mit fixer Höhe und verchromter Kleiderstange, dank seiner Kreuz-Faltkonstruktion lässt sich der Ständer schnell und einfach senkrecht zusammenfallen und platzsparend verstauen, 50 mm Ø Kunststoffrollen, Preis per Stück 512.915 **170 cm hoch** **169,-**

**C Konfektionsständer ‚Cross‘**  
nur **169,-**

- ✓ bis 50 kg belastbar
- ✓ praktische Faltkonstruktion
- ✓ nach Gebrauch schnell zu verstauen





Abb. A-C: Lieferung erfolgt komplett montiert

## VITRINEN

**Standvitrine**, mit vertikalem, silber eloxierten Aluminiumprofilen, Profilsicht eckig, horizontaler Abschluss mit Dekorplatten in silber metallic, 4-seitige Verglasung mit ESG-Glas (erhöhte Stoß- und Schlagfestigkeit), Drehflügeltüren mit Sicherheitszylinderschloss inkl. 2 Schlüssel, Füße 9 cm in Stahl matt verchromt, Lieferung erfolgt montiert, Preis per Stück

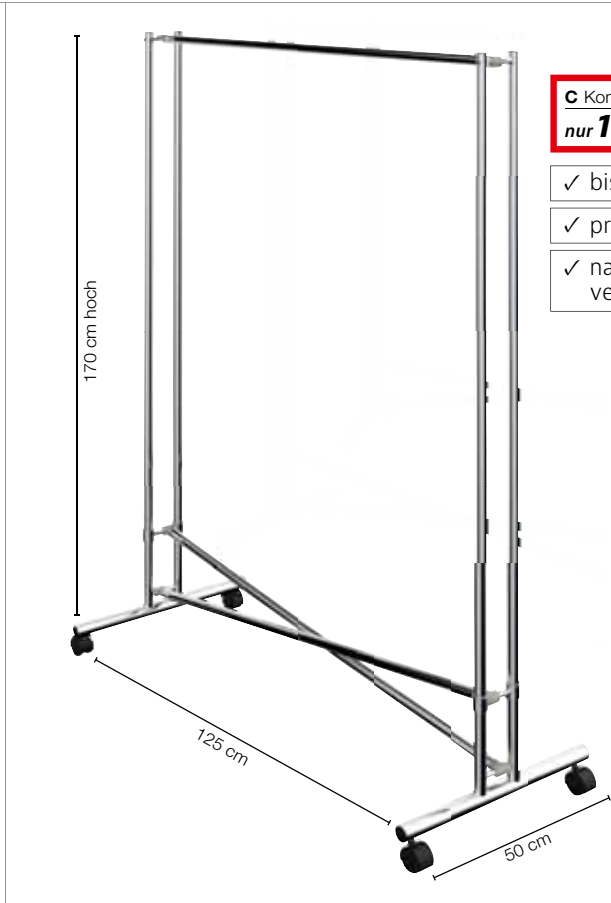
- A Standvitrine**  
 4 stufenlos höhenverstellbare Glasböden  
**186 x 40 x 40 cm (H x B x T), 58 kg** 749,-  
 511.403  
**186 x 80 x 40 cm (H x B x T), 64 kg** 899,-  
 511.408  
**186 x 100 x 40 cm (H x B x T), 71 kg** 949,-  
 511.409

- B Standvitrine mit Staufach**,  
 2 stufenlos höhenverstellbare Glasböden, integrierter abschließbarer Staufachschrank 47 cm hoch in silber metallic  
**186 x 40 x 40 cm (H x B x T), 62 kg** 889,-  
 511.404  
**186 x 80 x 40 cm (H x B x T), 68 kg** 1149,-  
 511.410  
**186 x 100 x 40 cm (H x B x T), 77 kg** 1199,-  
 511.411

- C Standvitrine mit Beleuchtung**,  
 4 stufenlos höhenverstellbare Glasböden, inkl. Niedervolt-Schienenbeleuchtung, Kunststoffschiene silberfarben mit 5 stufenlos höhenverstellbaren sowie neig- und schwenkbaren Einzelspots à 20 Watt, IP20 Trafo  
**186 x 40 x 40 cm (H x B x T), 59,8 kg** 1025,-  
 511.405  
**186 x 80 x 40 cm (H x B x T), 65,8 kg** 1150,-  
 511.412  
**186 x 100 x 40 cm (H x B x T), 72,8 kg** 1199,-  
 511.413



**E Rechteck-Vitrine**  
 nur 849,-

**D Rund-Vitrine**  
 nur 899,-

**E Rechteck-Vitrine**  
 nur 629,-

**Beleuchtung**  
 nur 209,-

**i INFORMATION**  
 Die Vitrinen von **Abb. D+E** sind zum Selbstaufbau. Aufbauanleitung inklusive!

## VITRINEN MIT SICHERHEITS-SCHLOSS

**Vitrine**, ESG-Sicherheitsverglasung mit polierten Glaskanten für besondere Sicherheit und Langlebigkeit, 4 variabel verstellbare 5 mm Glasböden gleiten auf Aluminiumprofilen, Glas-Flügeltür mit **Zylinderschloss**, Kopf- und Bodenplatte aus MDF in Alu-Optik mit umlaufender Kunststoffkante, höhenverstellbare Fußteller um Unebenheiten im Boden auszugleichen, leichte Selbstmontage, Preis per Stück

- D Rund-Vitrine, 58,0 kg**, 180 cm hoch, 54 cm Ø, geschwungene Gesamtverglasung 511.406 **899,-**
- E Rechteck-Vitrine, 180 x 45 x 45 cm (H x B x T), 52,5 kg** 629,-  
 511.407  
**180 x 85 x 45 cm (H x B x T), 77,0 kg** 849,-  
 511.414

**passend für Abb. D und E: Beleuchtung für Rund- und Rechteck-Vitrine**, Stromschiene mit 5 Strahlern à 20 Watt in Niedervolt-Ausführung, Preis per Stück 511.415 **209,-**



## STÄNDERSERIE LOFT

**LOFT** ist ein frisches und luftiges Einrichtungssystem mit verschiedenem Zubehör, um Ihren Laden individuell und abwechslungsreich zu gestalten. Das Betonstahl-System reagiert auf das Interesse am industriellen Look im Einrichtungs- und Möbelbereich und lässt sich sehr gut mit Holz oder Glas kombinieren. Die Eigenschaft dieses Materials verleiht Ihrem Geschäft einen neuen, einzigartigen und exklusiven Stil! Originelle, freistehende Gondelstruktur aus 12 mm Baustahl, ausgestattet mit Regalböden aus Metallplatten. Einfache Selbstmontage. Bitte beachten Sie eine Lieferzeit von ca. 6 Wochen.

**Mittelraum-Gondel LOFT**, schwarz matt, 124 x 153 x 51 cm (B x H x T), belastbar bis 100 kg

**A 2 Regalböden, 1 Aufhängestange** 511.416 **549,-**

**B 4 Regalböden** 511.417 **699,-**

**B Mittelraum-Gondel LOFT**  
nur **699,-**

**A Mittelraum-Gondel LOFT**  
nur **549,-**



Video im Web:  
[www.decowoerner.com](http://www.decowoerner.com)

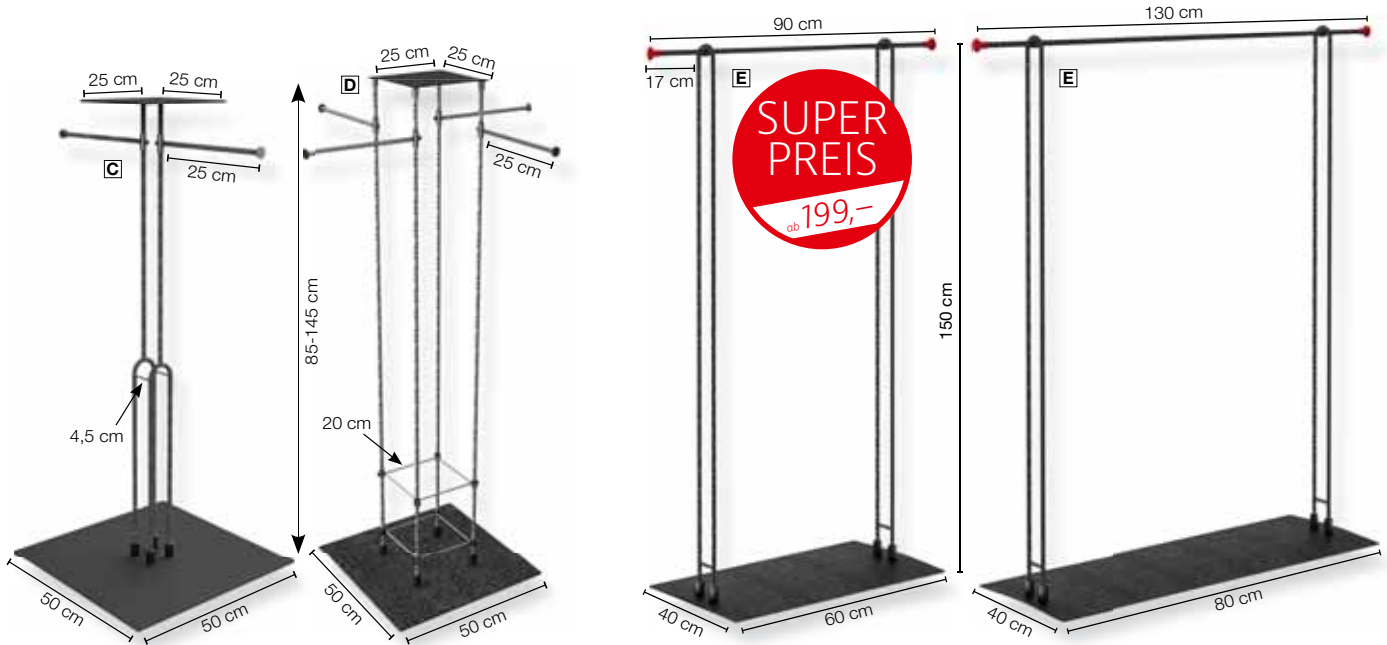

**Abhängeständer**, schwarz matt, höhenverstellbar 85 – 145 cm, Metallstandplatte 50 x 50 cm, ausgestattet mit Metallplatten-Ablage 25 x 25 cm und 25 cm langen Abhängearmen, belastbar mit ca. 10 kg je Arm, einfache Selbstmontage

**C 2 Aufhängestangen**, belastbar bis 20 kg  
511.418 **85 x 145 x 50 cm** **229,-**

**D 4 Aufhängestangen**, belastbar bis 40 kg  
511.419 **85 x 145 x 85 cm** **279,-**

**E Konfektionsständer**, schwarz matt, sehr stabiler und robuster Textilständer aus 12 mm Baustahl und Metallstandplatte, ausgestattet mit seitlichen, 17 cm langen Abhängearmen mit rotem Abschluss, Preis per Stück

**belastbar bis 40 kg**  
511.420 **90 x 150 x 40 cm** **199,-**  
**belastbar bis 50 kg**  
511.421 **130 x 150 x 40 cm** **229,-**

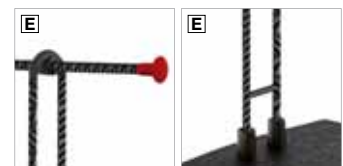



**A** Abhängeständer  
Zweiarm  
nur **99,-**

✓ höhenverstellbar  
✓ Gusseisenplatte

**B** Vierarm-Ständer  
nur **109,-**

✓ höhenverstellbar  
✓ auch mit Preisschild

**C** Vierarm-Ständer  
nur **139,-**

✓ höhenverstellbar

**TOP SELLER**

Anwendungsbeispiel

# ABHÄNGESTÄNDER

**E** 80 cm Ø

125 - 166 cm

360° drehbar  
100 kg max.

✓ höhenverstellbar  
✓ drehbar

**TOP PREIS + LEISTUNG!**

**D** Rundständer  
nur **249,95**

**D** mit Bremse

**E** S-Haken rund  
ab **2,40**

Modernes minimalistisches Design kombiniert mit Funktionalität – Mehrarm-Ständer lenken die Aufmerksamkeit auf Ihre Kleider-Kollektion und fügen sich problemlos in jedes Raumkonzept ein. Top Qualität und sehr gute Verarbeitung aus langlebigem, verchromtem Stahl.

**Abhängeständer**, silber, 40 cm lange, separat höhenverstellbare Abhänge-Arme mit Bügelstiften, verchromtes Vierkantrrohr (25 x 25 mm) aus Stahl, auf Wunsch mit Zusatzarm nachrüstbar, Preis per Stück

**Zweiarm-Ständer, höhenverstellbar**  
**121 - 174 cm**, 12,5 kg, standfeste Guss eisenplatte mit justierbaren Schrauben (38 x 20 cm)

**A** 511.422 gerade ~~109,-~~ **99,-**

**Vierarm-Ständer, höhenverstellbar**  
**130 - 182 cm**, 13,5 kg, stabiler Standfuß 86 x 86 cm

**B** 511.438 gerade **109,-**

**C** 511.423 schräg/gerade **139,-**

**D** Rundständer, höhenverstellbar  
**125 - 166 cm**, 12 kg, belastbar bis 100 kg, silber, drehbar, langlebige Konstruktion aus verchromtem Metall, fahrbarer 5-Stern-Fuß, große, diagonal gebremste Gummi-Lenkrollen (8 cm Ø) für den Außenbereich, Preis per Stück  
511.425 **80 cm Ø** **249,95**

**E** S-Haken rund, silber glänzend, 5 mm Eisen, vernickelt, durch die abgerundeten Kanten sind sie speziell zum platzsparenden Aufhängen von z. B. Jeanshosen oder für Kleider- und Garderobenstangen geeignet, Preis per Stück  
511.426 **12 cm lang** **2,80**  
**% ab 25 Stück** **2,40**

# GRÖSSENREITER

für Bügel

Lieferbare Größen für A und B:

**XS, S, M, L, XL, XXL, XXXL**  
**34, 36, 38, 40, 42, 44, 46, 48, 50,**  
**52, 54, 56, 58**  
**62, 68, 74, 86, 92, 98, 104, 110,**  
**116, 122, 128, 134, 140, 146, 152,**  
**158, 164 (Kindergrößen) gerne nur**  
**auf Nachfrage**

**A Zahlenreiter**, aus Kunststoff, mit aufgedruckten Zahlen, Größenfinder mit Seitenschlitz, Preis per Beutel à 25 Stück  
 421.447.00 **schwarz** (=0,14/St.) **3,50**  
 421.478.00 **weiß** (=0,14/St.) **3,50**

**B Zahlenreiter**, aus Kunststoff, mit aufgedruckten Zahlen, Größenfinder mit Seitenschlitz, für Kleiderbügelkennzeichnung mit Farbsystem, Preis per Beutel à 25 Stück  
 120.432.00 **bunt** (=0,14/St.) **3,50**

**C Zahlenreiter**, rot, für Kleiderbügel-Kennzeichnung, mit Aufdruck, aus Kunststoff, mit Seitenschlitz, Preis per Beutel à 25 Stück  
 435.444.06 % (=0,16/St.) **3,90**  
 435.444.07 **SALE** (=0,16/St.) **3,90**



**A Zahlenreiter**  
 nur **0,14** /Stück



**B Zahlenreiter**  
 nur **0,14** /Stück



**C Zahlenreiter**  
 nur **0,16** /Stück

für Stangen

Lieferbare Größen für E:

**XS, S, M, L, XL, XXL, XXXL**  
**34, 36, 38, 40, 42, 44, 46, 48, 50,**  
**52, 54, 56**

**D Größenteiler**, Kunststoff, 11 cm Ø, Preis per Pack à 10 Stück  
 488.587.00 **weiß** (=1,09/St.) **10,90**  
 488.594.00 **schwarz** (=1,09/St.) **10,90**  
 % ab 3 Pack (=0,99/St.) **9,90**

**E Größenteiler**, rund, aus Kunststoff, 11 cm Ø, doppelseitig, per Pack à 10 Stück  
 488.600.00 **weiß** (=1,29/St.) **12,90**  
 488.785.00 **schwarz** (=1,29/St.) **12,90**  
 % ab 3 Pack (=1,19/St.) **11,90**

Lieferbare Größen siehe oben!



**D Größenteiler**  
 ab **0,99** /Stück

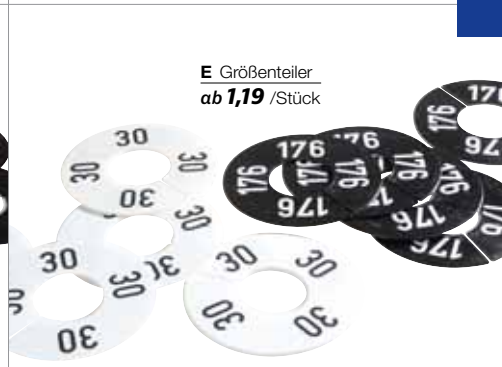

**E Größenteiler**  
 ab **1,19** /Stück

für Regale

Lieferbare Größen für F und H:

**20, 21, 22, 23, 24, 25, 26, 27, 28,**  
**29, 30, 32, 34, 36, 38, 40, 42, 43,**  
**44, 45, 46**

**XS, S, M, L, XL, XXL, XXXL**

**F Größenstecker für Glasplatten**, bis 8 mm, Kunststoff, per Pack à 10 Stück  
 488.280.00 **weiß** (=1,49/St.) **14,90**  
 488.389.00 **schwarz** (=1,49/St.) **14,90**  
 Lieferbare Größen siehe oben!

**G Größenstecker für Glasplatten**, rot, bis 8 mm, Kunststoff, per Pack à 10 Stück  
 710.251.01 % (=0,99/St.) **9,90**  
 710.268.01 **Sale** (=0,99/St.) **9,90**

**H Größenstecker für Regalböden**, bis 20 mm, Kunststoff, per Pack à 10 Stück  
 488.419.00 **weiß** (=1,49/St.) **14,90**  
 488.464.00 **schw.** (=1,49/St.) **14,90**  
 Lieferbare Größen siehe oben!

**J Größenstecker für Regalböden**, rot, bis 20 mm, Kunststoff, per Pack à 10 Stück  
 710.251.00 % (=0,99/St.) **9,90**  
 710.268.00 **Sale** (=0,99/St.) **9,90**



**F Größenstecker für Glasplatten**  
 nur **1,49** /Stück



**H Größenstecker für Regalböden**  
 nur **1,49** /Stück

**G Größenstecker für Glasplatten**  
 nur **0,99** /Stück

**J Größenstecker für Regalböden**  
 nur **0,99** /Stück



# Unsere Lager-Bügel



**C Kunststoffbügel**  
ab **0,48** /Stück  
44 cm lang

**A Kunststoffbügel**  
ab **0,18** /Stück  
33 cm lang



**D Kunststoffbügel**  
ab **0,37** /Stück  
37 cm lang



**B Kunststoffbügel**  
ab **0,18** /Stück  
43 cm lang



**E Kunststoffbügel**  
ab **0,67** /Stück  
40 cm lang



✓ extra breite Clips

## KLASSISCHE KUNSTSTOFF-BÜGEL

**Kunststoffbügel**, schwarz, Kleiderbügel aus Kunststoff sind platzsparend und sehr leicht in ihrer Handhabung, daher optimal für den alltäglichen Gebrauch. Der Flachbügel ist 10 mm stark und mit einem verchromten, fest sitzenden Haken ausgestattet. Für den großen Bedarf ist diese Großpackung optimal.

**A 33 cm lang**, 29 cm breit, mit Rockhaken,  
Preis per Karton à 450 Stück  
511.439 (0,18/St.) **79,95**  
Preis per Pack à 10 Stück  
511.440 (0,40/St.) **3,95**  
% ab 3 Pack (0,35/St.) **3,50**

**B 43 cm lang**, 28 cm breit, extra lang,  
mit Rockhaken,  
Preis per Karton à 300 Stück  
511.441 (0,18/St.) **54,95**  
Preis per Pack à 10 Stück  
511.442 (0,43/St.) **4,25**  
% ab 3 Pack (0,36/St.) **3,60**

**C 44 cm lang**, 35 cm breit, Formbügel mit  
Hosensteg und Rockhaken,  
Preis per Karton à 125 Stück  
511.443 (0,48/St.) **59,95**  
Preis per Pack à 10 Stück  
511.444 (0,90/St.) **8,95**  
% ab 3 Pack (0,80/St.) **7,95**

**D 37 cm lang**, 27 cm breit, Hosenbügel  
mit Steg,  
Preis per Karton à 320 Stück  
511.445 (0,37/St.) **119,-**  
Preis per Pack à 10 Stück  
511.446 (0,70/St.) **6,95**  
% ab 3 Pack (0,59/St.) **5,90**

**E 40 cm lang**, 22 cm breit, mit 2 gummierten  
Klammern,  
Preis per Karton à 240 Stück  
511.447 (0,67/St.) **159,95**  
Preis per Pack à 10 Stück  
511.448 (1,10/St.) **10,95**  
% ab 3 Pack (1,-/St.) **9,95**



### LIEFERUNG

Die Bügel werden im 10er Pack oder im Karton geliefert!



# Frosted Soft Touch

✓ Soft-Touch-Beschichtung



**A Kleiderbügel**  
ab **2,-** /Stück  
45 cm lang  
Auflagebreite 11 mm



**B Kleiderbügel**  
ab **2,-** /Stück  
42 cm lang  
Auflagebreite 11 mm



**C Kleiderbügel**  
ab **2,20** /Stück  
42 cm lang  
Auflagebreite 11 mm

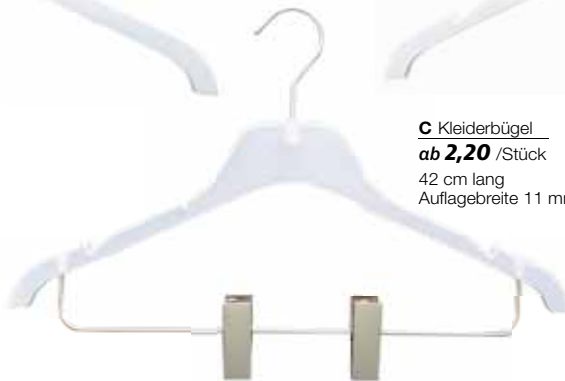

**D Kleiderbügel**  
ab **1,80** /Stück  
42 cm lang,  
Auflagebreite 25 mm



**E Kleiderbügel**  
ab **3,20** /Stück  
45 cm lang,  
Auflagebreite 45 mm



**F Klammerbügel**  
ab **2,60** /Stück  
36 cm lang



## KUNSTSTOFF-BÜGEL

**Kleiderbügel Frosted-Optik**, weiß, Auflagebreite 11 mm, Kunststoffbügel in halbrtransparenter Frosted-Optik für trendige Kleiderpräsentationen - unsere Kleiderbügel heben sich von Standardbügeln besonders ab und passen zu jedem Ladendesign. Die angenehme Oberfläche und die weiß-matte Optik wirken modern und leicht. Verchromter, nickelfreier Aufhänge-Haken. Vorteilspackung mit hochwertiger Qualität „Made in Germany“.

**A Kleiderbügel, 45 cm lang**  
Preis per Pack à 50 Stück 514.687 (2,-/St.) **99,95**  
Preis per Pack à 10 Stück 514.688 (3,-/St.) **29,95**

**B Kleiderbügel mit Kerbe, 42 cm lang**  
Preis per Pack à 50 Stück 514.689 (2,-/St.) **99,95**  
Preis per Pack à 10 Stück 514.690 (3,-/St.) **29,95**

**C Kleiderbügel mit Kerben und Klammersteg Maxi, 42 cm lang**  
Preis per Pack à 50 Stück 514.691 (2,20/St.) **109,95**  
Preis per Pack à 10 Stück 514.692 (5,20/St.) **54,95**

**Bügel Frosted-Optik**, weiß matt, Kunststoffbügel in halbrtransparenter Frosted-Optik. Die angenehme Oberfläche und die weiß-matte Optik wirken modern und leicht. Verchromter, nickelfreier Aufhänge-Haken. Vorteilspackung mit hochwertiger Qualität „Made in Germany“.

**D Kleiderbügel, 42 cm lang**, Auflagebreite 25 mm, mit leichter Schulterverlängerung, geeignet für Hemden und Blusen,  
Preis per Karton à 50 Stück 511.457 (1,80/St.) **89,95**  
Preis per Pack à 10 Stück 511.458 (2,50/St.) **24,95**

**E Kleiderbügel, 45 cm lang**, Auflagebreite 45 mm, mit großer Schulterverlängerung, geeignet für Jacken und Mäntel,  
Preis per Karton à 25 Stück 511.459 (3,20/St.) **79,95**  
Preis per Pack à 10 Stück 511.460 (3,50/St.) **34,95**

**F Klammerbügel, 36 cm lang**  
Preis per Karton à 50 Stück 511.461 (2,60/St.) **129,95**  
Preis per Pack à 10 Stück 511.462 (4,-/St.) **39,95**

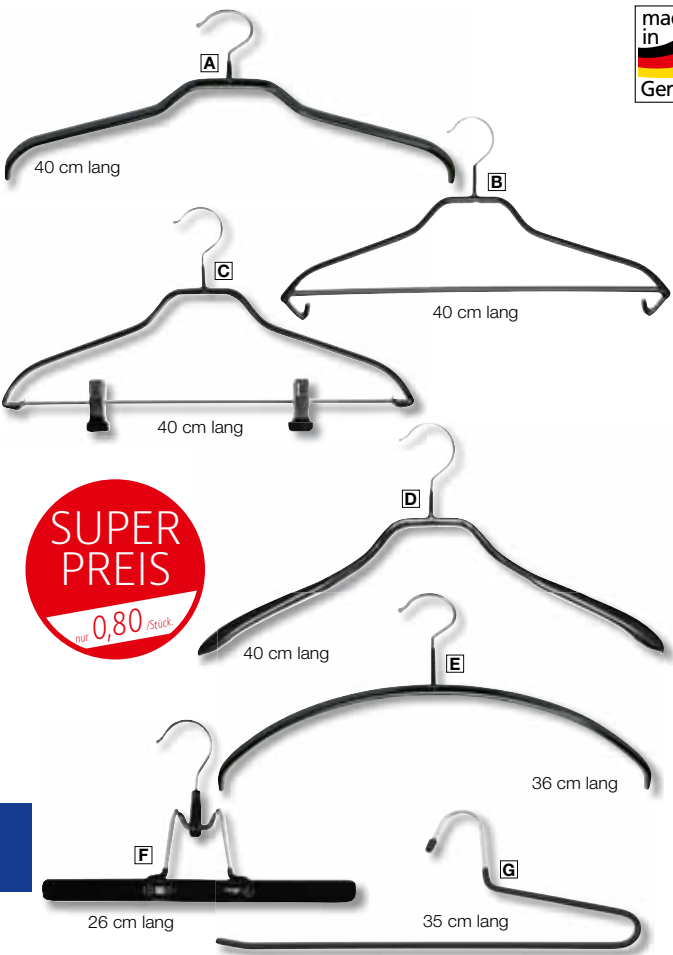

**SUPER PREIS**  
nur **0,80** /Stück

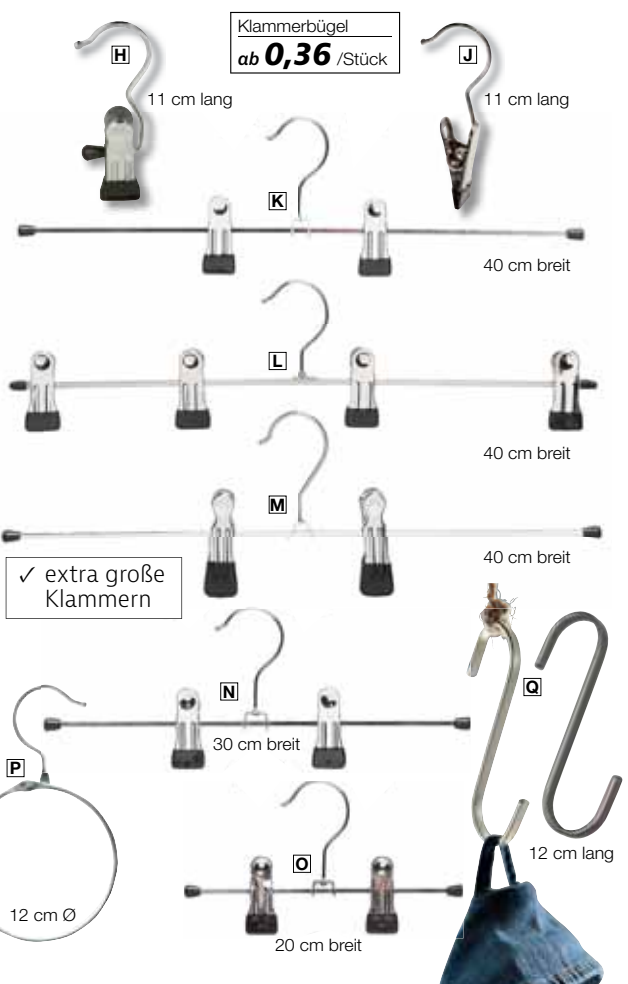

Klammerbügel  
ab **0,36** /Stück

✓ extra große Klammern

Große Stabilität und Vielseitigkeit zeichnet diese Metallbügel aus. Das geformte Kopfteil hält Kragen und Kleidung bestens in Form und ist optimal zum Aufhängen von Jacketts, Hemden oder Blusen. Die rutschfeste Beschichtung aus Gummi-Material verhindert das Verrutschen des Kleidungsstücks. Wasserabweisend. Mit verchromtem Haken. Hochwertige Qualität Made in Germany.

**A Topform-Bügel**, 40 cm lang, schwarz, Preis per Karton à 100 Stück  
511.463 (0,80/St.) **79,95**  
Preis per Pack à 10 Stück  
511.464 (1,40/St.) **13,95**  
% ab 3 Pack (1,20/St.) **11,95**

**B Kombi-Bügel**, 40 cm lang, schwarz, mit Rockkerben und Riegel, Preis per Karton à 50 Stück  
511.465 (1,80/St.) **89,95**  
Preis per Pack à 10 Stück  
511.466 (2,50/St.) **24,95**

**C Kombi-Bügel**, 40 cm lang, schwarz, mit Stange und 2 verschiebbaren Klemmen, Preis per Karton à 50 Stück  
511.467 (1,90/St.) **94,95**  
Preis per Pack à 10 Stück  
511.468 (3,-/St.) **29,95**

**D Strickwaren-Bügel**, 40 cm lang, 19 cm breit, schwarz, mit Rockkerben, Preis per Karton à 50 Stück  
511.469 (1,70/St.) **84,95**  
Preis per Pack à 10 Stück  
511.470 (2,40/St.) **23,95**

**E Kleiderbügel**, 36 cm lang, schwarz, Standardbügel für Oberbekleidung, Preis per Karton à 100 Stück  
511.471 (0,80/St.) **79,95**  
Preis per Pack à 10 Stück  
511.472 (1,30/St.) **12,95**  
% ab 3 Pack (1,20/St.) **11,95**

**F Klemmbügel**, 26 cm lang, schwarz, Preis per Karton à 50 Stück  
511.473 (1,80/St.) **89,95**  
Preis per Pack à 10 Stück  
511.474 (3,-/St.) **29,95**

**G Hosenträger**, 35 cm lang, schwarz, Preis per Karton à 100 Stück  
511.475 (1,90/St.) **189,95**  
Preis per Pack à 10 Stück  
511.476 (2,40/St.) **23,95**  
% ab 3 Pack (2,20/St.) **21,95**

**Stiefelclip**, 11 cm lang, Einzelklammer mit starker Metallfeder. Im Klemmbereich rutschhemmend beschichtet. Nickelfrei verchromter Haken. Hochwertige Qualität „Made in Germany“.

**H Seitenhaken**, Preis per Karton à 250 Stück  
511.477 (0,36/St.) **89,95**  
Preis per Pack à 10 Stück  
511.478 (0,80/St.) **7,95**  
% ab 3 Pack (0,60/St.) **5,95**

**J vorderer Haken**, Preis per Karton à 150 Stück  
511.479 (0,60/St.) **89,95**  
Preis per Pack à 10 Stück  
511.480 (1,20/St.) **11,95**  
% ab 3 Pack (1,-/St.) **9,95**

Langlebiger und tragender Metallbügel mit Vierkantstab und stufenlos verschiebbaren Metallklammern. Die Klammern sind rutschhemmend beschichtet und hinterlassen keine Abdrücke. Nickelfrei verchromter Metallbügel mit fest sitzendem Aufhänge-Haken. Hochwertige Qualität „Made in Germany“.

**K Klammerbügel**, 40 cm breit, für Hosen und Röcke, Gr. M - XXL, Preis per Karton à 100 Stück  
511.481 (0,80/St.) **79,95**  
Preis per Pack à 10 Stück  
511.482 (1,40/St.) **13,95**  
% ab 3 Pack (1,20/St.) **11,95**

**L Klammerbügel Quatro**, 40 cm breit, schwere Waren wie Badteppiche, Decken usw., XL Klammern 6 cm lang, Preis per Karton à 50 Stück  
511.483 (3,80/St.) **189,95**  
Preis per Pack à 10 Stück  
511.484 (4,50/St.) **44,95**

**M Klammerbügel Maxi**, 40 cm breit, für schwere Hosen und Röcke, Gr. M - XXL, XL Klammern 7 cm lang, Preis per Karton à 100 Stück  
511.485 (1,20/St.) **119,95**  
Preis per Pack à 10 Stück  
511.486 (2,10/St.) **20,95**  
% ab 3 Pack (1,80/St.) **17,95**

**N Klammerbügel**, 30 cm breit, für Hosen und Röcke, Gr. M - XL, Preis per Karton à 100 Stück  
511.487 (0,75/St.) **74,95**  
Preis per Pack à 10 Stück  
511.488 (1,30/St.) **12,95**

**O Klammerbügel**, 20 cm breit, für Hosen, Kinderröcke, Stoffe und Kleinteile, Preis per Karton à 100 Stück  
511.489 (0,65/St.) **64,95**  
Preis per Pack à 10 Stück  
511.490 (0,65/St.) **11,95**

**P Warenring mit Haken**, silber, praktischer Heftling oder Allzweckring mit Haken, Scharnier und Steckverschluss, vernickelt, Preis per Pack à 5 Stück  
511.491 **12 cm Ø** (2,39/St.) ~~14,95~~ **11,95**

**Q S-Haken flach**, 12 cm lang, 5 mm Eisen, vernickelt, Preis per Stück  
511.492 **silber matt** **2,50**  
% ab 10 Stück **2,20**  
511.493 **schwarz matt** **2,80**  
% ab 10 Stück **2,40**

✓ gerade

● verchromter Haken

**A Holz-Kleiderbügel**  
ab **2,40** /Stück  
45 cm lang

**B Holz-Kleiderbügel**  
ab **1,70** /Stück  
45 cm lang

**C Klammerbügel**  
ab **2,70** /Stück  
40 cm lang

● Messinghaken

**D Holz-Kleiderbügel**  
ab **3,80** /Stück  
44 cm lang

**E Holz-Kleiderbügel**  
ab **8,50** /Stück  
44 cm lang

**F Klammerbügel**  
ab **5,-** /Stück  
40 cm lang

✓ gewinkelt

**G Holz-Kleiderbügel**  
ab **1,20** /Stück  
45 cm lang

made in Germany

RECYCLEBAR • RECYCLEBAR • RECYCLEBAR

**TOP SELLER**

**H Holz-Kleiderbügel**  
ab **1,60** /Stück  
45 cm lang

**gerade**, buche hell Kleiderbügel aus Naturholz mit flachem Profil und verchromten Aufhängehaken, Massivholz „Made in Germany“ aus nachhaltig angebaute Buchenholz

**A Holz-Kleiderbügel**, 45 cm lang, Schulteraufgabe 14 mm, Preis per Karton à 50 Stück  
511.501 (2,40/St.) **119,95**  
Preis per Pack à 5 Stück  
511.502 (2,99/St.) **14,95**

**B Holz-Kleiderbügel**, 45 cm lang, Schulteraufgabe 14 mm, Kerben für Rocksclaufen, Preis per Karton à 100 Stück  
511.503 (1,70/St.) **169,95**  
Preis per Pack à 5 Stück  
511.504 (2,39/St.) **11,95**

**C Klammerbügel aus Holz**, 40 cm lang, mit flachen, verchromten Metallklammern, Preis per Karton à 50 Stück  
511.505 (2,70/St.) **134,95**  
Preis per Pack à 5 Stück  
511.516 (3,39/St.) **16,95**

**gerade**, schwarz, Formbügel mit Messinghaken, Buche-Massivholz, 12 mm stark, lackiert

**D Holz-Kleiderbügel mit Kerben**, 44 cm lang, Preis per Stück  
511.506 **3,95**  
Preis per Pack à 10 Stück  
511.507 (3,80/St.) **37,95**

**E Holz-Kleiderbügel**, 44 cm lang, Preis per Stück  
511.508 **8,99**  
Preis per Pack à 10 Stück  
511.517 (8,50/St.) **84,95**

**F Holz-Klammerbügel**, 40 cm lang, Preis per Stück  
511.509 **5,95**  
Preis per Pack à 10 Stück  
511.510 (5,-/St.) **49,95**

**gewinkelt**, buche hell, Naturholz Bügel mit flachem Profil und verchromten Aufhängehaken, Vollholz „Made in Germany“ besteht aus Buchenholz aus nachhaltigem Anbau

**G Holz-Kleiderbügel**, 45 cm lang, Schulteraufgabe 14 mm, Preis per Karton à 50 Stück  
511.511 (1,20/St.) **59,95**  
Preis per Pack à 5 Stück  
511.512 (1,59/St.) **7,95**

**H Holz-Kleiderbügel**, 45 cm lang, Schulteraufgabe 14 mm, Kerben für Rocksclaufen, Preis per Karton à 50 Stück  
511.513 (1,60/St.) **79,95**  
Preis per Pack à 5 Stück  
511.514 (1,79/St.) **8,95**

**J Bügelstapler**, silber, verchromtes Metall, für ca. 100 Kleiderbügel, Preis per Stück  
511.515 **90 cm hoch** **29,90**

**J Bügelstapler**  
nur **29,90**

✓ für ca. 100 Bügel

90 cm hoch

# Umkleidekabinen & schwer entflammbare Vorhänge



**A Hängekabine rund**  
nur **54,95**

✓ inkl. 1 m Metallseil für extra Stabilität



**B Eck-Hängekabine**  
nur **49,95**

Deckenlast nicht ausreichend?  
Dann 800.040.63 online  
[www.decowoerner.com](http://www.decowoerner.com)

**C Kabinen-Vorhang, schwer entflammbar**  
ab **149,-**

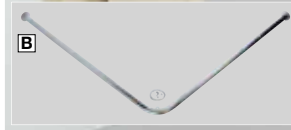
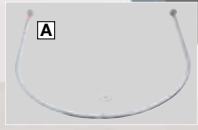

**A Hängekabine rund**, silber, 25 mm Ø verchromtes Rundrohr für Wandmontage, mit Aufhängeöse und 100 cm langem Metallseil für zusätzliche Deckenfixierung, zerlegbar, Lieferung exkl. Vorhang, Preis pro Stück 511.759 **100 x 90 cm** **54,95**

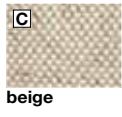

beige

**B Eck-Hängekabine**, silber, 25 mm Ø verchromtes Rundrohr für Wandmontage, mit Aufhängeöse und 100 cm langem Metallseil für zusätzliche Deckenfixierung, zerlegbar, Lieferung exkl. Vorhang, Preis pro Stück 511.760 **100 x 100 cm** **49,95**



schwarz

**C Kabinen-Vorhang, schwer entflammbar**, 200 x 140 cm (L x B), einsetzbar für Eck- und Halbkreis-Kabinen-Stangen, aus Polyester, 252 g/m<sup>2</sup>, 100 % blickdicht, Oberkante mit 8 Metallösen, 40 mm Ø, Unterkante verstärkt, zertifiziert nach DIN4102 B1, weitere Farben auf Anfrage, Preis pro Seiten-Schal 511.761 **beige** **169,-**  
511.764 **grau** **169,-**  
511.765 **schwarz** **169,-**  
**% ab 2 Stück** **149,-**

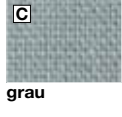

grau

✓ Weitere Farben auf Anfrage

**D XXL-Karabiner-Haken**, silber, Schnapphaken geeignet als Halterung oder Aufhängung - einfaches und sicheres Befestigen von Hängesessel, Hängematte, Schaukel, Boxsack oder Sonnensegel. Aus 1 cm starkem Aluminium, Karabineröffnung 5,5 cm - engster Bereich 3 cm, max. Gewichtsbelastung ca. 80 kg, Achtung: nicht zum Klettern oder als Personensicherung geeignet, Preis pro Stück 511.762 **12 x 8 cm (L x B)** ~~10,50~~ **2,95**

**D XXL-Karabiner-Haken**  
nur **2,95**



**E Umkleidekabine**, 90 x 200 x 90 cm (B x H x T), selbst stehende Umkleidekabine aus Rundrohr 22 mm Ø, schnell und einfach zusammensteckbar, Lieferung exkl. Vorhang und Rückwände, Preis pro Stück 511.763 **silber** **139,-**

**SUPER PREIS**  
nur **139,-**

✓ selbststehend

✓ flexibel durch einfaches zusammenstecken



90 x 200 x 90 cm (B x H x T)



**A** Absperrpfosten  
nur **89,-**

92 cm hoch

**A Absperrpfosten für Personen-Leitsystem**, silber, 32 cm Ø, 7,5 kg, Personenleitsystem um den nötigen Abstand und gewünschte Diskretion zu wahren. Flexibel einsetzbar, hohe Funktionalität und das ansprechende Design zeichnen diesen Abgrenzungsständer aus. Es können beliebig viele Abgrenzungsständer aneinandergereiht werden: 4-Wege-Kopf mit 3facher Befestigungsmöglichkeit im 90 Grad-Winkel, ausziehbares Abgrenzungsband, schwerer, bodenschonender Standfuß, aus poliertem Edelstahl, im Außenbereich einsetzbar. Lieferumfang: 1x Abgrenzungsständer mit integriertem Band 230 cm lang. 511.766 **92 cm hoch** **89,-**

**B Absperrpfosten für Personen-Leitsystem**, 94 cm hoch, 32 cm Ø, 8 kg, aus Edelstahl, Pfosten mit vier Lochaufnahmen für Kordel, Lieferung erfolgt ohne Kordel. Preis per Stück 511.767 **silber** **109,-**  
511.772 **gold** **115,-**

**Kordel für Absperrpfosten**, 150 cm lang, ca. 4 cm Ø, Edelstahl-Beschlag mit Karabinerhaken-System, Preis per Stück

**C rot**, Absperrkordel aus Velour  
511.768 **Haken silber** **54,-**  
511.773 **Haken messing** **54,-**

**D schwarz**, elegante Kordel aus in sich gedrehten Strängen  
511.769 **Haken silber** **69,-**  
511.774 **Haken messing** **69,-**

**E natur**, elegante Kordel aus in sich gedrehten Strängen  
511.770 **Haken silber** **69,-**  
511.775 **Haken messing** **69,-**

**F Tischdeko Stange**, 127 - 236 cm ausziehbar, schwarz matt, für Tischplatten bis max. 7 cm Stärke, Tischbreite max. 107 cm, beidseitig bis zu 50 cm ausziehbar, 3 Stangen aus lackiertem Rundrohr, Preis per **3tlg. Satz** 511.771 **95 cm hoch** ~~29,95~~ **24,95**



**D** Kordel, schwarz  
nur **69,-**

**E** Kordel, natur  
nur **69,-**



**C** Kordel, rot  
nur **54,-**

150 cm lang

94 cm hoch

94 cm hoch

✓ Querstange ausziehbar 127 – 236 cm

**TOP PREIS + LEISTUNG!**



**F** Tischdeko Stange  
nur **24,95**

95 cm hoch

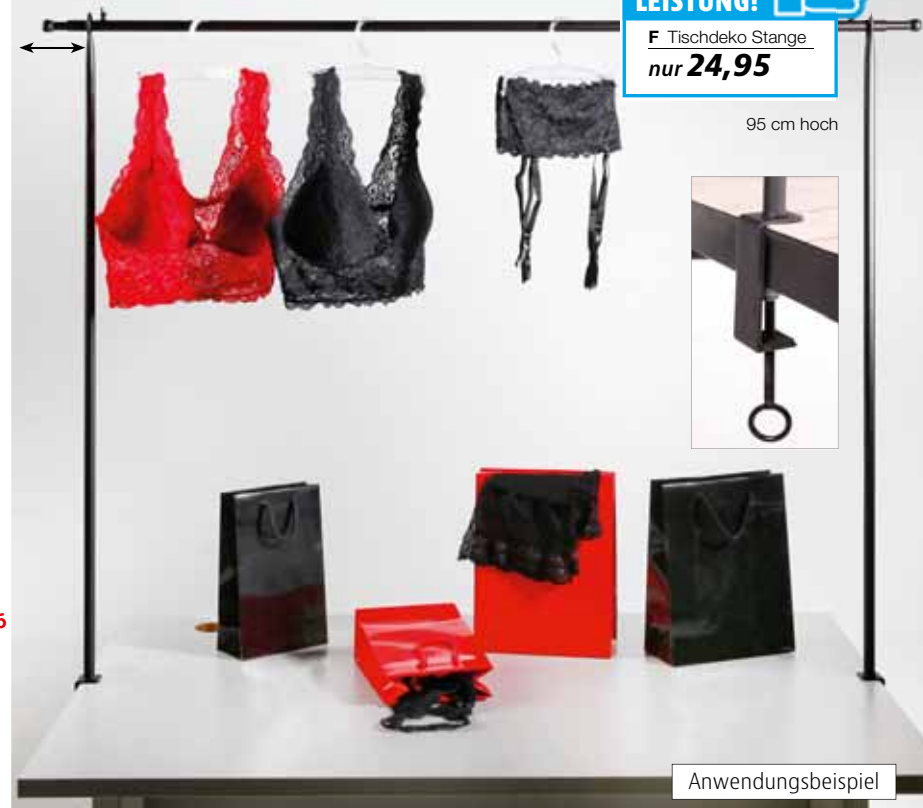

Anwendungsbeispiel



**TOP PREIS +  
LEISTUNG!**



**B Gitterwürfel,  
ab 64,-**

**C** Verbinder für  
Gitterwürfel  
nur **0,50** /Stück

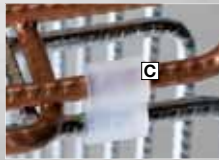

## GITTERWÜRFEL

Modernes Ladenregal für optimale Präsentationsmöglichkeiten - modular aufgebaut, setzen die Gitterwürfel nahezu alle Produkte perfekt in Szene und ermöglichen ein flexibles Bestücken des Ladengeschäftes, Industrie-Look aus 6 mm Ø Betonstahl, Preis per Stück

**A 40 x 60 x 40 cm (B x H x T), 5,7 kg**

**hochwertige Pulverbeschichtung**

511.776 **weiß** 99,-

511.779 **schwarz** 99,-

511.780 **kupfer** 99,-

**hochwertig verchromt**

511.781 **silber** 99,-

**B 40 x 40 x 40 cm (B x H x T), 5 kg**

**hochwertige Pulverbeschichtung**

511.777 **weiß** 64,-

511.782 **schwarz** 79,95

511.783 **kupfer** 79,95

**hochwertig verchromt**

511.784 **silber** 79,95

**C Verbinder für Gitterwürfel**, aus Kunststoff-Klemmen für sicheres und rutschfreies Stapeln, Preis per Pack à 10 Stück

511.778 ~~5,99~~ **4,95**  
(=0,50/St.)



weiß



schwarz

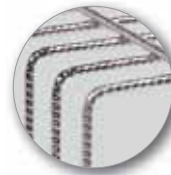

silber



kupfer

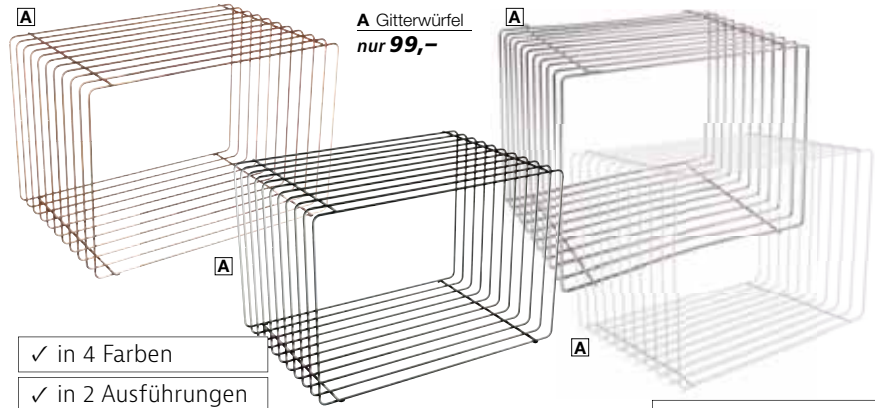

**A Gitterwürfel  
nur 99,-**

✓ in 4 Farben

✓ in 2 Ausführungen

✓ 40 x 60 x 40 cm  
(B x H x T)

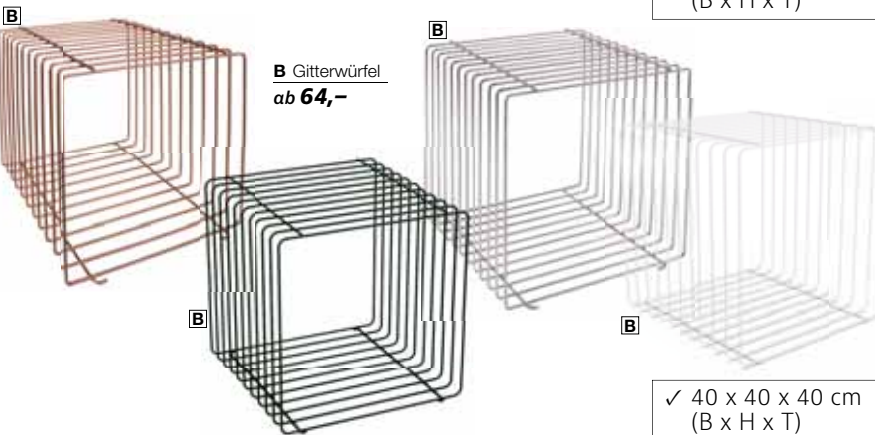

**B Gitterwürfel  
ab 64,-**

✓ 40 x 40 x 40 cm  
(B x H x T)



Anwendungsbeispiel

- ✓ hochwertig beschichtet
- ✓ modernes Design
- ✓ stabiler 10 mm Rahmen

**TOP PREIS + LEISTUNG!**



**A Metall-Tisch**  
ab **99,-**



45 x 45 x 45 cm

**TOP SELLER**

**B Hohes Metall-tisch-Set**  
ab **179,-**



60/75/90 cm hoch

Diese modernen Designer-Tischsets setzen auf Kontraste von Form und Material. Die Verarbeitung von minimaler Dicke des Vierkant-Rahmens ermöglicht eine formale Reinheit und gewährleistet große Stabilität. Die hochwertige Beschichtung verhindert Rost- und Korrosionsbildung und verhilft dem Aufbau zu Langlebigkeit und Beständigkeit.

**A Metall-Tisch**, 45 x 45 x 45 cm, stabile 10 mm Vierkantrahmen-Konstruktion aus Metall, komplett verschweißt (Montage nicht erforderlich), Preis per Stück

**Pulver-Beschichtung**

- 511.289 **weiß** **99,-**
- 511.294 **schwarz** **99,-**

**Hochglanzverchromung**

- 511.295 **gold** **109,-**

**B Hohes Metalltisch-Set**, 60/75/90 cm hoch, Ablage: 20 x 20, 25 x 25, 30 x 30 cm, stabile 10 mm Vierkantrahmen-Konstruktion aus Metall, Preis per **3tlg.** Set

**Pulver-Beschichtung**

- 511.288 **weiß** **179,-**
- 511.292 **schwarz** **179,-**

**Hochglanz-Verchromung**

- 511.293 **gold** **199,-**

**C Kleines Metalltisch-Set**, 30/35/40/45 cm hoch, Stellfläche: 15 x 15, 20 x 20, 25 x 25, 30 x 30 cm, stabile 10 mm Vierkantrahmen-Konstruktion aus Metall, Preis per **4tlg.** Set

**Pulver-Beschichtung**

- 511.287 **weiß** **139,-**
- 511.290 **schwarz** **139,-**

**Hochglanz-Verchromung**

- 511.291 **gold** **169,-**

Alle Tischsets erhältlich in den Farben:

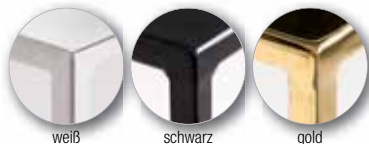

weiß

schwarz

gold

**C Kleines Metall-tisch-Set**  
ab **139,-**



30/35/40/45 cm hoch



Wandmontage



Aufhängeöse



**SUPER PREIS**  
ab **12,90**

## KLEMMLEISTEN & SPANNRAHMEN

**A Spannrahmen ‚Posterstretch‘**, dieser elegante, filigrane Posterrahmen eignet sich für die Wandmontage oder zur doppel-seitigen Abhängung von der Decke, aus ovalem Aluminiumprofil, zwei frei verschiebbare Ösen zur einfachen Aufhängung, stabile Eckverbindungen mit Spannfedern und Krokoklemmen für schnellen und unkomplizierten Motivwechsel, die Rahmen können einfach montiert und demontiert werden, Preis per Stück

511.786	<b>DIN A4</b>	<b>12,90</b>
511.787	<b>DIN A3</b>	<b>13,90</b>
511.788	<b>DIN A2</b>	<b>15,90</b>
511.789	<b>DIN A1</b>	<b>19,90</b>
511.790	<b>DIN A0</b>	<del>25,90</del> <b>22,90</b>

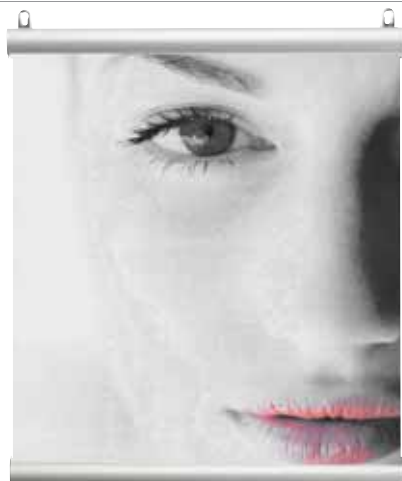

Alu-Profil mit Klappmechanismus

**B Klemmleiste ‚Ultra-Soft‘**  
ab **7,48** /Stück

**B Klemmleiste ‚Ultra-Soft‘**, 2 Klappleisten mit Schnappfunktion, mit verschiebbaren Ösen für einfaches Aufhängen und Endkappen, 25 mm Alu-Profil mit Gummileiste für perfekten Halt, passend für 3 mm Bannerstärke = 500-600 gr/m<sup>2</sup>, Preis per 2tlg. Set

511.791	<b>42 cm lang</b>	(7,95/St.)	<b>15,90</b>
% ab 5 Sets		(7,48/St.)	<b>14,95</b>
511.792	<b>50 cm lang</b>	(8,95/St.)	<b>17,90</b>
% ab 5 Sets		(8,45/St.)	<b>16,90</b>
511.793	<b>60 cm lang</b>	(9,95/St.)	<b>19,90</b>
% ab 5 Sets		(9,45/St.)	<b>18,90</b>
511.794	<b>100 cm lang</b>	(12,95/St.)	<b>25,90</b>
% ab 5 Sets		(11,95/St.)	<b>23,90</b>
511.795	<b>120 cm lang</b>	(14,95/St.)	<b>29,90</b>
% ab 5 Sets		(14,20/St.)	<b>28,40</b>

**C Klapprahmen**  
ab **9,90**  
**TOP SELLER**



Gehrung

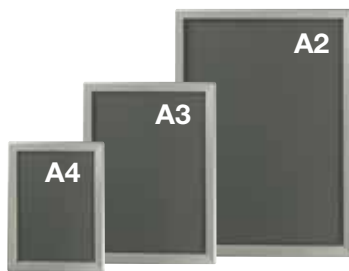

**C Klapprahmen**, aus Aluminium mit Antireflexschutzfolie und stabiler Kunststoffrückwand, entspiegelte Abdeckfolie aus UV-stabilisiertem Material schützt das Poster vor dem Ausbleichen und erhöht die Lesbarkeit aus jedem Betrachtungswinkel, schneller und einfacher Plakatwechsel durch Aufklappen der silber eloxierten Profile, Abdeckfolie entfernen und Plakat austauschen, als Hoch- und Querformat verwendbar, mit Bohrungen im Unterprofil zum Anschrauben oder Abhängen, Preis per Stück

511.796	<b>DIN A4</b>	<b>9,90</b>
511.797	<b>DIN A3</b>	<b>19,95</b>
511.798	<b>DIN A2</b>	<del>31,90</del> <b>24,95</b>

- ✓ hohe Klemmfestigkeit
- ✓ stark belastbar
- ✓ einfache Montage
- ✓ inkl. Aufhängeösen

**E Klemmschiene**  
nur **4,45** /Stück



**TOP SELLER**

2tlg. Set klar Kunststoff  
**D Klemmleisten**  
ab **4,95** /Stück

**D Klemmleisten**, klar, einfache Klapptechnik mit hoher Klemmfestigkeit, für schnelles Aufhängen und Austauschen von Plakaten und Postern, 18 mm Profil aus Kunststoff, für max. 1 mm starkes Papier, 2 Leisten mit verschiebbaren Aufhänge-Ösen, Preis per Set

511.799	<b>60 cm lang</b>	(4,95/St.)	<b>9,90</b>
511.800	<b>100 cm lang</b>	(7,95/St.)	<b>15,90</b>
511.801	<b>140 cm lang</b>	(9,95/St.)	<b>19,90</b>

**E Klemmschiene**, klar/transparent, 14 mm breit, aus Kunststoff, bis max. 2 mm starkes Papier, inkl. 4 Aufhänger, Preis per Satz à 2 Stück

511.802	<b>100 cm lang</b>	(4,45/St.)	<b>8,90</b>
---------	--------------------	------------	-------------



# INFOSTÄNDER

**A Infoständer ‚Premium‘, höhenverstellbar 87 – 125 cm, silber,** Alu-Infoständer mit stabiler Fußplatte für sicheren Stand, Rahmen ist als Hoch- oder Querformat einsetzbar sowie im Betrachtungswinkel frei justierbar, 25 mm Klapprahmenprofil mit Antireflex-Schutzfolie, Preis per Stück  
 511.803 **DIN A4, 5 kg** **139,-**  
 511.808 **DIN A3, 6,5 kg** **159,-**

**B Infoständer ‚Premium‘, schwarz,** Alu-Infoständer mit stabiler Fußplatte für sicheren Stand, Rahmen ist als Hoch- oder Querformat einsetzbar sowie im Betrachtungswinkel frei justierbar, 25 mm Klapprahmenprofil mit Antireflex-Schutzfolie, Preis per Stück  
**DIN A4, 3,1 kg** **119,-** **79,95**  
 511.804 **100 cm hoch**  
**DIN A3, 5,3 kg** **139,-** **119,-**  
 511.809 **120 cm hoch**

**C Prospektständer ‚Plus‘, silber,** 25 x 128 x 33 cm (B x H x T), 3,8 kg, der praktische Aluminium-Prospektständer mit stabiler Bodenplatte und zentralem Ovalprofil wird mit transparenter DIN A4 Prospektablage aus robustem Polycarbonat geliefert. Die oben angesetzte A4 Acryl-Postertasche ist individuell mit Ihren Informationen austauschbar. Preis per Stück.  
 511.805 **DIN A4** **99,-**

**TOP PREIS + LEISTUNG!**



**D Preisschildständer ab 24,90**



**E Infoständer ‚Basic‘ nur 79,95**

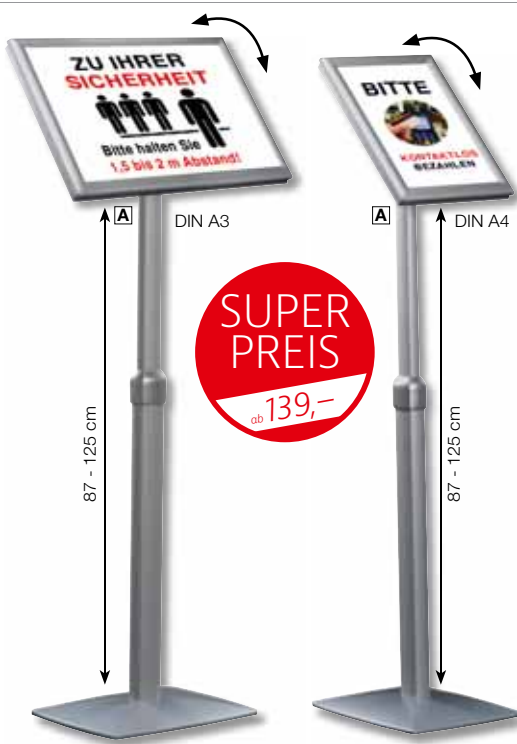

- ✓ Elegantes Design in Premium Qualität
- ✓ Flexible Winkeleinstellungen
- ✓ Hoch- oder Querformat
- ✓ 25 mm Klapprahmen
- ✓ Antireflex-Schutzfolie
- ✓ höhenverstellbar
- ✓ schwere Fußplatte für sicheren Stand

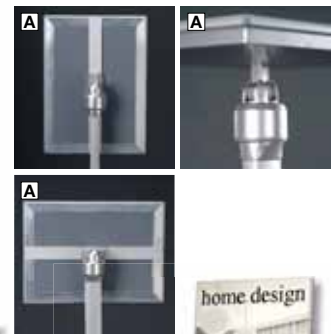

**D Preisschildständer, silber,** Preis- und Infoschild-Halter aus Metall in Alusilber, aufgesetzte Kunststoff-Tasche mit Einschub für das Infoschild 8,5 x 16 cm (B x H), der Winkelaufsteller ist ideal für Autohäuser, Messen oder Museen, Preis per Stück  
 511.806 **96 cm hoch** **29,90**  
 % ab 5 Stück **24,90**

**E Infoständer ‚Basic‘, silber,** höhenverstellbar 70 – 107 cm, 1,8 kg, vielseitig einsetzbarer Alu-Infoständer, als Hoch- oder Querformat einsetzbar sowie im Betrachtungswinkel frei justierbar, 25 mm Klapprahmenprofil mit Antireflex-Schutzfolie für ein schnelles Wechseln des Motivs sowie runde Fußplatte für sicheren Stand, Preis per Stück  
 511.807 **DIN A4** ~~99,-~~ **79,95**



A Kundenstopper „Wind“  
nur **229,-**



B Kundenstopper „Wind-Wood“  
nur **219,-**

- ✓ Premium-Version
- ✓ 100% wasserdicht
- ✓ stabiler Wassertank
- ✓ doppelte Federung für echte Stabilität
- ✓ mobil durch Räder

## KUNDENSTOPPER



**Kundenstopper**, 67 x 107 x 47 cm (B x H x T), DIN A1, 15 kg, rostfreies Doppelfeder-System für Standfestigkeit bei stürmischem Wetter, der Fuß besteht aus einem Wassertank aus bruchsicherem Kunststoff, schneller und einfacher Standortwechsel durch Räder an der Unterseite. Dieser windfeste Plakatständer ist eine sehr gute Lösung für die professionelle Präsentation für wechselnde Werbung im Outdoorbereich. Perfekt um die Aufmerksamkeit stets auf das Geschäft oder den Messestand zu lenken, beispielsweise in der Fußgängerzone, bei einem Event oder auf Veranstaltungen.

**A „Wind“**, doppelseitig, wind-/wetterfest, aus silber eloxiertem Aluminium, Plakatwechsel über 32 mm Klapprahmen-Profil, Polypropylen-Rückwand mit Dichtungsgummi und UV-stabilisierter Abdeckfolie, fahrbarer Standfuß mit Sand oder Wasser befüllbar, Federtechnik ermöglicht sichere Standfestigkeit  
511.810 **silber** **229,-**  
511.814 **schwarz** **229,-**

**Ersatzfolie für Kundenstopper „Wind“**, UV-stabilisierte Abdeckfolie, Preis per Stück 511.815 **DIN A1** ~~22,00~~ **19,95**

**B „Wind-Wood“**, beidseitige Kreidetafel, beschreibbar, trocken abwischbar und magnettaffend. Rahmen aus massivem, dunkel lasiertem Buchenholz.  
511.811 **braun** **219,-**

**C Plakatständer „Boston“**, 11 kg, silber, 115 x 72 x 70 cm (H x B x T), doppelseitig, standsicher und wetterfest, modernes Design, pulverbeschichteter Stahl, UV-resistente Folie mit Magnetstreifen, die an der Rückwand haften, Plakatwechsel über magnetische Plakattasche, mit Rollen für einfaches Umstellen des Ständers, Preis per Stück 511.812 **DIN A1** ~~199,-~~ **109,-**

**D Kundenstopper**, 113,5 x 69 x 73,5 cm (H x B x T), Postergröße 61 x 91,4 cm, schwarz, 14,5 kg, sicher und standfest, integrierter Knopf im Tragegriff für einfaches Öffnen des Rahmens, entspiegelte Anti-Reflex-PET-Schutzfolie, zwei integrierte Rollen in den Füßen und Haltegriff für einfachen Transport, aus strapazierfähigem Kunststoff. Wir empfehlen im Außeneinsatz die Plakate auf Folie zu drucken. Preis per Stück 511.813 **DIN A1** **159,-**

- ✓ sehr standfest und doppelseitig
- ✓ Gestell aus strapazierfähigem Kunststoff
- ✓ Plakate werden mit Adhäsiv-Streifen fixiert
- ✓ Mobil durch integrierte Laufrollen

C Plakatständer  
nur **109,-**



D Kundenstopper  
nur **159,-**



**TOP PREIS + LEISTUNG!**



**A Plakatständer „Profi Line“**  
nur **179,-**

**B Plakatständer**  
nur **219,-**



**A1**  
**wetterfest**

**ZU IHRER SICHERHEIT**

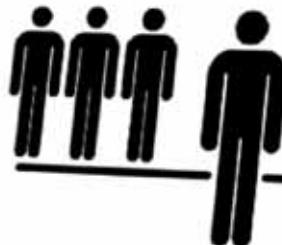

**Bitte halten Sie 1,5 bis 2 m Abstand!**

- ✓ mit Ablaufrinnen
- ✓ 100% wasserdicht dank Schutzfolie mit Gummidichtung
- ✓ rostfreie Stahl-Rückwand



**TOP SELLER**

**C Prospektkorb**  
nur **12,95**

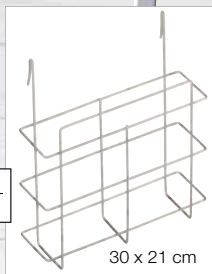

30 x 21 cm

**Plakatständer**, 60 x 84 cm (B x H), silber, 7,5 kg, optimal für den Außenbereich, doppelseitig mit Antireflex-Schutzfolie, Plakatwechsel über 32 mm Klapprahmen-Profil, verzinkte Metallrückwand mit integrierter PVC-Klemmschiene an der Unterseite zum Schutz vor Stauflüsse, Wasserablauföcher im Unterprofil, stabiles Standgestell aus Alu-Vierkantröhre, Preis per Stück

**A „Profi Line“ wetterfest**, Gehrung-Profil 511.816 **DIN A1** **179,-**  
**Ersatz-Folientasche**, für Gehrung-Profil, Antireflex-Schutzfolie aus Kunststoff 511.820 **DIN A1** **19,95**

**B „Outdoor“**, Rondo-Profil, auch bei anhaltender Nässe, **100% wasserdicht** 511.817 **DIN A1** **219,-**  
**Ersatz-Folientasche**, Rondo-Profil, mit Gummidichtung, Preis per Pack à 2 Stück 511.821 **DIN A1** (27,48/St.) **54,95**

passend zu Abb. A + B:

**C Prospektkorb**, silber, passend für Format DIN A4, Flyer und Broschüren zum Mitnehmen - Prospektkorb aus Metall zum Einhängen am Kundenstopper, für Gitterwände oder als Aufsteller, inkl. Einhängehaken für flache Metall-Leisten, Preis per Stück 511.818 **30 x 21 cm (B x H)** ~~19,95~~ **12,95**

**D Straßenplakatständer „Easy“**, 12,6 kg, 64 x 110 x 72 cm (B x H x T), silber, wetterfester Kundenstopper für den Außenbereich, doppelseitig, aus silber eloxiertem Aluminium, Plakatwechsel über 30 mm Klapprahmen-Profil, rostfreie Metallrückwand mit integrierter Dichtung und UV-stablisierter Abdeckfolie, Klappmechanismus mit Hebel verhindert Einklemmen der Finger beim Öffnen und Schließen, Preis per Stück 511.819 **DIN A1** **199,-**



- ✓ praktischer Klappmechanismus

**SUPER PREIS**  
nur **199,-**

**E Kundenstopper „Storm“**  
nur **199,-**



- ✓ 100% wasserdicht
- ✓ Federtechnik ermöglicht sicheren Stand bei starkem Wind
- ✓ rostfreie Rückwand mit Gummidichtung

**E Kundenstopper „Storm“**, silber, 121 x 69 x 107 cm (H x B x T), 11,5 kg, doppelseitig, wind- und wetterfest, silber eloxiertes Aluminium-Profil, Plakatwechsel über 32 mm Klapprahmen, Polypropylen-Rückwand mit Dichtungsgummi und UV-

stabilisierter Abdeckfolie, pulverbeschichteter Stahlfuß mit Federtechnik ermöglicht sichere Standfestigkeit auch bei „stürmischem“ Wetter, Preis per Stück 512.358 **DIN A1** **199,-**



**A** Warenpräsenterset  
nur **44,95**

**B** Warenpräsenterset  
nur **55,-**

**C** Warenpräsenterset  
nur **79,95**



**TOP  
SELLER**

Einzelteile finden Sie online  
[www.decowoerner.com](http://www.decowoerner.com)

**D** Vierkant-  
säulen-Set  
nur **44,95**



### ACRYL- BRÜCKEN



Individuelle Anwendungsmöglichkeiten durch vielfältige Kombinationen - diese Warenbrücke hebt Ihre Highlights gezielt hervor und ist perfekt für eine optimale Platzverwendung auf engstem Raum. Im Schaufenster oder im Showroom fügt sich der Acrylaufsteller, dank seiner transparenten Klarheit perfekt ein. Hochwertige Verarbeitung mit gebogenen sowie polierten Kanten, 4 mm Materialstärke. Um Kratzer während dem Transport zu vermeiden, ist eine farbige Schutzfolie angebracht, die sich leicht abziehen lässt.

**A Warenpräsenterset**, 18 x 10 cm (B x T), 7, 14, 21, 28 cm hoch, Acryl, Preis per **4tlg.** Set 511.579 **44,95**

**B Warenpräsenterset**, 27 x 10 cm (B x T), 7, 14, 21, 28 cm hoch, Acryl, Preis per **4tlg.** Set 511.580 **55,-**

**C Warenpräsenterset**, 27 x 18 cm (B x T), 7, 14, 21, 28 cm hoch, Acryl, Preis per **4tlg.** Set 511.581 **79,95**

**D Vierkantsäulen-Set**, 10, 15, 20 und 30 cm hoch, aus glasklarem Acryl, individuelle Anwendungsmöglichkeiten durch vielfältige Kombinationen, um Kratzer auf den Präsentieren zu vermeiden, ist eine bunte Schutzfolie angebracht, die sich leicht abziehen lässt, Preis per **4tlg.** Set 511.582 **44,95**

30 x 30 x 30 cm

**SUPER  
PREIS**  
ab **89,90**

40 x 40 x 40 cm

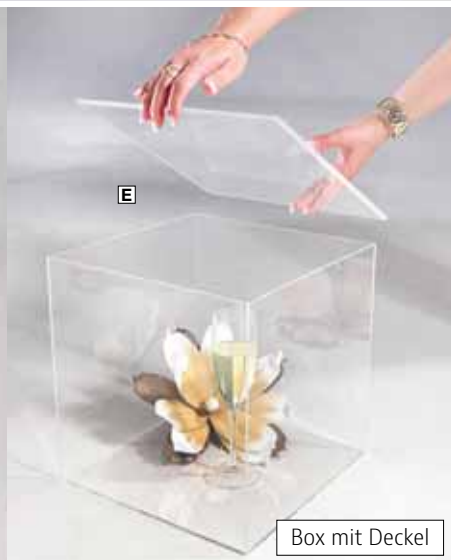

Box mit Deckel

### ACRYL-BOXEN



**E Würfelbox mit Deckel**, aus glasklarem Acryl, abnehmbarer Deckel mit Fixierstiften gegen Verrutschen, um Kratzer an der Box zu vermeiden, ist eine farbige Schutzfolie angebracht, die sich leicht abziehen lässt, Preis per Stück 511.583 **30 x 30 x 30 cm** **89,90**  
511.584 **40 x 40 x 40 cm** ~~119,-~~ **109,-**



## AUFSTELLER AUS ACRYL



**A Säulen-Set**, 2,5/5/7,5 und 10 cm hoch, aus glasklarem Acryl, um Kratzer auf den Präsentern zu vermeiden, ist eine bunte Schutzfolie angebracht, die sich leicht abziehen lässt, Preis per **4tlg. Set** 513.089 **44,95**

**Einzelteile:**  
Grundfläche 5 x 5 cm  
513.097 **2,5 cm hoch** **7,90**  
**% ab 3 Stück** **6,90**  
513.098 **7,5 cm hoch** **19,90**  
**% ab 3 Stück** **17,90**

**B Zylinder-Set**, 2/5/7,5 und 10 cm hoch, aus glasklarem Acryl, um Kratzer auf den Präsentern zu vermeiden, ist eine bunte Schutzfolie angebracht, die sich leicht abziehen lässt, Preis per **4tlg. Set** 513.090 **79,95**

**Einzelteile:**  
Grundfläche 5 cm Ø  
513.099 **2 cm hoch** **10,90**  
**% ab 3 Stück** **9,90**

**TOP  
SELLER**



**Accessoires-Ständer**, 39 - 70 cm hoch, schwarz matt, höhenverstellbar, mit 7 mm Vierkant-Rohr und Stellschraube, runde Metallstandplatte 20 cm Ø mit Filzunterlage, hochwertige Pulver-Beschichtung erzeugt die matte Optik und verhindert Rost-/Korrosionsbildung

**C Aufhängehaken 11 cm lang**, einarmiger Haken mit 5,7 cm breiter Aufnahme 513.091 **19,95**

**D Aufhängehaken 7 cm lang**, zweiarmiger Haken mit Abrutschkante 513.092 **19,95**

**Accessoires-Ständer**, gold, 36 - 60 cm hoch, 0,6 kg, höhenverstellbar, Metallstandplatte 12 x 16 cm mit Filzunterlage, hochwertige Hochglanz-Beschichtung verhindert Rost-/Korrosionsbildung

**E 2armig, 22,5 cm breit** 513.093 **65,90**

**F 1armig, 9 cm breit** 513.094 **65,90**

**G Ketten-Ständer**, silber, 33 cm Ø, 1,3 kg, drehbarer Ring mit 12 Haken à 14 cm Länge, 90° abgewinkelt, beschwerte Fußplatte für sicheren Stand, 16 x 16 cm, verchromtes Metall 513.095 **47 cm hoch** **59,95**

**H Schuhpräseniter**, Ablageplatte schräg 21 x 9 cm, 20 - 30 cm hoch, höhenverstellbar, für Absatzschuhe, hochwertig verchromt, stabile Standplatte 10 x 10 cm, Pack à 2 Stück 513.125 (24,95/St.) **49,90**

**J Accessoires-Ständer**, 4armig, 22,5 cm breit, 42 cm hoch, 0,8 kg, höhenverstellbarer Tischständer, hochwertig verchromt, stabile Standplatte 10 x 10 cm, Preis per Pack à 2 Stück 513.126 (29,95/St.) **59,90**

**K Accessoires-Ständer**, 2armig, 22,5 cm breit, 48 - 54 cm hoch, 1,2 kg, höhenverstellbar, hochwertig verchromt, stabile Standplatte 10 x 10 cm, Preis per Pack à 2 Stück 513.127 (32,95/St.) **65,90**

**L Accessoires-Ständer**, 1armig, 8 cm breit, 32 - 52 cm hoch, 1,2 kg, höhenverstellbar, hochwertig verchromt, stabile Standplatte 10 x 16,5 cm, Preis per Pack à 2 Stück 513.224 (29,98/St.) **59,95**

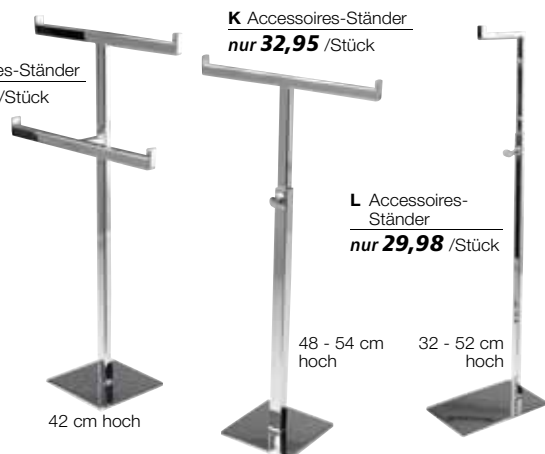
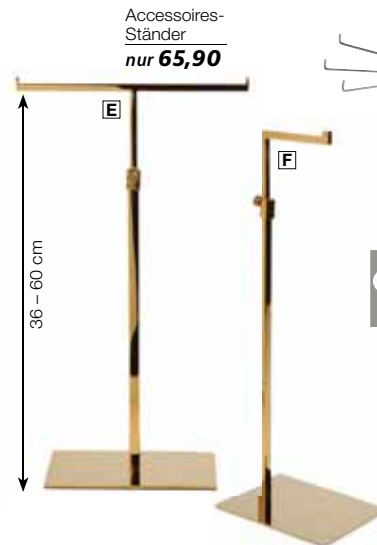
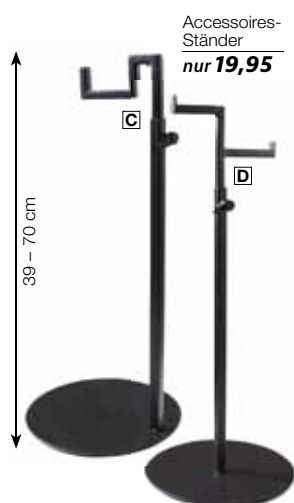



60 cm Ø,  
25 cm tief

65 cm Ø,  
30 cm tief

**A Verkaufsständer**  
ab **65,-**

80 cm hoch

NACHHALTIGE PRODUKTE  
DER UMWELT ZUVERE

**C Korbständer**  
nur **399,-**

160 x 36 x 65 cm  
(H x B x T)

**D Verkaufsständer für Schnittblumen**  
nur **499,-**

143 x 56 x 47 cm  
(H x B x T)

**B Verkaufsschütte fahrbar**  
nur **179,-**  
Gesamthöhe 62 cm

**G Wühlkorb faltbar**  
nur **129,-**  
45 x 75 x 55 cm  
(B x H x T)

✓ platzsparend klappbar

**A5**

✓ herausnehmbarer Einlegeboden

✓ inkl. Plakathalter

✓ mit Testerbox

**E Verkaufsschütte**  
nur **349,-**

130 cm hoch

50 cm Ø

80 cm hoch

75 cm hoch

50 cm Ø

**F Verkaufsschütte**  
nur **149,-**

TOP PREIS + LEISTUNG!

**H Verkaufsschütte**  
nur **179,-**

77 cm hoch

**A Verkaufsständer**, 80 cm hoch, hellbraun, schwarzes 8 mm Eisengestell, Gestellhöhe 72 cm, 2tlg. zum Zerlegen, Preis per Stück **60 cm Ø**, 25 cm tief **65,-**  
513.100  
**65 cm Ø**, 30 cm tief **69,95**  
513.107

**B Verkaufsschütte fahrbar**, Korbmaße 39 x 60 x 60 cm (H x B x T), Gesamthöhe 62 cm, rechteckige Drahtkorb-Schütte mit 80 mm Rollen, Korb aus 6 mm Ø Eisendraht, mit Einlegeboden aus Holz, Preis per Stück 513.103 **schwarz 179,-**

**C Korbständer**, 160 x 36 x 65 cm (H x B x T), 4 Körbe, Logo-Maße 35,5 x 17,5 cm fahrbarer Verkaufsständer mit Logo-Schild, robustes 32 mm Gestell in hochwertiger Qualität, phosphatiertem und polyesterlackiertem Stahlrohr, Preis per Stück 513.808 **399,-**

**D Verkaufsständer für Schnittblumen**, 143 x 56 x 47 cm (H x B x T), 6 Eimer, mit 7-Liter-Zinkeimern und DIN A4 Preisschild-Halter, fahrbar, robustes Gestell aus galvanisiertem Stahl und mit Klarlack überzogen, Preis per Stück 513.809 **silber 499,-**

**E Verkaufsschütte**, mit Testerbox, DIN A5 Plakathalter und herausnehmbarem Einlegeboden, geneigte Acrylschale 50 cm Ø auf 80 cm Höhe, stabiler verchromter Metallfuß, Preis komplett 513.105 **130 cm hoch 349,-**

**F Verkaufsschütte „Basic“**, 75 cm hoch, aus 2 Elementen, die schnell und einfach zusammengesteckt werden, sehr stabiles, verchromtes Gestell mit austauschbarer Acryl-Kugelschale 50 cm Ø, Preis per Stück 513.106 **komplett 149,-**  
513.109 **Ersatzschale 79,95**

**G Wühlkorb faltbar**, 75 cm hoch, fest stehend, 45 x 75 x 55 cm (B x H x T), mit 3fach höhenverstellbarem Innenboden, stabile Drahtkonstruktion aus verchromtem Eisendraht, platzsparend zusammenklappbar, Preis per Stück 513.102 **silber 129,-**

**H Verkaufsschütte**, sehr stabiles, verchromtes Gestell mit austauschbarer Plexiglas-Wanne 59 x 59 x 25 cm, Preis per Stück 513.807 **77 cm hoch 179,-**

**A Vintage-Leiter-Regal**, 100 x 150 x 38 cm (B x H x T), die Maxi-Ausführung dieser Vintage-Holzleiter im Landhaus-Stil verfügt über drei Etagen und bietet viel Platz z.B. für Blumen und Deko-Accessoires. Drei Holzbretter mit Führungsschiene fixieren die Leiter und verhindern ein ungewolltes Zusammenklappen. Ablage-Maße: 30 x 50 cm, 30 x 80 und 30 x 110 cm (B x L). 

513.110 **braun** 129,—  
513.117 **weiß** 129,—

**TOP PREIS + LEISTUNG!** 

**A Vintage Leiter-Regal**  
nur **129,—**



Anwendungsbeispiel

## MARKTWAGEN

Setzen Sie mit dem außergewöhnlichen und mobilen Präsentationswagen Ihre Produkte perfekt in Szene! Ob als Verkaufstisch im Geschäft, als Präsentationstisch im Supermarkt oder als Buffetwagen für große und kleine Events, im Garten oder in Veranstaltungsräumen, ist der Marktwagen individuell einsetzbar. Durch die hochwertige Verarbeitung ist der Deko-Wagen witterungsbeständig und besonders langlebig. Die gesamte Tragkraft des Wagens beträgt ca. 65 kg.

Das Untergestell ist aus robustem, lackiertem Metall gearbeitet und mit Rädern mit wartungsfreier Vollgummibereifung ausgestattet. Im Lieferumfang enthalten ist ein massiver Bremsklotz aus Holz, um das Wegrollen des Wagens zu verhindern. Die Holzplatte ist aus robustem Mangoholz mit grober Maserung, welches unter anderem im Möbelbau seinen Einsatz findet. Die Platte ist mit klarem Lack überzogen, wodurch sie witterungsbeständig und so für den Außeneinsatz geeignet ist. Die Lieferung erfolgt zerlegt mit beiliegender Aufbauanleitung für die leichte Selbstmontage. Bitte beachten Sie eine Lieferzeit von 6 Wochen. Speditionsversand. 

**„BASIC“**, 150 x 82 x 90 cm (B x H x T)



**B** 513.112 **natur/schwarz** 899,—

**„CLASSIC“**, 170 x 83 x 97 cm (B x H x T) ohne Aufbau



**C** 513.116 **natur/schwarz** 1350,—

weitere Farben und Aufbauten  
im Web

[www.decowoerner.com](http://www.decowoerner.com)



Anwendungsbeispiel





Holzkisten-Satz  
nur **19,90**



**TOP PREIS + LEISTUNG!**

D Vintage Deko Kiste  
nur **34,95**

Vasen finden Sie auf Seite 210-211. >>

40 x 20 x 60 cm

## ECHTHOLZKISTEN MIT NATÜRLICHER MASERUNG

**Holzkisten-Satz**, Praktische Holzboxen in 3 aufeinander abgestimmten Größen. Als Schütten, Regal oder gestapelt bieten die kleinen Deko-Kisten viele Einsatzmöglichkeiten, ein schlichtes und universelles Kistensystem aus leichtem, naturbelassenem 5 mm Sperrholz. Preis per **3tlg. Satz**.

**A sechseckig**, 35 x 13 x 35, 37 x 14 x 37, 40 x 15 x 40 cm (B x H x T)  
513.524 ~~29,90~~ **19,90**

**B quadratisch**, 23,5 x 23,5 x 11/ 27 x 27 x 13/ 30 x 30 x 15 cm (B x H x T)  
513.525 ~~29,90~~ **19,90**

**C rechteckig**, 15 x 27 x 20/ 16,5 x 31 x 23/ 18 x 35 x 26 cm (B x H x T)  
513.526 ~~29,90~~ **19,90**

**D Vintage-Deko-Kiste**, natur, Allzweck-Kisten aus Holz sind ein beliebtes und vielseitiges Accessoire zum Möbelbau oder zur Dekoration. Die robuste Kiste im angesagten Used-Look kann als Aufbewahrungskiste oder zum Regal gestapelt werden. Die natürliche Maserung und individuelle Holzfarbe machen jede Holzkiste zum Unikat. Aus naturbelassenem Holz, mit schwarz lackierten Kanten, 7 mm stark. Preis per Stück.

513.528 **40 x 20 x 60 cm** ~~59,90~~ **34,95**

**E Holzkisten-Satz**, 21 x 14 x 32, 26 x 16 x 37, 18 x 31 x 42 cm (B x H x T), naturbelassene Allzweckkisten, Preis per **3tlg. Satz**

513.529 ~~39,90~~ **19,90**



**A Holzkisten-Satz sechseckig**  
nur **19,90**

35 – 40 cm breit



**B Holzkisten-Satz quadratisch**  
nur **19,90**

23,5 – 30 cm breit



**C Holzkisten-Satz rechteckig**  
nur **19,90**

15 – 18 cm breit



21 x 14 x 32 cm  
26 x 16 x 37 cm  
18 x 31 x 42 cm

**TOP PREIS + LEISTUNG!**

**E Holzkisten-Satz, 3tlg.**  
nur **19,90**



Anwendungsbeispiel



3tlg. Set

**A Regal-Set**  
nur **199,-**

29 x 56 x 26/37 x 63 x 27/  
45 x 70 x 30 cm (B x H x T)



**B**

**A Regal-Set**, 29 x 56 x 26/37 x 63 x 27/  
45 x 70 x 30 cm (B x H x T), unterschiedlich  
hohe Stehregale im sehr rustikalen Stil, jeweils  
mit zwei Einlegeböden, Preis per **3tlg. Set**  
513.060 **199,-**

**B Holzkiste Vintage**, 40 x 30 x 50 cm  
(B x H x L), original Kiste mit Gebrauchss-  
spuren, aus naturbelassenem Holz,  
Preis per Stück **22,90**  
513.061 **weiß gekalkt** **22,90**  
513.064 **natur** **14,95**

Dekorative Holzkiste mit schöner Patina  
und Gebrauchsspuren bringen individuel-  
les und kreatives Flair in Ihre Räume. Die  
robuste Allzweckkiste im angesagten Used-  
Look kann als Obstkiste, Weinkiste, Regal,  
Beistelltisch oder als Sitzgelegenheit ver-  
wendet werden. Mit der Wiederverwendung  
der gebrauchten Holzkiste leisten Sie zudem  
einen wichtigen Beitrag zum Upcycling.  
Durch ihre natürliche Maserung und die  
individuelle Holzfarbe wird jede Holzkiste zum  
Unikat. Witterungs- und Gebrauchsspuren  
sind gewollt und stellen keine Mängel dar.  
Preis per Stück.

**C Weinkiste Original**  
513.062 **31 x 25 x 46 cm (B x H x T)** **25,90**  
**% ab 6 Stück** **19,90**

**D Obstkiste Original**  
513.063 **40 x 28 x 50 cm (B x H x L)** **19,90-13,90**  
**% ab 6 Stück** **12,50**



**B**

40 x 30 x 50 cm



**B**

40 x 30 x 50 cm

**B Holzkiste Vintage**  
ab **14,95**

**TOP  
SELLER**

**C Weinkiste Original**  
ab **19,90**

**D Obstkiste Original**  
ab **12,50**



31 x 25 x 46 cm



40 x 28 x 50 cm

**A Holzpaletten-Set**  
nur **8,32** /Stück

3tlg. Set

45 x 45 x 3 cm  
(L x B x H)**B Echtholzpaneel**  
Vintagenur **19,95**

40 x 100 cm (B x L)

**C Holzläufer**  
nur **29,90**

100 x 60 cm (H x B)

**A Holzpaletten-Set**, 45 x 45 x 3 cm  
(L x B x H), aus naturbelassenem Holz,  
Preis per **3tlg.** Set  
513.065 **natur** (=8,32/St.) ~~44,90~~ **24,95****B Rustikales Echtholzpaneel**, braun,  
Echtholzpaneel im rustikalen Vintage-Look,  
als Wand-Verblender oder Wanddekoration,  
gebrauchsfertiges Holz-Element für die  
vertikale Montage, Preis per Stück  
513.066 **40 x 100 cm (B x L)** ~~34,90~~ **19,95****C Holzläufer**, als Läufer oder als Dachauf-  
steller anwendbar, mit Metallscharnieren zum  
zusammenklappen, Preis per Stück  
513.067 **100 x 60 cm (H x B)** ~~79,90~~ **29,90****D Holzkisten-Satz**, 42 x 25 x 30 und  
31 x 15 x 25 cm (L x B x H), mit Griffmulden,  
aus 2fbg. lackiertem Holz, Preis per **2tlg.** Satz  
513.068 **braun gewischt** ~~37,90~~ **22,95****D Holzkisten-  
Satz**  
nur **22,95**

2tlg. Satz

42 x 25 x 30 und  
31 x 15 x 25 cm**F**43 x 30 x 23 cm  
48 x 36 x 26 cm  
(H x B x T)**F****Holzkisten-Satz**  
ab **29,95****G****G**35 x 35 x 23 cm  
40 x 40 x 26 cm  
(H x B x T)**E Holzkisten-Satz**  
nur **25,90**46 x 24 x 12,  
2x 19,5 x 19,5 x 12 cm  
(L x B x H)**E Holzkisten-Satz**, 46 x 24 x 12 und  
2x 19,5 x 19,5 x 12 cm (L x B x H),  
Setzkasten aus Holz, große Kiste ohne  
Boden, Preis per **3tlg.** Satz  
513.069 **grau gewischt** ~~34,90~~ **25,90****Holzkisten-Satz**, naturbelassene Allzweck-  
kisten mit Jute-Kordeln zum Aufhängen,  
Preis per **2tlg.** Satz**F 43 x 30 x 23 cm/48 x 36 x 26 (H x B x T)**  
**naturbelassen**  
513.070 **braun** ~~59,90~~ **49,90**  
**lackiert**  
513.072 **weiß** ~~59,90~~ **39,90****G 35 x 35 x 23/40 x 40 x 26 cm (H x B x T)**  
**naturbelassen**  
513.071 **braun** ~~56,90~~ **29,95**  
**lackierte**  
513.073 **weiß** ~~56,90~~ **29,95**

## BUNTE HOLZKISTEN

**A Holzkisten-Satz**, leichte Dekokisten aus 7 mm starkem Holz, Vintage-Look, Preis per 3tlg. Satz  
**28 x 10 x 22, 34 x 11 x 27,5 und 40 x 12 x 32,5 cm (B x H x T)**  
 513.141 natur 36,90  
 513.144 orange 36,90  
 513.145 gelb 36,90  
 513.146 rosé 36,90  
 513.147 flieder 36,90  
 513.148 weiß 36,90  
 513.587 grün 36,90  
 % ab 3 Stück 29,95

**28 x 11 x 34, 33 x 12 x 40 und 38 x 14 x 45 cm (B x H x T)**  
 513.149 hellblau ~~35,90~~ 29,95  
 513.150 pink ~~35,90~~ 29,95

### Anwendungsbeispiel



**B XXL Kleiderbügel**  
 nur **14,95**

90 cm breit

**B XXL Kleiderbügel**, Riesen Kleiderbügel aus naturbelassenem Holz und Metallaufhänger, Preis per Stück  
 513.142 90 cm breit 14,95

**C Holzhaus 90 cm hoch**, im skandinavischen Design aus naturbelassenem Holz, einfach zum Aufeinandersetzen, ohne Schrauben, zwei einzelne Teile platzsparend zusammenklappbar, Preis per Stück  
 513.143 90 x 90 x 40 cm ~~109,-~~ 99,-



**C Holzhaus**  
 nur **99,-**

90 x 90 x 40 cm  
 (B x H x T)



Regal-Satz  
ab **65,-**

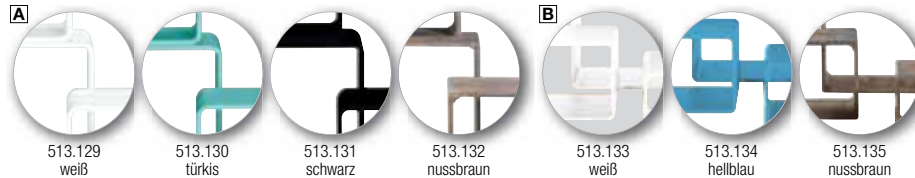

**SUPER  
PREIS**

nur **89,-**

## REGALE

Attraktives und zeitgemäßes Retro-Design mit abgerundeten Kanten trifft auf nützlichen Stauraum - das praktische Regal-Set enthält drei Größen zum Aufbewahren und Ausstellen, wodurch sich allerlei Dekorationsideen umsetzen lassen. Aus 2 cm starkem MDF mit Glanzlack gefertigt, bieten die Cubes eine hohe Belastbarkeit. Dynamisch und kreativ aufeinander gestapelt oder einzeln als kleiner Beistelltisch sind die Würfelregale ein moderner Eyecatcher in jedem Raum. Preis per **3tlg. Satz**.

**A „Cube“**, 35 x 35, 42 x 42, 50 x 50 cm

513.129 **weiß** **99,-**  
513.130 **türkis** ~~95,-~~ **69,-**  
513.131 **schwarz** **99,-**  
513.132 **nussbraun** **99,-**

**B „Lounge“**, 44 x 24, 51 x 30, 58 x 38 cm

513.133 **weiß** **99,-**  
513.134 **hellblau** ~~99,-~~ **65,-**  
513.135 **nussbraun** **99,-**

**C Regal-Satz**, 1x 56 x 30, 2x 25 x 25, 2x 20 x 20 cm, 15 cm tief, vielseitig kombinierbare Regalelemente im puristischen Design, Holz mit lackierter Oberfläche, Preis per **5tlg. Satz**.

513.136 **schwarz** **89,-**  
513.137 **weiß** **89,-**



**D Dekosäule lackschwarz**, Grundfläche 35 x 35 cm, MDF mit hochwertiger Vinylbeschichtung, Hochglanzoptik, Boden offen, vielfältige Gestaltung in Innenräumen möglich, Preis per Stück.

513.138 **90 cm hoch, 12 kg** **189,-**  
513.139 **120 cm hoch, 17 kg** **229,-**

**E Tischset „Glossy“**, 46,5 x 46 x 29 und 53,5 x 57 x 37 cm (H x B x T), edles Jugendstil-Tischset in Hochglanz, aus 12 mm starkem Holz, Preis per **2tlg. Set**.

513.140 **lackschwarz** **199,-** ~~89,-~~

**E Tischset „Glossy“**  
nur **89,-**



neu

**A Säulen-Aufbau-Set**  
nur 129,-

80 cm hoch



3tlg. Set

70 cm hoch

60 cm hoch

neu

**B Deko-Säulen**  
nur 129,-

80 cm hoch



3tlg. Set

70 cm hoch

60 cm hoch

neu

**C Holzsäulen**  
nur 299,-



3tlg. Set

90 cm hoch

60 cm hoch

75 cm hoch

**D Holz-Deko-Säulen**  
nur 119,-

3tlg. Set



80 cm hoch

60 cm hoch

70 cm hoch

**E Holz-Mini-säulen-Set**  
nur 29,95

2tlg. Set



30 cm hoch

20 cm hoch



37 cm hoch

**F Holzocker-Set**  
nur 189,-

2tlg. Set



34 cm hoch

**A Säulen-Aufbau-Set**, 20 x 20 x 60/  
25 x 25 x 70/30 x 30 x 80 cm (L x B x H),  
Holz, Preis per 3tlg. Set  
514.566 **braun** 129,-

**B Deko-Säulen**, 20 x 20 x 60/25 x 25 x 70/  
30 x 30 x 80 cm (L x B x H), aus Holz,  
Preis per 3tlg. Set  
514.567 **braun** 129,-

**C Holzsäulen**, 20 x 20 x 60/28 x 28 x 75/  
35 x 35 x 90 cm (L x B x H) aus Holz,  
Preis per 3tlg. Set  
514.568 **braun** 299,-

**D Holz-Deko-Säulen**, 20 x 60 x 20/  
25 x 70 x 25/30 x 80 x 30 cm (B x H x T),  
platzsparend ineinander schachtelbar, zur Ge-  
staltung von Innenräumen, Preis per 3tlg. Set  
514.555 **braun** 119,-

**E Holz-Minisäulen-Set**, 20 x 30 x 20 und  
17 x 20 x 17 cm (B x H x T), zwei unter-  
schiedlich große Dekosäulen aus Holz,  
Preis per 2tlg. Set  
514.552 **natur** ~~35,90~~ 29,95

**F Holzocker-Set**, natur, Paulowina-Holz,  
47 x 47 x 37/36 x 36 x 34 cm (L x B x H),  
aus Holz, Preis per 2tlg. Set  
514.554 189,-



A Tischsatz 'Hexagon' nur **35,90**

**TOP SELLER**

30 x 36 cm

24 x 28 cm



B Hängeregal nur **29,95**

35 cm Ø



C Tisch aus Metall nur **89,95**



D Tischset rund nur **119,-**

noch mehr Auswahl online [www.decowoerner.com](http://www.decowoerner.com)



### MODERNE TISCH-SETS AUS METALL

**A Tischsatz 'Hexagon'**, 24 x 28/30 x 36 cm (H x B), 2 cm starke Naturholz-Platte, hochwertige Verarbeitung aus 3 mm Rundrohr mit Matt-Lackierung, Preis per 2tlg. Set ~~54,90~~ **35,90** 513.074

**B Hängeregal**, silber, rundes Regal aus Metall, mit 14 cm breitem Einlegeboden aus Holz und Kettenaufhängung, Preis per Stück 513.075 **35 cm Ø** **29,95**

**C Tisch aus Metall, Wiener Geflecht**, 68,5 x 41,5 x 38,5 cm (L x B x H), Preis per Stück 513.076 **gold** **89,95**

**D Tischset rund**, 34,5/40 cm Ø, braun, Holz, Preis per 2tlg. Set 513.077 **40/53 cm hoch** **119,-**

**E Dekosäule 'Glimmer'**, gold, aus Hartschaum, mit festhaftendem Glimmer überzogen, Preis per Stück 513.078 **40 cm hoch, 35 cm Ø** **44,95** 513.080 **60 cm hoch, 30 cm Ø** **54,95**

**F Beistelltisch Rattan**, 16 cm hoch, hellbraun, kleiner Rundtisch aus natürlichem Rattan, Preis per Stück 513.079 **50 cm Ø** ~~39,90~~ **29,90**

**G Tisch-Set 'Mandala'**, 43 x 56/35 x 49 cm (H x B), zwei Beistelltische mit verzierter Holzplatte, Metall-Gestell, Preis per 2tlg. Set 513.088 **schwarz/braun/weiß** ~~129,-~~ **49,95**



E Dekosäule 'Glimmer' ab **44,95**

60 cm hoch

40 cm hoch



G Tisch-Set 'Mandala' nur **49,95**

43 x 56/35 x 49 cm (H x B)



F Beistelltisch Rattan nur **29,90** 50 cm Ø

Anwendungsbeispiel



**A Etagere**  
nur **129,-**  
80 cm hoch



**B Vogelkäfig-Regal**  
ab **119,-**  
30/35/40 cm Ø  
✓ stapelbar

140 cm hoch

Anwendungsbeispiel



**B**

**C Etagere**  
nur **35,-**



95 cm hoch

**D Etagere**  
nur **39,95**



74 x 30 cm

**A Etagere**, silber, 45/30/25 cm Ø, 3 Ebenen, 3,8 kg, große und schwere Etagere aus Aluminium, Preis per Stück 513.081 **80 cm hoch** ~~149,-~~ **129,-**

**B Vogelkäfig-Regal**, 140 cm hoch, 30/35/40 cm Ø, offener Eisenkäfig mit Regalfunktion, drei stapelbare Einzelteile mit Metallböden, Preis per Stück 513.086 **schwarz** ~~129,-~~ **119,-** 513.082 **gold** ~~139,-~~ **129,-**

**C Etagere**, gold, 35/40/45 cm Ø, im marokkanischen Stil mit schönen Metall-Ornamenten gefertigt, Preis per Stück 513.087 **95 cm hoch** ~~89,99~~ **35,-**

**E Beistelltisch-Set**  
nur **89,-**



48 x 45 x 25 cm  
55 x 52 x 31 cm  
(B x H x T)

**D Etagere**, gold, aus Metall, Preis per Stück 513.084 **74 x 30 cm** ~~61,50~~ **39,95**

**E Beistelltisch-Set**, 48 x 45 x 25/ 55 x 52 x 31 cm (B x H x T), zwei Beistell- tische im modernen, gradlinigen Design, schwarzes Metallgestell mit Platte aus Tannenholz, Preis per 2tlg. Satz 513.085 **schwarz/braun** ~~89,-~~ **89,-**



**A Tisch-Set**  
nur **39,90**  
35/40 cm hoch



**B Metall-Aufsteller**  
Quader  
nur **39,90**  
47,5/62,5 cm hoch

**C Metall-Aufsteller**  
Kubus  
nur **29,90**  
75/80 cm hoch



**D Wandregal**  
nur **14,95**

23 x 57 x 19,5 cm (H x B x T)

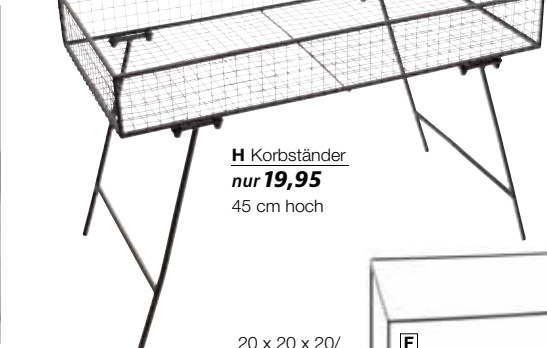

**H Korbständer**  
nur **19,95**  
45 cm hoch



**G Beistelltisch 'Säule'**  
nur **19,90**

26 x 51 x 26 cm (B x H x T)



**E Hängeregale**  
nur **22,95**  
65 x 80 x 30 cm  
(L x B x T)

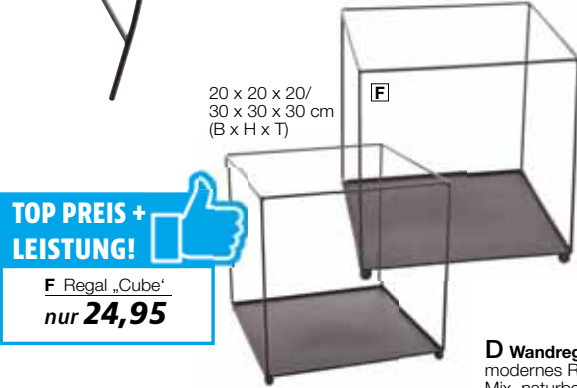

20 x 20 x 20/  
30 x 30 x 30 cm  
(B x H x T)

**TOP PREIS + LEISTUNG!**

**F Regal 'Cube'**  
nur **24,95**

### BEISTELLTISCHE

**A Tisch-Set**, Ablage: 35 x 20, 40 x 20 cm, Pulver-Beschichtung, schwarz, stabile 5 mm Vierkantrahmen-Konstruktion aus Metall, die hochwertige Beschichtung verhindert Rost- und Korrosionsbildung und verhilft dem Aufbau zu Langlebigkeit, Preis per **2tlg.** Set 513.118 **35/40 cm hoch** ~~69,-~~ **39,90**

**Metall-Aufsteller**, schwarz matt, Rundrohrgestell und Aufsatz werden getrennt geliefert, einfache Selbstmontage, Preis per **2tlg.** Satz 513.119 **47,5/62,5 cm hoch** ~~99,-~~ **39,90**

**B Quader**, Behälter 50 x 22,5 x 12/ 60 x 25 x 12 cm, Rundrohrgestell 12 mm Ø 513.119 **47,5/62,5 cm hoch** ~~99,-~~ **39,90**

**C Kubus**, Behälter 25 x 25 x 22,5/ 22 x 22,5 x 20 cm, Rundrohrgestell 10 mm Ø 513.120 **75/80 cm hoch** ~~99,-~~ **29,90**

**D Wandregal**, 23 x 57 x 19,5 cm (H x B x T), modernes Regal im angesagten Metall-Holz-Mix, naturbelassene Holzplatte mit schöner Maserung, Metallunterbau matt schwarz lackiert, Preis per Stück 513.121 **schwarz/natur** ~~34,90~~ **14,95**

**E Hängeregale**, schwarz matt, aus 10 mm Vierkantröhre, mit Kettenaufhängung, Preis per Stück 513.122 **65 x 80 x 30 cm (L x B x T)** ~~29,90~~ **22,95**

**F Regal 'Cube'**, 20 x 20 x 20/30 x 30 x 30 cm (B x H x T), minimalistisches Design aus einer Metallplatte mit 4 Kugelfüßen und einem offenen Gestell aus Vierkantröhre mit Matt-Lackierung, Preis per **2tlg.** Satz 513.123 **schwarz matt** ~~44,90~~ **24,95**

**G Beistelltisch 'Säule'**, 26 x 51 x 26 cm (B x H x T), moderner Beistelltisch aus Echtholz-Latten in Mosaik-Optik und stabilem Metallgestell, Vierkantrahmen, Preis per Stück 513.124 **braun/schwarz** ~~34,90~~ **19,90**

**H Korbständer**, schwarz matt, Korbmaße 70 x 36 x 10 cm, Rundrohr-Gestell mit fest montiertem Korb, aus Eisen, Preis per Stück 513.128 **45 cm hoch** **19,95**



# WAREN-PRÄSENTATION

**A Verkaufsregal**, Tragfähigkeit je Boden ca. 4 kg, 38 x 38 cm, elegante Kombination aus Opal-Acryl und Profilrahmen aus Metall, hohe Standfestigkeit durch stabile Konstruktion aus verchromtem Metall, Lieferung erfolgt montiert, Preis per Stück

- 1 Einlegeboden, 4 kg** 513.575 **38 cm hoch** **89,-**
- 2 Einlegeböden, 7 kg** 513.576 **74 cm hoch** **129,-**
- 3 Einlegeböden, 10 kg** 513.577 **110 cm hoch** **169,-**
- 4 Einlegeböden, 13 kg** 513.578 **146 cm hoch** **199,-**



**A Verkaufsregal**  
nur **129,-**  
74 cm hoch



**A Verkaufsregal**  
nur **89,-**  
38 cm hoch



**A Verkaufsregal**  
nur **199,-**  
146 cm hoch

**B Verkaufsregal 'Factory-Style'**, silber, Tragfähigkeit je Boden ca. 3 kg, 40 x 40 cm, eine praktische und attraktive Ergänzung für moderne Verkaufs- und Ausstellung- sowie Büroräume, das solide Präsentationsregal besteht aus 25 mm Ø verchromtem Rundrohr im Fabrik-Stil und Regalböden aus Acryl im Frosted-Look, ideal für Schuhe, Handtaschen, Kosmetik, Bücher oder Ordner, Lieferung erfolgt zerlegt, Preis per Stück.

- 1 Einlegeboden, 5,2 kg** 513.579 **40 cm hoch** ~~79,-~~ **69,95**
- 2 Einlegeböden, 8,6 kg** 513.580 **80 cm hoch** ~~119,-~~ **99,-**



**B Verkaufsregal**  
nur **99,-**  
80 cm hoch



**B Verkaufsregal**  
nur **69,95**  
40 cm hoch

**C Metall-Paravent**, schwarz matt, Raumteiler mit 5 fest montierten Accessoire-Haken, Rundrohr-Konstruktion aus Eisen in angesagter Matt-Schwarz Lackierung, 3fach faltbar mit je 50 cm breiten Seitenteilen, Preis per Stück

- 513.581 **165 x 180 cm (B x H)** ~~89,-~~ **29,95**

**D Metall-Paravent**, schwarz, 10 mm Vierkantröhr, hochwertige Verarbeitung mit Matt-Lackierung, 3fach faltbar, mit Metallscharnieren, Preis per Stück

- 513.582 **160 x 120 cm (H x B)** ~~69,90~~ **44,95**

**E Leiterregal**, 75 x 120 x 25 cm (B x H x T), hohe Stabilität und modernes Design, Eisen-Rahmen aus 25 mm Vierkantröhr, mit Standplatte, 6x Sprossen aus 10 mm Rundrohr, mit je 18 cm Abstand, hochwertige Matt-Lackierung, Lieferung erfolgt komplett montiert, Preis per Stück

- 513.583 **schwarz** **149,-**

**F Universalständer Deko Leiter**, 60 x 193 x 8 cm (B x H x T), freistehender Universalständer in geradlinigem Design, wird einfach an die Wand gelehnt und bietet Platz für z.B. Schals, Handtaschen oder Handtücher, Rundrohr-Konstruktion aus Eisen in angesagter Matt-Schwarz-Lackierung, inklusive S-Haken, ein Zusammenbau ist nicht erforderlich, Preis per Stück

- 513.584 **schwarz matt** ~~59,-~~ **19,95**

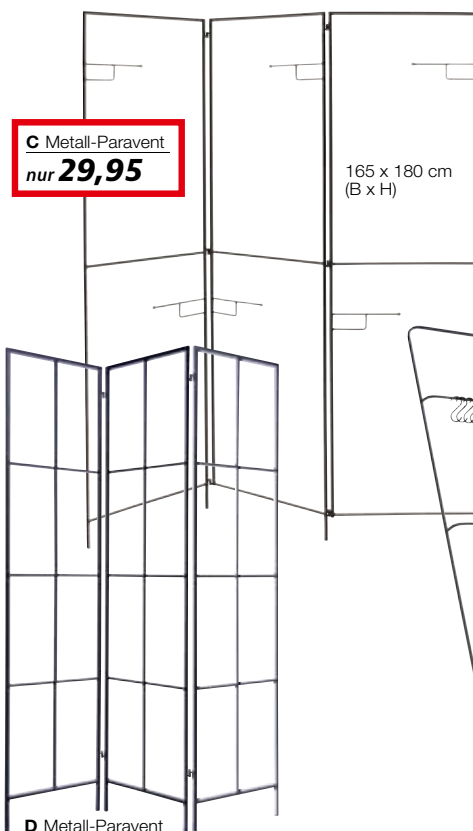

**C Metall-Paravent**  
nur **29,95**

165 x 180 cm (B x H)



**D Metall-Paravent**  
nur **44,95** 160 x 120 cm (H x B)



**E Leiterregal**  
nur **149,-**

75 x 120 x 25 cm (B x H x T)

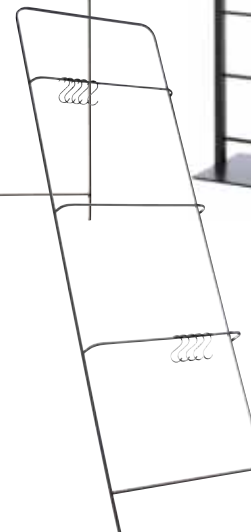

**F Universalständer Deko Leiter**  
nur **19,95**

60 x 193 x 8 cm (B x H x T)



# Aufmerksamkeit garantiert!



**C** Säulendisplay  
„Stark reduziert“  
nur **24,95**  
135 cm hoch

**E** Werbebanner-Rolle  
„Prozente“  
nur **0,30** /Stück



**A** Schneiderbüsten-Bezug „Reduziert“, rot/weiß, Nackenblock geschlossen, 73 cm lang, Allover-Druck, bedruckter Stretchbezug aus 95% Polyester und 5% Lycra, Einheitsgröße, Preis per Stück ~~12,00~~ **9,95**  
511.689

**B** Damen-Schneiderbüste, höhenverstellbar 148 - 178 cm, Büste 72 cm lang, Schulterhöhe 68 cm, Ständer 75 cm lang, Konfektionsgröße 36/38, Korpus aus haltbarem und leicht steckbarem Hartschaum, mit Stoffbezug, Halsabschluss und Ständer aus Holz, Lieferzeit ca. 4-6 Wochen, Preis per Stück 511.690 **weiß/weiß** ~~99,-~~ **89,-**

**C** Säulendisplay „Stark reduziert“, 43 x 135 x 16 cm (B x H x T), vollflächig bedrucktes Ellipsendisplay mit 2 innenliegenden Aufstellhilfen, aus stabilem Karton, platzsparend zusammenfaltbar, Preis per Stück 511.691 **rot/weiß** ~~20,00~~ **24,95**

**D** Dachaufsteller Stark Reduziert, 30 x 42 x 14 cm (B x H x T), doppelseitig bedruckter Kartonaufsteller, mit Verriegelung am Boden, Preis per Stück 511.692 **DIN A3** ~~12,90~~ **10,90**  
% ab 6 Stück

**E** Werbebanner-Rolle „Prozente“, 50 cm breit, rot/natur, Hochformat, 50g/m<sup>2</sup>, einseitig bedrucktes Kraftpapier, ideal als Banner für großflächige Schaufensterwerbung, Preis per Rolle à 50 m 511.694 (=0,30/m) ~~29,90~~ **14,90**

**F** Jersey-Kleid mit Prozenzeichen, Konfektionsgröße 38, bedruckter Bezug aus 95% Baumwolle und 5% Elasthan, Einheitsgröße, stretchfähig, Preis per Stück 511.695 **rot/weiß** ~~29,90~~ **26,90**  
% ab 3 Stück

**Faltwürfel „Prozent“**, rot, hochwertiger Farbdruck auf formstabiler Wellpappe, faltbar

**G** 32 x 32 x 32 cm 511.696 ~~22,95~~ **19,90**  
% ab 6 Stück

**H** 10 x 10 x 10 cm 511.697 ~~8,90~~ **7,90**  
% ab 6 Stück ~~7,90~~ **6,95**  
% ab 12 Stück

**J** 3D SALE-Buchstaben, rot, 4 selbststehende Buchstaben aus lackiertem Hartschaum 511.698 **40 cm hoch** ~~49,90~~

**K** Absperrband, 10 cm breit, 80 my, Folienband mit einseitigem Druck, Rapportlänge 251 mm, Preis per Rolle à 50 m 511.700 **rot/weiß** (=0,12/m) ~~9,90~~ **5,95**

**K** Absperrband  
nur **0,12** /m

**G** Faltwürfel  
„Prozent“  
ab **19,90**  
32 x 32 x 32 cm

**J** 3D SALE-Buchstaben  
nur **49,90**  
40 cm hoch

**H** Faltwürfel „Prozent“  
ab **6,95**  
10 x 10 x 10 cm

noch mehr Auswahl online  
[www.decowoerner.com](http://www.decowoerner.com)





**A** Banner  
'Happy Sale'  
nur **12,90**

**D** Luftballon  
'Prozent'  
nur **0,25** /Stück

**B** T-Shirt  
'Prozent'  
ab **12,90**

Weitere Kleiderständer  
finden Sie auf S. 228. >>

**F** 3D Prozent-  
zeichen  
ab **29,90**

**D** Luftballon  
'Prozent'  
nur **0,25** /Stück

110 cm hoch

90 cm hoch

60 cm hoch



**G** 3D Prozent-  
zeichen  
Glitter  
nur **39,-**  
90 cm hoch

**E** Dachauf-  
steller Sale  
ab **11,50**

**A** Banner 'Happy Sale', rot, einseitig bedrucktes Textilgewebe (110 g/m<sup>2</sup>) in schwer entflammbarer Qualität - Brandschutzklasse DIN 4102-1, inkl. Aufhängeleiste sowie Stabilisierungstange, Innen- und Außenbereich  
511.678 **100 x 140 cm (B x L)** ~~34,90~~ **12,90**

**B** T-Shirt 'Prozent', Konfekt, L, 100% Baumwolle, mit Frontdruck, Preis per Stück  
511.679 **rot/weiß** **14,90**  
**%** ab 6 Stück **12,90**

**C** Kleiderbügel Soft Touch 'SALE', rot, Auflagebreite 15 mm, mit Kerben, leichte Schulterverlängerung, einseitig bedruckter Formbügel aus robustem ABS-Kunststoff  
511.680 **44 cm lang** ~~2,65~~ **1,99**  
**%** ab 25 Stück **1,79**

**D** Luftballon 'Prozent', rot/weiß, 85 cm Umfang, Preis per Pack à 100 Stück  
511.681 (=0,25/St.) **24,90**

**E** Dachaufsteller 'Sale', 30 x 42 x 14 cm (B x H x T), rot/weiß, doppelseitig bedruckter Kartonaufsteller, mit Verriegelung am Boden  
511.682 **DIN A3** **13,90**  
**%** ab 6 Stück **11,50**

**F** 3D Prozentzeichen, rot, Hartschaum, lackiert, 8 cm tief, selbststehend, Preis per Stück  
511.683 **50 cm breit** **29,90**  
511.687 **60 cm hoch** **29,90**  
511.687 **80 cm breit** **59,90**  
511.687 **90 cm hoch** **59,90**  
511.731 **100 cm breit** **95,90**  
511.731 **110 cm hoch** **95,90**

**G** 3D Prozentzeichen Glitter, 80 cm breit, gold, aus Hartschaum, lackiert, 8 cm tief, selbststehend, Preis per Stück  
511.684 **90 cm hoch** ~~69,-~~ **39,-**

**H** Abhängeständer 'NOVUS', 65 x 138 cm (B x H), fixe Höhe, 10,2 kg, belastbar bis 50 kg, zwei Abhänge-Arme mit Kantenstift und fixer Höhe, 118,5 und 138 cm hoch und 35 und 65 cm Armlänge, aus 20 mm Vierkant-Rahmen, stabile Bodenplatte 45 x 45 cm, hochwertige Pulver-Beschichtung für matte Optik verhindert Rost- und Korrosionsbildung für Langlebigkeit und Beständigkeit, Preis per Stück  
511.686 **schwarz matt** ~~105,-~~ **79,-**



## ETIKETTEN

**Etiketten**, neonrot, selbstklebende Aktions-etiketten sind ideal zum schnellen Auszeichnen von reduzierter Ware, Angeboten oder Restposten. Der schwarze Druck auf leuchtrotm Aktionsetikett fällt sofort ins Auge und erregt die Aufmerksamkeit Ihrer Kunden. Gewickelt auf einer kompakten Rolle für einfaches Arbeiten, so lassen sich die permanent haftenden Papier-Etiketten händisch einfach und schnell auf Ihre Artikel aufkleben. Preis per Rolle à 1000 Stück

### zum Beschriften

<b>A Sonderpreis</b> , 30 mm Ø	
511.659	10,95
% ab 6 Rollen	9,95
<b>B Reduziert</b> , 30 mm Ø	
511.660	<del>14,90</del> 10,95
% ab 6 Rollen	9,95
<b>C mit Rabattierung</b> , 30 mm Ø	
511.661 ,20 %'	11,90
511.668 ,30 %'	11,90
511.669 ,50 %'	11,90
% ab 6 Rollen	10,90

## ANKLEBER

Wir haben für jede Rabatt-Aktion den passenden Aufkleber! Ablösbarer Button-Aktionskleber für Ladengeschäfte, um Rabatte und Prozentaktionen im Schaufenster für Ihre Kunden zu visualisieren. Runder Fensterankleber mit weißem Aufdruck auf spezieller Klebefolie, welche sich leicht und ohne Kleberückstände wieder entfernen lässt. Preis per Stück

**D Ankleber "Prozent"**, rot/weiß, selbstklebende Folie, Preis per Stück

511.662	48 cm Ø	10,90
% ab 5 Stück		9,90

**E Ankleber, 33 cm Ø**, rot/weiß, selbstklebende Folie, Preis per Stück

511.663	20%	8,95
511.670	30%	8,95
511.671	40%	8,95
511.672	50%	8,95
511.673	70%	8,95
% ab 5 Stück		7,95

**F Ankleber, 52 x 24 cm**, rot/weiß, selbstklebende Folie, Preis per Stück

511.664	Auf Alles	8,95
511.674	20%	8,95
511.675	30%	8,95
511.676	50%	8,95
511.677	%	8,95
% ab 5 Stück		7,95

**Ankleber transparent, 98 x 22 cm**, selbstklebende Folie, freie Sicht auf die Schaufenster-Ware, Preis per Stück

**G Prozentzeichen**

511.665	11,90
% ab 5 Stück	10,90

**H REDUZIERT**

511.666	11,90
% ab 5 Stück	10,90

**J Ankleber transparent, Prozentzeichen'**, transparent/rot, selbstklebende, transparente Folie mit rotem Schriftzug, Preis per Stück

511.667	32 x 50 cm	12,90
% ab 5 Stück		11,50

**J Ankleber**,  
"Prozentzeichen"  
ab **11,50**  
32 x 50 cm

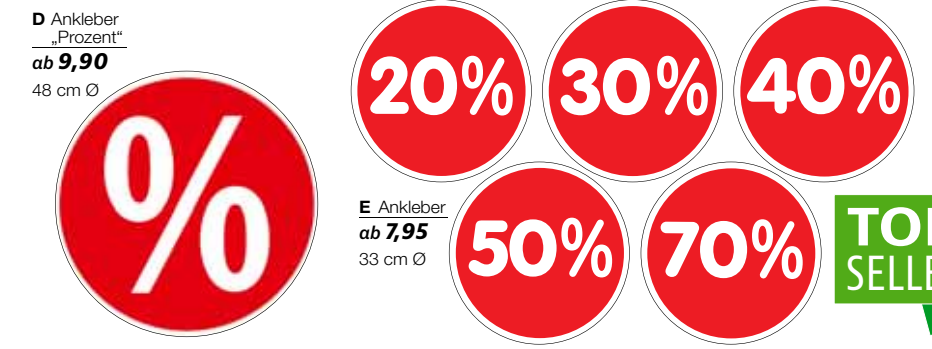



✓ XXL Breite 250 cm

A

**SALE SALE SALE SALE****TOP  
SELLER**

B

**Reduziert Reduziert Reduziert**

Ankleber

ab **13,95**250 x 15 cm  
(B x L)

C

**% % % % % % % % % % % % %**

E

**Total  
Räumungsverkauf  
ALLES MUSS RAUS**

138 x 42 cm

Ankleber

ab **4,95**

F

**Räumungs-  
Verkauf**

98 x 34 cm

D

**Total  
Räumungsverkauf  
ALLES MUSS RAUS**

99 x 30 cm

J

**Räumungsverkauf  
wegen Geschäftsaufgabe**

68 x 24 cm

G

**! ALLES muss  
! RAUS !**

70 x 20 cm

K

**Räumungsverkauf  
wegen Umbau**

68 x 24 cm

L

**WIR HABEN  
GEÖFFNET**

32 cm Ø

H

**bis  
zu 50%  
reduziert!**

✓ 3D-Optik

70 x 25 cm

**Ankleber**, rot/weiß, schnelle Schaufensterbeschriftung für eine effektive Verkaufsförderung. Die XXL-Fensterankleber lassen sich auf allen glatten Flächen verwenden und sind leicht ablösbar. Aktions-, Promotions-, Rabatt- oder Sonderangebots-Aufkleber aus Folie.

**A ,SALE'**511.648 **250 x 15 cm (B x L)** **14,90**  
% ab 3 Stück **13,95****B ,Reduziert'**511.649 **250 x 15 cm (B x L)** **14,90**  
% ab 3 Stück **13,95****C ,Prozent'**511.650 **250 x 15 cm (B x L)** **14,90**  
% ab 10 Stück **13,95****D ,Total Räumungsverkauf'**511.651 **99 x 30 cm** **9,90**  
% ab 3 Stück **8,90****E ,Total Räumungsverkauf'**511.652 **138 x 42 cm** **15,90**  
% ab 3 Stück **13,90****F ,Räumungs-Verkauf'**511.653 **98 x 34 cm** **9,90**  
% ab 3 Stück **8,90****G ,Alles muss raus!'**511.654 **70 x 20 cm** **9,90**  
% ab 3 Stück **8,90****H ,50 % reduziert'**511.655 **70 x 25 cm** **9,90**  
% ab 3 Stück **8,90****J ,Räumungsverkauf wegen Geschäftsaufgabe'**511.656 **68 x 24 cm** **8,90** **7,95**  
% ab 3 Stück **6,95****K ,Räumungsverkauf wegen Umbau'**511.657 **68 x 24 cm** **8,90** **7,95**  
% ab 3 Stück **6,95****L ,Wir haben geöffnet'**511.658 **32 cm Ø** **6,90** **4,95**



**A** Bügel Clip ‚SALE‘  
nur **0,80** /Stück  
4,5 cm breit

**B** Bügel-Fähnchen  
‚Prozent‘  
nur **0,36** /Stück  
4 x 2 cm

**C** Zahlenreiter  
ab **0,12** /Stück



**TOP PREIS + LEISTUNG!**

**F** Ringscheibe  
nur **1,30** /Stück

Aktionsreiter  
nur **2,50** /Stück

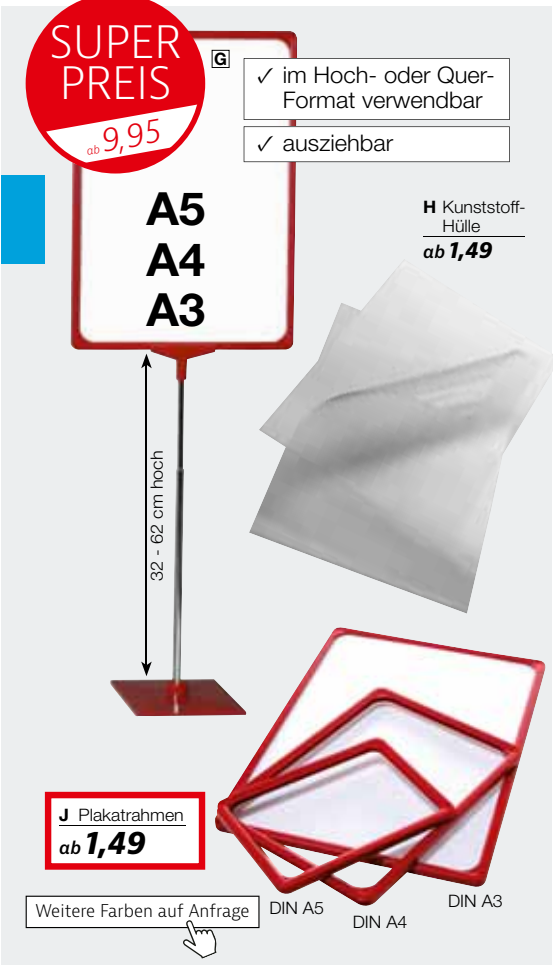

**SUPER PREIS**  
ab **9,95**

- ✓ im Hoch- oder Quer-Format verwendbar
- ✓ ausziehbar

**A5**  
**A4**  
**A3**

**H** Kunststoff-Hülle  
ab **1,49**

Weitere Farben auf Anfrage

DIN A5  
DIN A4  
DIN A3



Faltmaße  
65 x 65 x 7 cm

**K** 30 x 30 x 30 cm  
(B x H x T)

**L** 45 x 45 x 45 cm  
(H x B x T)

Pop up Aufsteller ‚Sale‘  
ab **19,90**

Faltmaße  
95 x 95 x 10 cm

**M** 90 x 30 x 30 cm  
(H x B x T)

**N** 132 x 45 x 45 cm  
(H x B x T)

Pop-up-System  
selbst öffnend

**A** Bügel Clip ‚SALE‘, 1,5 cm hoch, 4,5 cm breit, zur Kleiderbügel-Kennzeichnung, aus Kunststoff, mit SALE-Aufdruck und Seitenschlitz, Preis per Pack à 10 Stück 511.622 rot (=0,80/St.) ~~9,90~~ **7,95**

**B** Bügel-Fähnchen ‚Prozent‘, 4 x 2 cm, doppelseitiges Textilfähnchen zur Kleiderbügel-Kennzeichnung, Preis per Pack à 50 Stück 511.623 rot (=0,36/St.) ~~19,90~~ **17,95**

**C** Zahlenreiter, rot, für Kleiderbügel-Kennzeichnung, mit Aufdruck, aus Kunststoff, mit Seitenschlitz, Preis per Beutel à 25 Stück 511.624 **20 %** (=0,12/St.) ~~3,90~~ **2,95**  
511.635 **%** (=0,16/St.) **3,95**  
511.636 **SALE** (=0,16/St.) **3,95**

**Aktionsreiter**, 8,5 x 23 cm (B x L), rot/weiß, aus Kunststoff, doppelseitig, für Rund- und Ovalrohre geeignet, Preis per Pack à 10 Stück

**D** 511.625 ‚Sale‘ (=2,50/St.) ~~29,90~~ **24,95**

**E** 511.626 ‚Prozent‘ (=2,50/St.) ~~29,90~~ **24,95**

**F** Ringscheibe, rot, 9 cm Ø, Loch 4 cm Ø, rund, aus Kunststoff, doppelseitig, zum Sortieren der Ware auf Kleiderständern, Preis per Pack à 10 Stück 511.627 ‚SALE‘ (=1,30/St.) ~~16,90~~ **12,95**  
511.637 **20 %** (=1,30/St.) ~~16,90~~ **12,95**

**G** Plakatständer, 32 - 62 cm hoch, Tischaufsteller bestehend aus einem ausziehbaren Aluminium-Standrohr, Standplatte, Plakatrahmen und T-Stück aus stabilem Kunststoff, mit Einschuböffnung, Hoch-/Querformat, Preis per Stück  
**DIN A5** 511.628 rot ~~11,70~~ **9,95**  
**DIN A4** 511.639 rot ~~14,90~~ **13,90**  
511.640 grau ~~14,90~~ **13,90**  
**DIN A3** 511.641 rot **15,95**

**Passend für alle Plakatrahmen:**  
**H** Kunststoff-Hülle, 0,2 mm klarer Kunststoff entspiegelt, passend für alle Plakatrahmen, Preis per Stück 511.629 **DIN A3** ~~4,90~~ **1,95**  
**%** ab **10** Stück **1,49**

**J** Plakatrahmen, aus bruchsicherem Kunststoff, im Hoch und Querformat einsetzbar, zum Hängen oder zum Aufstellen, Einschuböffnung für Kartonplakate und Klarsichthüllen an der oberen Seite, Preis per Stück  
**DIN A5** 511.630 rot ~~2,95~~ **1,49**  
511.642 weiß ~~2,95~~ **1,49**  
511.643 grau ~~2,95~~ **1,49**  
**DIN A4** 511.644 rot ~~3,50~~ **1,95**  
511.645 weiß ~~3,50~~ **1,95**  
**DIN A3** 511.646 rot ~~4,20~~ **2,95**  
511.647 grau ~~4,20~~ **2,95**

**Pop up Aufsteller ‚Sale‘**, rot, praktischer, verkaufsunterstützender Aufsteller mit starker Signalwirkung. Der Formstabile Dekowürfel mit globaler Sale und %-Zeichen Aufschrift ist perfekt um Aktions-Artikel zu deklarieren. Leicht und einfach in der Handhabung. Exklusiv bei DecoWoerner erhalten Sie diesen Dekowürfel mit selbst öffnenden Pop-up-System. Formstabiler Karton mit weißem, Global-Druck. Lieferung erfolgt zusammengefalzt

**K** 30 x 30 x 30 cm (B x H x T),  
Faltmaße 65 x 65 x 7 cm  
511.631 ~~49,90~~ **19,90**

**L** 45 x 45 x 45 cm (H x B x T),  
Faltmaße 65 x 65 x 7 cm  
511.632 ~~69,90~~ **24,90**

**M** 90 x 30 x 30 cm (H x B x T),  
Faltmaße 95 x 95 x 10 cm  
511.633 ~~145,90~~ **49,90**

**N** 132 x 45 x 45 cm (H x B x T),  
Faltmaße 95 x 95 x 10 cm  
511.634 ~~189,90~~ **59,90**

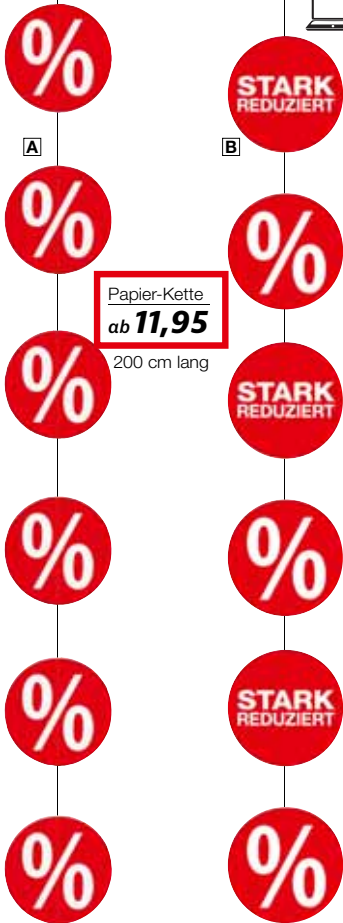

A

B

Papier-Kette  
ab **11,95**

200 cm lang

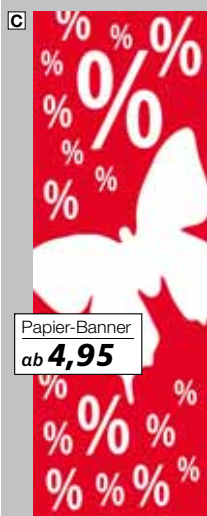

Papier-Banner  
ab **4,95**

✓ 48 x 138 cm

passende Klemmleisten  
finden Sie auf Seite 248 >>>



Papier-Plakat  
ab **7,90**

✓ DIN A1

## PAPIER-KETTE

**Papier-Kette**, 15 cm Ø, rot/weiß, beidseitig bedruckte Aktions-Kette aus Karton, per Stück

**A „Prozent-Kreise“**  
511.610 200 cm lang **12,95**  
% ab 3 Stück **11,95**

**B „STARK REDUZIERT“**  
511.611 200 cm lang **12,95**  
% ab 3 Stück **11,95**

## PAPIER-BANNER

Aktionsdekoration für Schlussverkauf, Räumungsverkauf, Sonderverkauf oder Abverkauf. Mit auffälligen Werbeplakaten weisen Sie im Schaufenster sowie im Verkaufsraum auf Ihre Aktion hin - perfekt für einen gelungenen Abverkauf. Einseitig bedrucktes Papier.

**Banner, 48 x 138 cm (B x L)**, rot/weiß

**C** 511.612 „Schmetterling“ ~~7,90~~ **4,95**

**D** 511.613 „Prozent“ **14,90**

**E** 511.614 „Alles muss raus“ **14,90**

**F** 511.615 „Reduziert“ **14,90**

**Plakat, DIN A1**, rot/weiß, einseitig bedrucktes Aktionsplakat aus Papier

**G „Prozente“**  
511.616 **8,90**  
% ab 3 Stück **7,90**

**H „Stark reduziert“**  
511.621 **8,90**  
% ab 3 Stück **7,90**

**J „Alles muss raus“**  
511.617 **8,90**  
% ab 3 Stück **7,90**

**K „Wir haben geöffnet“**  
511.618 ~~6,90~~ **3,95**

**Zeichen Neon Flex**, LED warm, Lichtschlauch Breite 15 mm, 24 V, 500 cm Zuleitung, IP 20, PVC-Kabel, Kabel klar, für innen, Lichtobjekt aus hell strahlendem LED-Lichtschlauch und weißem Metallgestell, IP20 Trafo Stecker-Netzteil, Preis per Stück

**L Prozent**, 12 Watt  
511.619 **30 x 50 cm (B x H)** ~~94,-~~ **29,95**

**M Sale**, 14 Watt  
511.620 **55 x 30 cm (B x H)** ~~99,-~~ **35,-**



**L Prozent-Zeichen Neon Flex**  
nur **29,95**  
30 x 50 cm (B x H)



**K Plakat**  
nur **3,95**

Anwendungsbeispiel für Abb. G-K mit Plakatständer (siehe S. 251)



**M Sale-Zeichen Neon Flex** 55 x 30 cm (B x H)  
nur **35,-**



**TOP PREIS +  
LEISTUNG!**

**A** Etikettierpistole  
nur **39,95**

✓ Profigerät

✓ 10 mm Materialstärke für Turn-  
schuhe, Schals und Accessoires



**B** Etikettierpistole Arrow 9 S  
nur **9,95**

✓ Einstiegsmodell



**E** Etikettierpistole  
Banok 503 X  
nur **49,95**

✓ Profigerät

✓ 7 mm Materialstärke für  
feine Stoffe wie T-Shirts



**F** Etikettierpistole Arrow 9 F,  
nur **15,95**

✓ Einstiegsmodell



## ETIKETTIER-PISTOLE

### STANDARD-NADEL

**A Etikettierpistole Banok 503 S, Profi-  
gerät.** Standard-Nadel, Nadellänge 2 cm, Nadel-  
durchmesser 2 mm, max. Materialstärke 10 mm,  
professionelle Anheftpistole für schnelles  
Befestigen von Etiketten an Textilien, Schuhen,  
Wäsche und Accessoires wie Schals oder  
Handschuhen, Preis per Stück  
511.596 **grau/blau** ~~49,95~~ **39,95**

**Ersatznadel Banok Mark I Standard.**  
Standard-Nadel, passend für Banok 503 S An-  
schießpistole mit separatem Messer, 5 Stück  
511.603 (=3,19/St.) **15,95**

**B Etikettierpistole Arrow 9 S, Einstiegs-  
modell.** Standard-Nadel, Nadellänge 2 cm,  
Nadeldurchmesser 2 mm, max. Materialstärke  
10 mm, Anheftpistole mit gutem Preis-Leis-  
tungsverhältnis, sehr wartungsfreundlich,  
optimal zur Auszeichnung von Textilien mit  
festem Gewebe mit bis zu einer Stärke von  
1 cm, z.B. Schuhe und Hüte, sowie zur Ver-  
arbeitung von Hängeetiketten, Kartonetiket-  
ten und Labels, Preis per Stück  
511.597 **grau/blau** **9,95**

**Ersatznadel Etikettier-Pistole Arrow 9 S  
Mark II Standard.** Standard-Nadel, pas-  
send für Arrow 9 S, Kombినadel mit integrier-  
tem Messer, Preis per Pack à 5 Stück  
511.604 (=1,79/St.) **8,95**

passend für Abb. A + B:

**Heftfäden Standard.** hochwertige An-  
schießfäden aus reißfestem Nylon, zur  
schnellen und dauerhaften Befestigung  
von Preisen an Textilien, passend für alle  
Standard-Anschießpistolen, 100 Splinte  
à 50 Heftfäden, 50 Fäden auf einem Steg

**C** Preis per Pack à 5.000 Stück  
511.598 **25 mm lang** **8,95**  
511.605 **40 mm lang** **8,95**  
% ab 10 Pack **6,95**

**D** Preis per Pack à 5.000 Stück  
511.599 **25 mm lang, rot** **12,95**  
511.606 **40 mm lang, rot** ~~17,95~~ **12,95**  
% ab 10 Pack **10,95**

### FEINE NADEL

**E Etikettierpistole Banok 503 X, Profi-  
gerät.** feine Nadel, Nadellänge 1,6 cm, Nadel-  
durchmesser 1,4 mm, max. Materialstärke 7 mm,  
die Original Banok Anschließpistole ist für  
starke Beanspruchung und dauerhaften Ein-  
satz konzipiert, optimal für ein schnelles Be-  
festigen von Etiketten an Textilien aus feinem  
Gewebe wie Seide, Organza oder Spitze,  
Gehäuse aus bruchsicherem Kunststoff, das  
Messer zum Abschneiden des Anschließ-  
fadens sitzt bei dieser Etikettier-Pistole im  
Gehäuse und kann separat von der Nadel  
ausgetauscht werden, Preis per Stück  
511.600 **grau/rot** **49,95**

**Ersatznadel Banok Mark I Fein,** passend  
für Banok 503 X, Anschließpistole mit  
separatem Messer, Preis per Pack à 5 Stück  
511.607 (=3,19/St.) **15,95**

**F Etikettierpistole Arrow 9 F, Einstiegs-  
modell.** feine Nadel, Nadellänge 1,4 cm, Nadel-  
durchmesser 1,4 mm, max. Materialstärke  
8 mm, Anschließ-Pistole zur Auszeichnung  
von Textilien mit feinem Gewebe wie Seide,  
Organza oder Spitze, Kombినadel mit integrier-  
tem Messer zum optimalen Trennen der  
Heftfäden vom Splint, somit weniger Fadens-  
tau durch stumpfe Messer, Preis per Stück  
511.601 **grau/rot** **15,95**

**Ersatznadel Etikettier-Pistole Arrow 9 F  
Mark II Fein,** passend für Arrow 9 F,  
Kombినadel mit integriertem Messer,  
Preis per Pack à 5 Stück  
511.608 (=2,19/St.) **10,95**

passend für Abb. E + F:

**G Heftfäden Fein,** zum Anschließen von  
Karton-Etiketten an feines Gewebe, passend  
für feine Anschließpistolen, 100 Splinte  
à 50 Heftfäden, 50 Fäden auf einem Steg,  
Preis per Pack à 5.000 Stück  
511.602 **20 mm lang** **14,95**  
511.609 **50 mm lang** **14,95**  
% ab 5 Pack **13,95**  
% ab 10 Pack **12,95**



# PREIS AUSZEICHNER

**A Sparpaket Preisauszeichner**, 1 Zeile, 6 Zeichen, Währung: €, Etikettengröße 21 x 12 mm, CreenLine Handauszeichner Made in Germany - Sie erhalten einen soliden Preisauszeichner inklusive Ersatzfarbwalze sowie 11 Rollen Etiketten in 3 Neon-Farben. Die ergonomische Bauweise garantiert schnelles Arbeiten und maximale Lesbarkeit der Etiketten. Profitieren Sie von unserem sehr guten Preis-Leistungsverhältnis.  
511.585 **schwarz** **79,90**

noch mehr Auswahl online  
[www.decowoerner.com](http://www.decowoerner.com)



**TOP PREIS + LEISTUNG!**   
**A Sparpaket**  
**nur 79,90**

✓ 1-zeilig,  
6-stellig,  
Währung: €

~~€909,95~~

**B Preisauszeichner Creen Line CL6**, 1-zeilig, 6-stellig, Währung: €, Etikettengröße 26 x 12 mm, robuster und langlebiger Handauszeichner mit schwarzem Kunststoffgehäuse, mit innenliegender und gegen Feuchtigkeit und Schmutz geschützter Etikettenrolle, schneller und einfacher Etikettenwechsel, Made in Germany, Preis per Stück  
511.586 **schwarz** **98,90**

**Farbwalzen**, passend für Modell 'Creen Line CL6', Preis per Pack à 5 Stück  
511.588 ~~24,90~~ **23,90** (=4,78/St.)

**Haftetiketten**, für Modell Creen Line CL6, 26 x 12 mm, Preis per Rolle à 1500 Etiketten  
511.589 **weiß** ~~8,90~~ **5,95**  
% ab 20 Rollen **4,95**  
511.590 **gelb** **5,90**  
% ab 20 Rollen **4,50**  
511.591 **neonrot** ~~6,90~~ **5,95**  
% ab 20 Rollen **4,95**



**B Preisauszeichner Creen Line CL6**  
**nur 98,90**

✓ 1-zeilig,  
6-stellig,  
Währung: €

**€149,90**

**C Preisauszeichner Creen Line CL14**, 2-zeilig, 8/7-stellig, Währung: €, Etikettengröße 26 x 16 mm robuster und langlebiger Handauszeichner mit schwarzem Kunststoffgehäuse, mit innenliegender und gegen Feuchtigkeit und Schmutz geschützter Etikettenrolle, schneller und einfacher Etikettenwechsel, Made in Germany, Preis per Stück  
511.587 **schwarz** **129,-**

**Farbwalzen**, passend für Modell 'Creen Line CL14', Preis per Pack à 5 Stück  
511.592 ~~24,90~~ **23,90** (=4,78/St.)

**Haftetiketten**, für Modell CL14, S14, SP2/2616, 26 x 16 mm, Preis per Rolle à 1200 Etiketten  
511.593 **weiß** ~~6,90~~ **5,95**  
% ab 20 Rollen **4,95**  
511.595 **neonrot** ~~6,90~~ **5,95**  
% ab 20 Rollen **4,95**  
511.594 **orange** ~~6,90~~ **3,90**



**C Preisauszeichner Creen Line CL14**  
**nur 129,-**

✓ 2-zeilig,  
8- und 7-stellig,  
Währung: €

923/9522  
**€ 6323,49**



**A** Preisschildhalter mit Clip  
ab **2,50** /Stück

✓ mit Clip



11 cm hoch

5 cm hoch

Abb. A+B



**B** Preisschild-Klemme  
nur **4,50** /Stück



10 cm hoch

✓ mit Klemme und Einschub

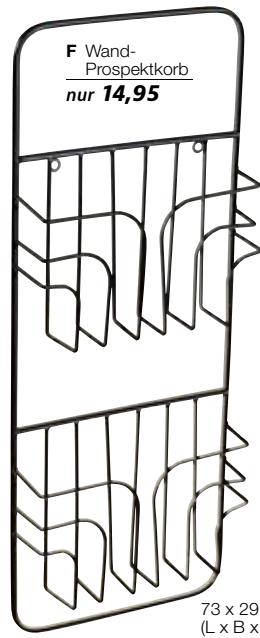

**F** Wand-Prospektkorb  
nur **14,95**

73 x 29 x 7 cm  
(L x B x T)



**C** Kreidetafel-Aufsteller  
nur **7,95**

**D** Zählsteller  
nur **29,95**

**TOP  
SELLER**

14 x 14 x 2 cm  
(H x B x T)



**E** Kreidetafel mit Staffelei  
nur **12,95**

23 cm hoch

**Preisschild-Halter/-Klemme**, mit beweglichem Kugelgelenk für passgenaue Ausrichtung, Tellerfuß 5 cm Ø, hochwertige Qualität aus glasklarem Polycarbonat, Made in Germany, Preis per Pack à 10 Stück

**A Halter mit Clip**  
514.791 **5 cm hoch** (=2,50/St.) ~~26,90~~ **24,95**  
514.792 **11 cm hoch** (=2,99/St.) ~~36,50~~ **29,90**

**B Klemme mit Einschub**  
514.793 **10 cm hoch** (=4,50/St.) **44,95**

**C Kreidetafel-Aufsteller**, 31 x 38 x 20 cm (B x H x T), Schreibfläche 27 x 20 cm, Holzstaffelei mit einseitig beschriftbarer Tafel, Preis per Stück  
514.794 **natür** ~~12,90~~ **7,95**

**D Zählsteller**, 14 x 14 x 2 cm (H x B x T), Zählsteller in konkaver, quadratischer Form, aus unbehandeltem Eichenholz, Stopper für rutschfesten Halt, Preis per Stück  
514.795 **29,95**

**E Kreidetafel mit Staffelei**, 15 x 23 x 18 cm (B x H x T), Schreibfläche 27 x 20 cm, Holzstaffelei mit beschriftbarer Tafel, 15 x 13 cm Schreibfläche, inkl. Goldkette, Preis per Stück  
514.796 **schwarz** ~~24,90~~ **12,95**

**F Wand-Prospektkorb**, 73 x 29 x 7 cm (L x B x T), 0,5 kg, schlichter Wandhalter mit 2 Fächern, aus schwarz lackiertem Metall, mit Aufhängeösen zum Einhängen, Preis per Stück  
514.797 **schwarz** ~~34,90~~ **14,95**

**G Dekoring-Hänger**, 50/35/20 cm Ø, schwarz, 4 mm Rundrohr, drei Metallringe verbunden mit Gliederketten, 15x S-Haken für Accessoires 6 cm lang, zum Aufhängen und Dekorieren, Preis per Stück  
514.798 **148 cm lang** ~~22,90~~ **9,95**

**H Deko-Aufhänger**, 144 cm lang, individuell schmückbarer Ast aus Metall, acht Metallstäbe (6x 40 cm und 2x 55 cm) mit Metallösen, mit Aufhängeöse an beiden Seiten, Preis per Stück  
514.799 **rostbraun** ~~70,-~~ **39,95**  
514.800 **gold** ~~70,-~~ **39,95**

**TOP PREIS + LEISTUNG!**



**G** Dekoring-Hänger  
nur **9,95**



incl. 15 S-Haken

148 cm lang

**H** Deko-Aufhänger  
nur **39,95**

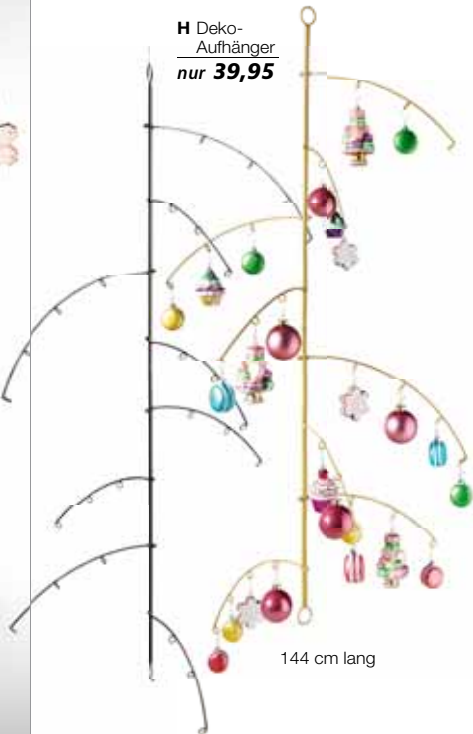

144 cm lang

**TOP SELLER**

**A** Im Vorteilspack à 5000 Stück

**B** 4,5 cm Ø

**C** 5,5 cm Ø

Sicherheitsfäden ab **19,95**

4 cm Ø  
5,5 cm Ø



Passende Etikettier-Pistolen finden Sie auf S. 302. >>>

**D Hänge-Etikett mit Faden**  
ab **14,95**

✓ Blanco-Rolle à 1000 Stück

- 11 x 29 mm
- 15 x 24 mm
- 18 x 29 mm
- 22 x 35 mm
- 28 x 43 mm
- 36 x 53 mm
- 45 x 65 mm

✓ runde Ecken  
40 x 50 mm

✓ spitze Ecken  
30 x 40 mm –  
45 x 55 mm

**E Karton-Etikett**  
nur **19,95**

**F Karton-Etikett**  
ab **12,95**



**G Karton-Endlosetiketten**  
ab **8,95**

- ✓ mit Loch
- ✓ ideal für Etikettier-Pistolen



**H PE-Endlosetiketten**  
ab **9,90**

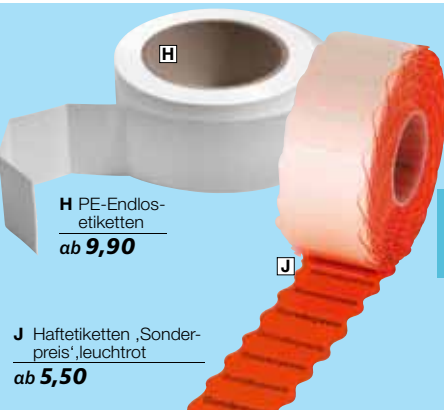

**J Haftetiketten 'Sonderpreis', leuchtrot**  
ab **5,50**

**A Rasterschlaufen**, schnelle und einfache Befestigung von Kleinteilen sowie für die Preisauszeichnung ohne Etikettiergerät, durch die Rasterung der Schlaufen können verschiedene Größen eingestellt werden, aus reißfestem, farblosem Nylon, Preis per Pack à 5000 Stück

513.543	12,5 cm lang, 4 cm Ø	24,95
513.544	15 cm lang, 5,5 cm Ø	39,95

**Sicherheitsfäden**, schnelle und einfache Art der Preisauszeichnung ohne Etikettiergerät mit Loop-Pins, die Sicherheitsfäden sind geeignet um Etiketten an Textilien, Lederwaren oder Schuhen anzubringen, die entstehende, feste Verbindung kann nur durch Aufschneiden getrennt werden, aus reißfestem, farblosem Nylon, Preis per Pack à 5000 Stück

**B 12 cm lang**  
513.545 4,5 cm Ø 19,95

**C 22 cm lang**  
513.546 5,5 cm Ø 19,95

**D Hänge-Etikett mit Faden**, weiß, Hangtags aus Karton für einfaches, manuelles Anbringen an der Ware, zur Selbstbeschriftung für Preis- und Warenauszeichnung, Preis per Pack à 1.000 Stück

513.530	11 x 29 mm	19,95
513.531	15 x 24 mm	19,95
513.532	18 x 29 mm	19,95

Preis per Pack à 500 Stück

513.533	22 x 35 mm	14,95
513.534	28 x 43 mm	14,95
513.535	36 x 53 mm	14,95

Preis per Pack à 400 Stück

513.536	45 x 65 mm	14,95
---------	------------	-------

**Karton-Etikett**, weiß, gelochter Preisschild-Hänger für Textilstipistolen, Pack à 1000 Stück

**E runde Ecken**  
513.537 40 x 50 mm ~~24,90~~ 19,95

**F spitze Ecken**  
513.538 30 x 40 mm 12,95  
513.539 35 x 45 mm 13,50  
513.540 45 x 55 mm 14,95

**G Karton-Endlosetiketten**, weiß, perforierte Karton-Etiketten mit Lochbohrung für Etikettierpistolen, blanco-Rolle, Preis per Rolle à 1000 Stück

513.541	30 x 50 mm	<del>10,90</del> 8,95
513.542	30 x 58 mm	<del>10,90</del> 9,95

**H PE-Endlosetiketten**, weiß, perforierte, gelochte Folien-Etiketten für belastbare Kennzeichnungen im Außenbereich, reißfest und wasserabweisend, kratz- und wischfeste Druckergebnisse, blanco-Rolle, Rolle à 1000 Stück

513.547	30 x 40 mm	12,90
---------	------------	-------

% ab 6 Rollen 9,90

**J Haftetiketten 'Sonderpreis', leuchtrot**, für Modell C6 C8, SP1, Meto 5/26, 2605-08, 2612 light, Preis per Rolle à 1500 Etiketten

513.548	26 x 12 mm	6,50
---------	------------	------

% ab 20 Rollen 5,50



# PROSPEKTHALTER

Nur solange  
der Vorrat reicht.

A Prospekthalter

ab **1,75**

DIN lang

DIN A5

✓ faltbar

**A Prospekthalter faltbar**, PVC, Lieferung erfolgt in flachem Zustand, Preis per Stück

**35 mm Fülltiefe**,  
29 x 10,6 x 5,5 cm (H x B x T)  
513.152 **DIN lang**

~~4,90~~ **2,90**

**40 mm Fülltiefe**,  
19,4 x 15,7 x 6 cm (H x B x T)  
513.155 **DIN A5**

~~4,90~~ **1,75**

**SUPER  
PREIS**

ab **4,50**

✓ 30 mm Fülltiefe

✓ mit stabilem Standfuß

**B Prospekthalter Classic**, 30 mm Fülltiefe, transparent, klassischer, formschöner Prospekt-aufsteller - optimal für werbewirksame Flyer- und Prospekt-Präsentation auf Tisch oder Theke, das verlängerte Schräg-Design der Rückseite ermöglicht den Einsatz großer Prospekte, ohne dass der Halter umfällt, hergestellt aus ca. 3 mm glasklarem Polystyrol, durch das hochwertige Material entstehen weniger Gebrauchsspuren, sodass die Sicht auf Flyer und Prospekte auch nach häufigem Gebrauch sehr gut ist, Preis per Stück

Außenmaß 11 x 17,5 x 6,5 cm (B x H x T)

513.153 **DIN A6** **4,95**  
% ab 5 Stück **4,50**

Außenmaß 16 x 21 x 7 cm (B x H x T)

513.156 **DIN A5** **5,95**  
% ab 5 Stück **4,95**

Außenmaß 32 x 24,5 x 8,5 cm (B x H x T)

513.157 **DIN A4** **8,95**  
% ab 5 Stück **7,95**

DIN A6

DIN A5

DIN A4

✓ 30 mm Fülltiefe

✓ auch für Wandmontage

✓ mit abnehmbarem  
Standfuß

**TOP  
SELLER**



C Prospekthalter Flexi

ab **6,20**

**C Prospekthalter Flexi**, 30 mm Fülltiefe, transparent, der praktische sowie vielseitig einsetzbare Flyerhalter ist durch den abnehmbaren Standfuß besonders für große Prospekte geeignet. Zudem kann er mittels Wandhalterung an der Wand angebracht und wieder abgenommen werden. Hergestellt aus ca. 3 mm glasklarem, hochwertigem Polystyrol, wodurch weniger Gebrauchsspuren entstehen und auch nach häufigem Gebrauch eine klare Sicht auf Flyer und Prospekte gewährleistet ist. Preis per Stück.

Außenmaß 11,5 x 12 x 3,5 cm (B x H x T)

513.154 **DIN A6** **6,95**  
% ab 5 Stück **6,30**

Außenmaß 16 x 19 x 3 cm (B x H x T)

513.158 **DIN A5** **6,95**  
% ab 5 Stück **6,20**

Außenmaß 23,5 x 23 x 3,5 cm (B x H x T)

513.159 **DIN A4** **9,95**  
% ab 5 Stück **8,95**

DIN A4

DIN A5

DIN A6



## PROSPEKTHALTER

**A Prospekthalter Maxi, 60 mm Fülltiefe,** transparent, die hohe Aufnahmekapazität zeichnet diesen Aufsteller aus - die extra große Fülltiefe fasst auch umfangreichere Prospekte und Broschüren z. B. auf Messen oder Events; für besseren Halt der Flyer ist der Boden geriffelt. Formschöne und qualitativ hochwertige Verarbeitung aus ca. 3 mm glasklarem Polystyrol. Für eine platzsparende Anbringung an der Wand ist der Prospektständer mit einem Linsenkopfschlag ausgestattet. Preis per Stück.

513.160 **DIN lang** ~~9,90~~ **8,90**  
513.163 **DIN A5** ~~10,90~~ **9,90**



**B Prospektständer Multi, 30 mm Fülltiefe,** transparent, mehrstufiger Tischständer für unterschiedliche Broschüren und Flyer - durch die nach hinten höher angeordneten Einlegefächer sind Ihre Prospekte alle gut sichtbar. Qualitativ hochwertige Verarbeitung aus ca. 3 mm glasklarem Polystyrol. Für eine platzsparende Anbringung an der Wand ist der Prospektständer mit Lochbohrungen ausgestattet. Preis per Stück.

Außenmaß 11 x 26 x 15 cm (B x H x T)  
513.161 **4 x DIN A6** **10,90**  
**% ab 5 Stück** **9,90**  
Außenmaß 16,5 x 26 x 16 cm (B x H x T)  
513.164 **4 x DIN A5** **13,95**  
**% ab 5 Stück** **12,50**  
Außenmaß 23 x 33 x 17 cm (B x H x T)  
513.165 **3 x DIN A4** **19,90**  
**% ab 5 Stück** **17,50**



**C Prospekthalter Vario,** transparent, Multi-Prospektaufsteller mit drei Fächern für unterschiedliche Broschüren und Kataloge. Eine leichte Schräge verleiht dem Prospekthalter einen optimalen Lesewinkel für Ihre Prospekte. Qualitativ hochwertige Verarbeitung aus ca. 3 mm glasklarem Polystyrol. Für eine platzsparende Anbringung an der Wand ist der Prospektständer mit Lochbohrungen ausgestattet. Preis per Stück.

**31 mm Fülltiefe**  
10,7 x 26,2 x 11,8 cm (B x H x T)  
513.162 **DIN lang** ~~9,90~~ **8,95**  
15,2 x 28,2 x 12,1 cm (B x H x T)  
513.166 **DIN A5** ~~10,90~~ **8,90**

**34 mm Fülltiefe**  
23,1 x 34,5 x 13,8 cm (B x H x T)  
513.167 **DIN A4** ~~20,90~~ **17,95**



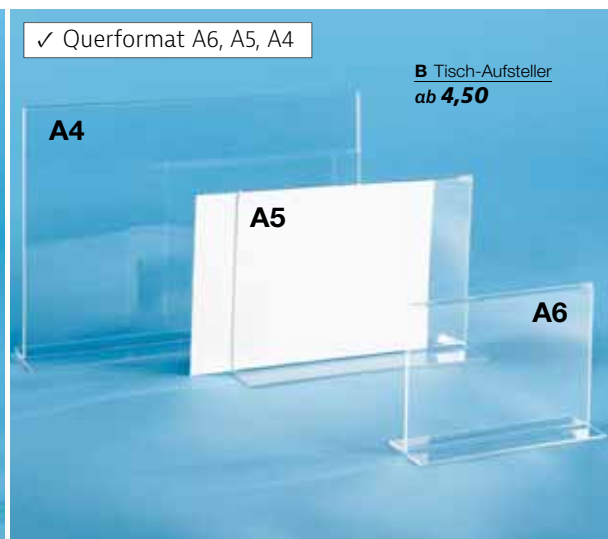

**Tisch-Aufsteller**, hochwertiger T-Ständer für eine doppelseitige Präsentation von Tageskarten, Aktions- oder Hinweisschildern, mit seitlichem Einschub und polierten Kanten, aus glasklarem Polystyrol, Preis per Stück

<b>A Hochformat</b>		
513.168	<b>DIN A6</b>	<b>4,95</b>
%	ab 5 Stück	<b>4,50</b>
513.174	<b>DIN A5</b>	<b>5,95</b>
%	ab 5 Stück	<b>5,50</b>
513.175	<b>DIN A4</b>	<b>8,95</b>
%	ab 5 Stück	<b>7,95</b>

<b>B Querformat</b>		
513.169	<b>DIN A6 Querformat</b>	<b>4,95</b>
%	ab 5 Stück	<b>4,50</b>
513.176	<b>DIN A5 Querformat</b>	<b>5,95</b>
%	ab 5 Stück	<b>5,50</b>
513.177	<b>DIN A4 quer</b>	<b>8,50</b>
%	ab 5 Stück	<b>7,50</b>

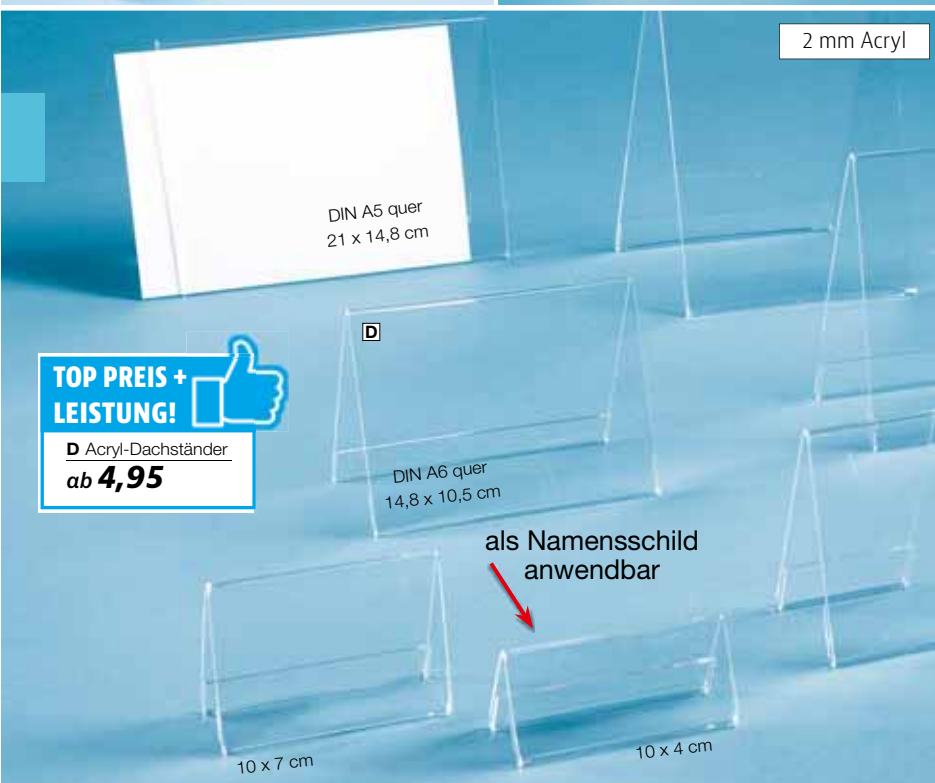

**C Karten-Aufsteller**, Tischdisplay mit Buchenholzfuß und UV-stabiler, kratzfester Einschubtasche aus 2 mm Acrylglas; eingesteckt im Sockel bleibt das volle DIN-Format sichtbar und sorgt für einen ‚schwebenden‘ Effekt; flexible, doppelseitige Nutzung als Bilderrahmen, Menu-Halter oder Preisauszeichner, Preis per Stück

513.170	<b>DIN A5</b>	<del>16,90</del> <b>13,90</b>
---------	---------------	-------------------------------

**D Acryl-Dachständer**, Querformat, 2 mm glasklares Acrylglas, Dachaufsteller mit doppelseitiger Einschubmöglichkeit, vielseitig einsetzbar als Tisch- oder Namensschild sowie als Preis- und Hinweis-Schild, ideal auf Messen, Seminaren, Kongressen oder Schulungen, um Kratzer auf dem Ständer zu vermeiden, ist eine farbige Schutzfolie angebracht, die sich leicht abziehen lässt, Preis per Stück

513.173	<b>10 x 4 cm (B x H)</b>	<b>5,50</b>
%	ab 10 Stück	<b>4,95</b>
513.178	<b>10 x 7 cm (B x H)</b>	<b>5,50</b>
%	ab 10 Stück	<b>4,95</b>
513.179	<b>DIN A6 Querformat</b>	<b>6,95</b>
%	ab 10 Stück	<b>5,95</b>
513.180	<b>DIN A5 Querformat</b>	<b>9,95</b>
%	ab 10 Stück	<b>8,95</b>



**A Visitenkarten-Halter Querformat,**  
**5,4 x 9,5 x 2 cm (H x B x T),** 19 mm Fülltiefe,  
 aus Polystyrol, Preis per **2tlig.** Set  
 513.181 (2,-/St.) **3,99**  
 % ab 6 Sets (1,65/St.) **3,29**

**B Buchständer A4,** Fülltiefe ca. 30 mm,  
 aus 2 mm starkem, glasklarem Acryl, zur  
 Präsentation von einzelnen Büchern oder als  
 Warenstütze geeignet, Preis per Stück  
 513.182 **DIN A4** **15,95**  
 % ab 5 Stück **13,95**



✓ Fülltiefe ca. 30 mm

**B Buchständer**  
ab **13,95****A Visitenkarten-Halter**  
ab **1,65 /Stück**

**Tischaufsteller,** L-Ständer aus hochwer-  
 tigem Acrylglas mit seitlichem Einschub,  
 UV-Beständig, kratzfest sowie hohe Stabilität  
 durch 2 mm Acrylstärke; schräge Aufstellung  
 für einseitige Präsentation - vielseitig und  
 optimal für Preisausszeichnung, als Menü-  
 karten-Aufsteller oder Infohalter auf Messen,  
 Seminaren oder Ausstellungen; um Kratzer  
 zu vermeiden, ist eine bunte Schutzfolie  
 angebracht, die sich leicht abziehen lässt;  
 Preis per Stück

**C Querformat**  
 513.183 **DIN A6** **5,95**  
 % ab 10 Stück **4,95**  
 513.187 **DIN A5** **9,50**  
 % ab 10 Stück **7,95**  
 513.188 **DIN A4** ~~12,90~~ **10,95**  
 % ab 10 Stück **9,95**

**D Hochformat**  
 513.184 **DIN A6** **5,95**  
 % ab 10 Stück **4,95**  
 513.189 **DIN A5** **9,95**  
 % ab 10 Stück **8,95**  
 513.190 **DIN A4** **12,95**  
 % ab 10 Stück **11,95**

**Tischaufsteller**  
ab **4,95****D Tischaufsteller**  
ab **4,95****C Tischaufsteller**  
ab **4,95**

DIN A6 - A4

2,5 mm Acryl

**TOP  
SELLER**

**Acryl-L-Aufsteller,** 2,5 mm Acrylglas,  
 glasklares Material, ein optimaler, schräger  
 Lesewinkel zur Präsentation Ihrer Flyer und  
 Papiereinleger, Größe: B x H, zum Schutz vor  
 Kratzern ist der Aufsteller mit farbiger Schutz-  
 folie beklebt, die sich einfach abziehen lässt,  
 hochwertige Qualität „Made in Germany“,  
 Preis per Pack à 10 Stück

**E Querformat:**  
**52 x 34 mm**  
 513.185 (=0,80/St.) ~~10,90~~ **7,95**  
**74 x 52 mm**  
 513.191 (=2,-/St.) ~~21,90~~ **19,95**

**F Hochformat:**  
**37 x 52 mm**  
 513.186 (=1,30/St.) ~~21,90~~ **12,95**

**F Acryl-L-Aufsteller**  
nur **1,30 /Stück****E Acryl-L-Aufsteller**  
ab **0,80 /Stück**

74 x 52 mm

37 x 52 mm

52 x 34 mm



- ✓ mit Aufhängeösen
- ✓ 40-200 cm Ø
- ✓ stabiles 5 mm Metall

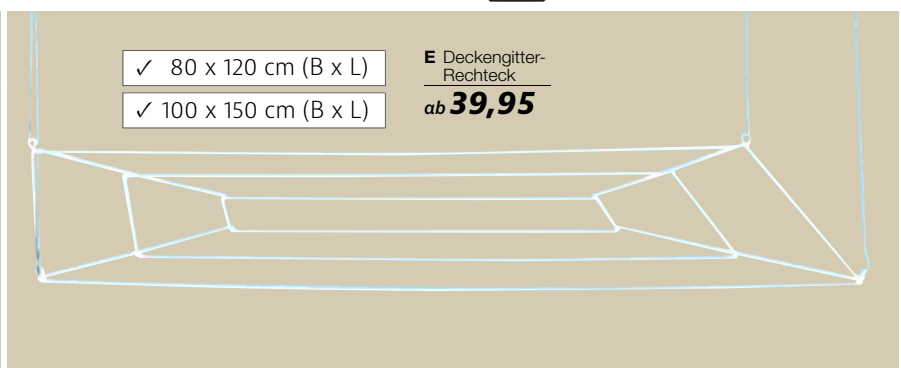

- ✓ 80 x 120 cm (B x L)
  - ✓ 100 x 150 cm (B x L)
- E Deckengitter-Rechteck**  
ab **39,95**

**SUPER PREIS**  
ab **19,95**

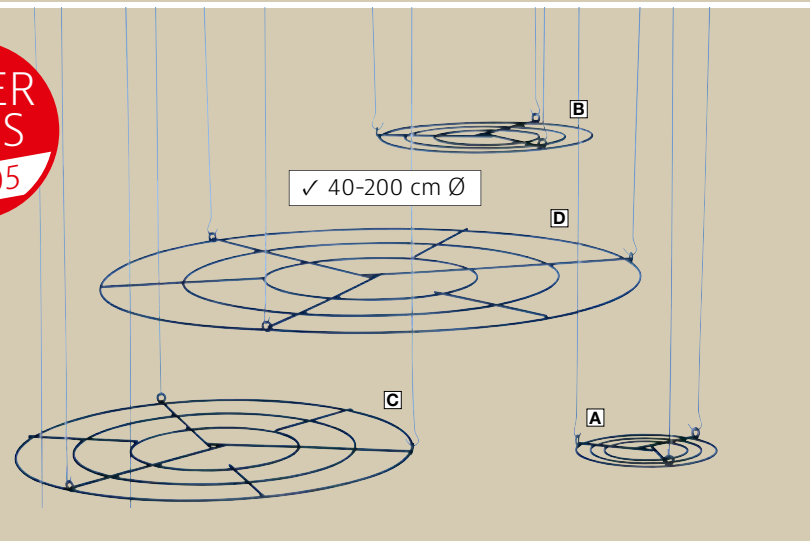

✓ 40-200 cm Ø

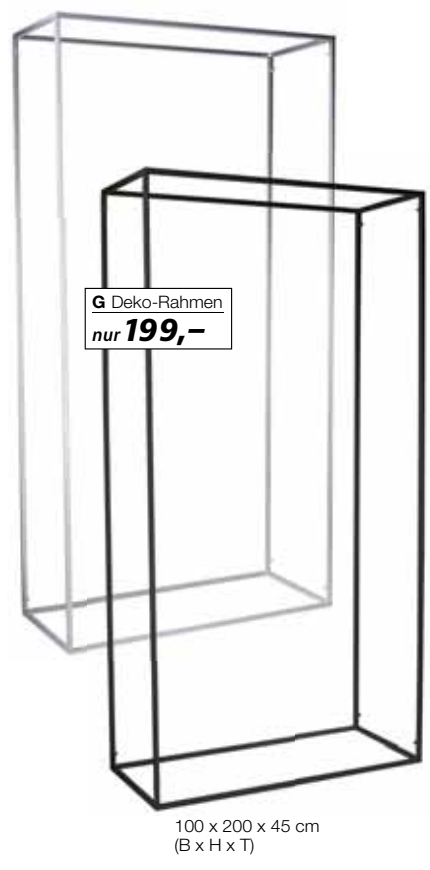

**G Deko-Rahmen**  
nur **199,-**

100 x 200 x 45 cm  
(B x H x T)

- ✓ als Wand- oder Decken-Gitter anwendbar
- ✓ effektive Raumnutzung
- ✓ schnelle Variationsmöglichkeiten

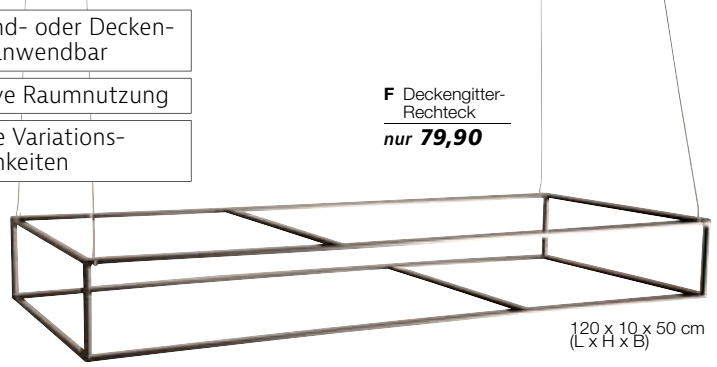

120 x 10 x 50 cm  
(L x H x B)

**F Deckengitter-Rechteck**  
nur **79,90**

**Deckengitter-Ring**, aus 5 mm Metall, lackiert, mit Aufhängeösen, Preis per Stück

<b>A 40 cm Ø</b>		
513.237	weiß	21,95
513.245	schwarz	21,95
%	ab 6 Stück	19,95
<b>B 70 cm Ø</b>		
513.238	weiß	32,95
513.246	schwarz	32,95
%	ab 6 Stück	29,95
<b>C 100 cm Ø</b>		
513.239	weiß	43,95
513.247	schwarz	43,95
%	ab 6 Stück	39,95
<b>D Riesen Deckengitter-Ring</b> , weiß		
513.240	120 cm Ø, 5 kg	119,-
%	ab 6 Stück	109,-
513.248	150 cm Ø, 6 kg	149,-
	zusammensteckbar	
513.249	200 cm Ø, 7 kg	179,-
<b>E Deckengitter-Rechteck</b> , weiß		
513.241	80 x 120 cm (B x L)	39,95
513.252	100 x 150 cm (B x L)	49,95

**F Deckengitter-Rechteck**, schwarz matt, aus 10 mm Vierkantröhre, mit Aufhängeösen, Preis per Stück ~~119,-~~ **79,90**  
513.244 120 x 10 x 50 cm (L x H x B)

**G Deko-Rahmen**, 100 x 200 x 45 cm (B x H x T), Metallrahmen für Warenpräsentationen, ideal zum Abhängen von Textilien, Paneelen, Bannern, Ranken, Kugeln etc., 15 mm Vierkantrahmen, Selbstmontage, Preis per Stück  
513.335 **silber** 199,-  
513.336 **schwarz** 199,-





**TOP  
SELLER**

**SUPER  
PREIS**  
ab **6,95**

Pflanzenhänger finden Sie auf S. 183. >>>

Deko-Trend „geschmückte Ringe“

**A Deko-Deckengitter**  
ab **27,95**

- ✓ 100 x 50 cm
- ✓ 130 x 70 cm
- ✓ 150 x 70 cm

## MIT AUFBAUHILFEN GROSSES BEWIRKEN

**A Deko-Deckengitter**, aus 4 mm lackiertem Metall, 10 cm Rastergröße, Preis per Stück

<b>100 x 50 cm</b>	
513.253 <b>weiß</b>	<b>29,95</b>
% ab 6 Stück	<b>27,95</b>
<b>130 x 70 cm</b>	
513.256 <b>weiß</b>	<b>49,95</b>
513.257 <b>schwarz</b>	<b>49,95</b>
% ab 6 Stück	<b>44,95</b>
<b>150 x 70 cm</b>	
513.258 <b>weiß</b>	<b>54,95</b>
513.259 <b>schwarz</b>	<b>54,95</b>
% ab 6 Stück	<b>49,95</b>

**B Dekoring schwarz**, 4 mm Rundrohr, Metallring zum Aufhängen und Dekorieren, Preis per Stück

513.254 <b>60 cm Ø</b>	<b>7,50</b>
% ab 6 Stück	<b>6,95</b>
513.260 <b>80 cm Ø</b>	<b>10,95</b>
% ab 6 Stück	<b>9,95</b>
513.261 <b>100 cm Ø</b>	<b>19,95</b>
% ab 6 Stück	<b>17,95</b>

**C Dekoringe, gold**, 3 mm Rundrohr, Metallringe inklusive Aufhängekette und Haken, zum Aufhängen und Dekorieren, Preis per **3tlg. Satz**

513.255 <b>50/60/75 cm Ø</b>	<b>29,90</b>
------------------------------	--------------

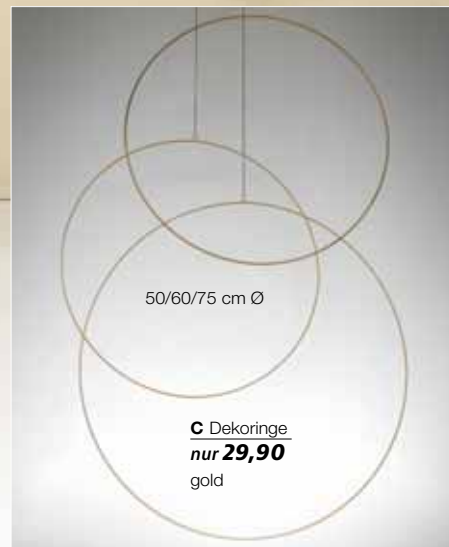

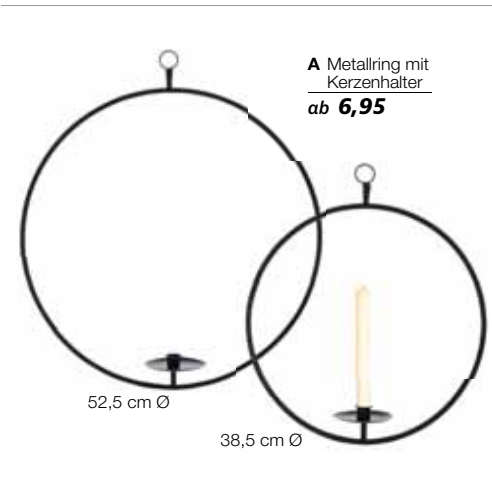

**A Metallring mit Kerzenhalter**  
ab **6,95**

52,5 cm Ø

38,5 cm Ø

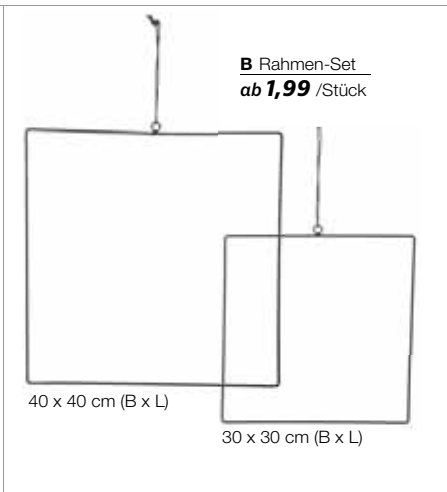

**B Rahmen-Set**  
ab **1,99** /Stück

40 x 40 cm (B x L)

30 x 30 cm (B x L)



**C Warenpräsentier hängend**  
nur **44,95**  
50 x 50 cm (B x L)



**TOP SELLER**

**D S-Haken flach**  
ab **2,20**

12 cm lang

**E S-Haken rund**  
ab **2,40**

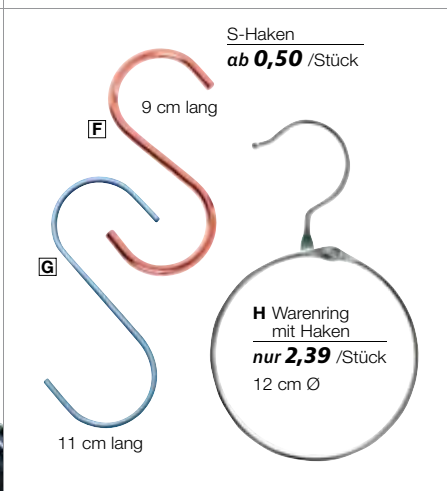

**S-Haken**  
ab **0,50** /Stück

9 cm lang

**G**

11 cm lang

**H Warenring mit Haken**  
nur **2,39** /Stück  
12 cm Ø



**Deko-Ring**

ab **14,95**

**K**

94 cm Ø

**J**

64 cm Ø

**A Metallring mit Kerzenhalter**, schwarz, 8 mm Rundrohr, Metallring für Stabkerze, mit Öse zum Aufhängen, Preis per Stück  
513.262 **44,5 cm l./38,5 cm Ø** ~~11,95~~ **6,95**  
513.272 **58,5 cm l./52,5 cm Ø** ~~15,95~~ **9,95**

**B Rahmen-Set**, schwarz, moderne Metallrahmen mit Öse zum Aufhängen  
30 x 30 cm (B x L), Preis per 4tlg. Satz 513.263 (=1,99/St.) ~~9,95~~ **7,95**  
40 x 40 cm (B x L), Preis per 3tlg. Satz 513.273 (=2,32/St.) ~~9,95~~ **6,95**

**C Warenpräsentier hängend**, Präsentfläche 30 x 20 cm (B x T), schwarz, moderner Präsentier aus lackiertem Metall mit Aufhängeösen zum Hängen, Lieferung erfolgt zerlegt mit Flügelschraube zum Montieren, 50 x 50 cm schwarz, Preis per Stück 513.264 **50 x 50 cm (B x L)** **44,95**

**S-Haken**, 12 cm lang, 5 mm Eisen, vernickelt, Preis per Stück

**D flach**  
513.265 **silber matt** **2,50**  
% ab 10 Stück **2,20**  
513.274 **anthrazit matt** **2,80**  
% ab 10 Stück **2,40**

**E rund**  
513.266 **silber glänzend** **2,80**  
% ab 25 Stück **2,40**

**S-Haken**, 3 mm Eisendraht, Preis per Pack à 10 Stück

**F 9 cm lang**, eloxiert  
513.267 **roségold** (=0,50/St.) ~~19,90~~ **5,-**

**G 11 cm lang**, verzinkt  
513.268 **silber** (=1,10/St.) **10,95**

**H Warenring mit Haken**, silber, praktischer Hefttring oder Allzweckring mit Haken, Scharnier und Steckverschluss, vernickelt, Preis per Pack à 5 Stück 513.269 **12 cm Ø** (=2,39/St.) ~~11,95~~ **11,95**

**Deko-Ring**, 8 mm Rundrohr, Metallring mit Öse, zum Aufhängen und Dekorieren, Preis per Stück

**J silber**  
513.337 **64 cm Ø** ~~19,95~~ **14,95**  
513.338 **94 cm Ø** ~~29,95~~ **24,95**

**K gold**  
513.339 **64 cm Ø** ~~19,95~~ **14,95**  
513.340 **94 cm Ø** ~~29,95~~ **26,95**

Jetzt bestellen unter [decowoerner.com](http://decowoerner.com)

# Metallständer

Hochwertiger, pulverbeschichtete Metallständer zum Dekorieren und Präsentieren von Kunstblumen oder Zweigen und vielem mehr.

**TOP PREIS + LEISTUNG!** 

**A Metallständer**  
ab **16,95**

**Metallständer**, silber, hochwertige Pulverbeschichtung, Preis per Stück

- A Platte 11 x 11 cm**, 4 mm starke Standplatte mit 5 mm Metallstab
- 513.276 **30 cm hoch** **16,95**
  - 513.286 **50 cm hoch** **17,95**
  - 513.287 **70 cm hoch** **18,95**
  - 513.288 **100 cm hoch** **19,95**

- B Platte 25 x 25 cm**, 2,8 kg, 5 mm starke Standplatte mit 7 mm Metallstab
- 513.277 **120 cm hoch** **49,95**

- C Metallständer**, silber, 8 mm starke Standplatte 15 x 10 cm, 5 mm Metallstab mit zwei Ringen 4 cm Ø
- 513.278 **55 cm hoch** **32,95**

**Metallständer**, massive Standplatte für Birkenstämme mit Lochbohrung, hochwertige Pulverbeschichtung, Preis per Stück

- D 60 x 40 cm (B x L)**, 6 Aufnahmen 10 mm Ø, 6,5 kg, 14,5 cm hoch, 3,5 mm stark
- 513.279 **silber** **74,95**

- E 70 x 40 cm (B x L)**, 6 Aufnahmen 16 mm Ø, 13 kg, 30 cm hoch, 5 mm stark
- 513.280 **silber** **109,-**

- F 40 x 40 cm (B x L)**, 1 Aufnahme 16 mm Ø, 7 kg, 25 cm hoch, 5 mm stark
- 513.281 **weiß** ~~99,-~~ **69,95**
  - 513.289 **silber** ~~109,-~~ **99,-**

**Metallständer**, Preis per Stück

- G 25 cm Ø**, 15 cm hoch, 1 kg, Standplatte mit Aufnahme 3 cm Ø
- 513.282 **weiß** **34,95**
  - 513.290 **silber** **34,95**

- H 16 x 73 cm (B x L)**, 15 cm hoch, 7 kg, Standplatte mit 3 Aufnahmen, je 2,5 cm Ø
- 513.283 **weiß** **64,95**
  - 513.291 **silber** **64,95**

- J 20 x 70 cm (B x L)**, 15 cm hoch, 8 kg, Standplatte mit 5 Aufnahmen, je 5,5 cm Ø
- 513.284 **silber** **99,-**

- K 15 x 78 cm (B x L)**, 15 cm hoch, 7 kg, Standplatte mit 5 Aufnahmen, je 7 cm Ø
- 513.285 **silber** **129,-**

**C Metallständer**  
nur **32,95**  
55 cm hoch



**B Metallständer**  
nur **49,95**  
120 cm hoch

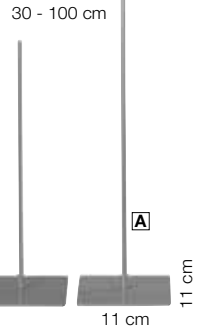
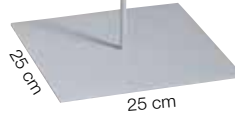

**F Metallständer**  
ab **69,95**

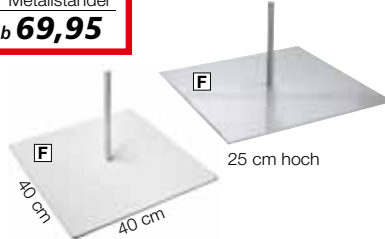

**D Metallständer**  
nur **74,95**  
14,5 cm hoch

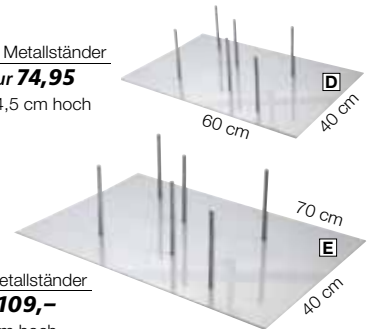

**E Metallständer**  
nur **109,-**  
30 cm hoch

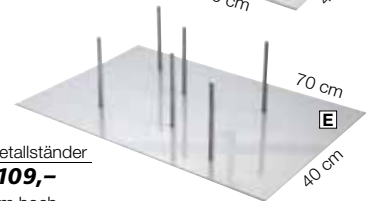

**G Metallständer**  
nur **34,95**

1 Aufnahme:  
3 cm Ø, 15 cm hoch



**J Metallständer**  
nur **99,-**

5 Aufnahmen:  
5,5 cm Ø, 15 cm hoch

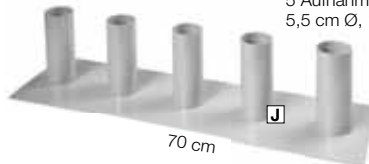

**H Metallständer**  
nur **64,95**

3 Aufnahmen:  
2,5 cm Ø, 15 cm hoch

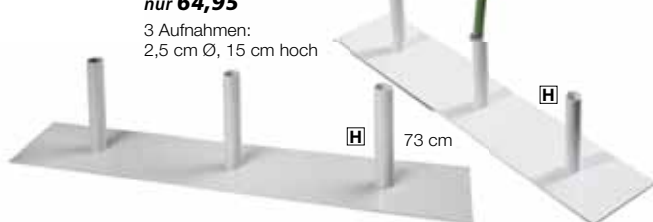

**K Metallständer**  
nur **129,-**  
5 Aufnahmen:  
7 cm Ø, 15 cm hoch



noch mehr Auswahl online  
[www.decowoerner.com](http://www.decowoerner.com)





**A Riesen Karabiner-Haken**  
 nur **2,95**  
 12 x 8 cm (L x B)

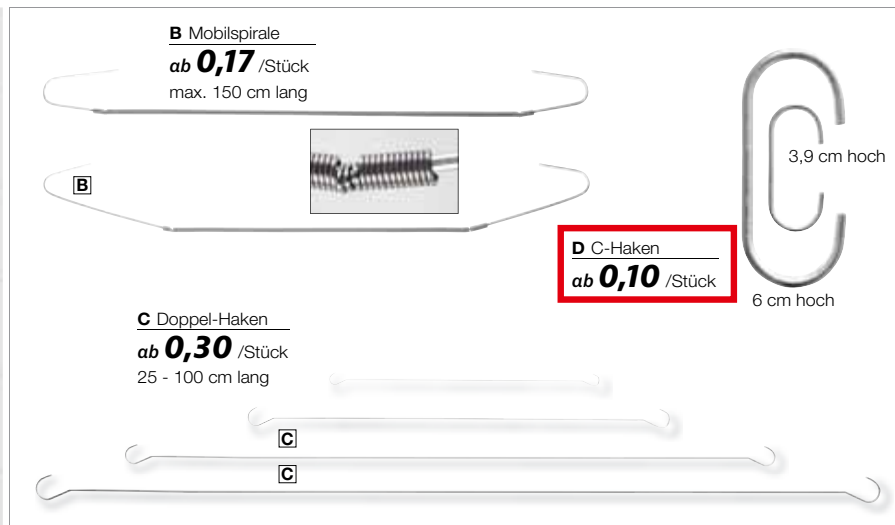

**B Mobilspirale**  
 ab **0,17** /Stück  
 max. 150 cm lang

**D C-Haken**  
 ab **0,10** /Stück

3,9 cm hoch  
 6 cm hoch

**C Doppel-Haken**  
 ab **0,30** /Stück  
 25 - 100 cm lang

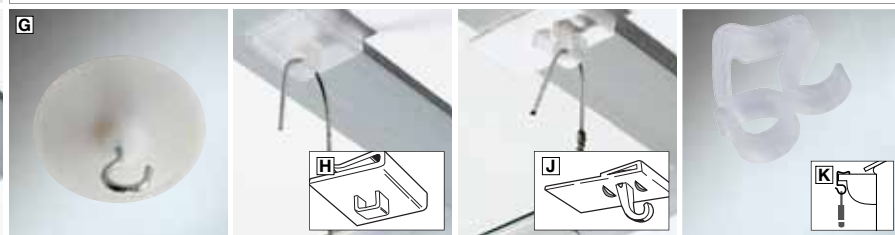

**L Stecknadeln „Prym“**  
 ab **26,90**  
 ✓ für Büro- und Bastelbedarf

**Stecknadeln „Prym“**  
 26 mm      38 mm  
 30 mm      50 mm



**M Arm-Nadelkissen**  
 nur **4,90**  
 6 cm Ø

**N Clip-Nadelkissen**  
 nur **4,90**  
 6 cm Ø



**O Schneespray**  
 nur **4,99**  
 300 ml

**A Riesen Karabiner-Haken**, silber, aus 1 cm starkem Aluminium, Karabineröffnung 5,5 cm - engster Bereich 3 cm, max. Gewichtsbelastung ca. 80 kg, Achtung: nicht zum Klettern oder als Personensicherung geeignet, Preis per Stück 513.292 ~~10,50~~ **2,95**

**B Mobilspirale**, silber, max. 150 cm lang, ausziehbarer Feder für die flexible Abhängung von leichten Schildern, Federn lassen sich auf die gewünschte Länge ausziehen und verbleiben danach in dieser, Preis per Pack à 50 Stück **belastbar von 0,4 - 1,0 kg** 513.294 (0,17/St.) **8,50** **belastbar von 1,5 - 3,5 kg** 513.308 (0,26/St.) **12,95**

**C Doppel-Haken**, silber, verzinkte Universalhaken zum Abhängen von Plakaten und Schildern, 2 mm Drahtstärke, Hakenköpfe 17 mm Ø, Preis per Pack à 25 Stück 513.295 **25 cm** (0,30/St.) **7,50** 513.309 **50 cm** (0,34/St.) **8,50** 513.310 **75 cm** (0,40/St.) **9,90** 513.341 **100 cm** (0,48/St.) **11,90**

**D C-Haken**, silber, 2 mm Eisendraht, verzinkt, Preis per Pack à 100 Stück 513.296 **3,9 cm** (0,10/St.) **9,90** 513.311 **6 cm** (0,11/St.) **10,90**

**E Saugnapf mit Haken**, 3 cm Ø, 12 Stück 513.297 **transparent** (0,33/St.) **3,95**

**Klebehaken**, weiß, selbstklebende Aufhängung mit Haken aus Kunststoff und mit Schaumklebepunkt, Preis per Pack à 10 Stück

**F quadratisch**, Tragkraft ca. 250 g 513.298 **25 x 25 mm** (0,60/St.) ~~7,00~~ **5,95**

**G mit Metallhaken**, Tragkraft ca. 400 g 513.299 **40 mm Ø** (0,60/St.) ~~10,00~~ **5,95**

**Decken-Clip**, weiß, Montage ohne Bohren - für Deckenabhängung zum Einklemmen an T-Schienen, mit geschlossener Öse, aus Kunststoff, zum Abhängen von Schildern, Plakaten oder Deko-Elementen, Preis per Pack à 10 Stück

**H mit Öse** 513.300 (0,50/St.) ~~8,50~~ **4,95**

**J mit Haken** 513.301 (0,70/St.) ~~8,50~~ **6,95**

**K Dachrinnenhaken für Lichterketten**, weiß, geeignet für Lichterketten oder -schläuche mit einem Durchmesser von bis zu 10 mm, leichte Montage, Preis per Pack à 24 Stück 513.302 **5 x 2 cm** (0,12/St.) **2,95**

**L Stecknadeln „Prym“**, silber, Eisen biegsam, rostgeschützt, Preis per Pack à 500 g **26 mm lang**, 0,7 mm stark 513.303 (1 kg: 59,80) ~~29,00~~ **29,00** **30 mm lang**, 0,9 mm stark 513.312 (1 kg: 53,80) ~~29,00~~ **26,90** **38 mm lang**, 1,05 mm stark 513.313 (1 kg: 53,80) ~~29,00~~ **26,90** **50 mm lang**, 1,2 mm stark 513.314 (1 kg: 53,80) ~~29,00~~ **26,90**

**M Arm-Nadelkissen**, mit Spange für den Arm, farblich sortiert und wird in rot, gelb, blau oder grün geliefert, Preis per Stück 513.304 **6 cm Ø** ~~6,90~~ **4,90**

**N Clip-Nadelkissen**, mit Clip, farblich sortiert und wird in rot, gelb, blau oder grün geliefert 513.305 **6 cm Ø** ~~6,90~~ **4,90**

**O Schneespray**, Kunstschnee zum Sprühen für Winterdekorationen aller Art, Preis per Dose 514.824 **300 ml** (1 l: 16,63) **4,99**

## PERLONFADEN

**A Perlonfaden**, transp. Nylonfaden auf Ring-spule, zum Auffädeln/Basteln, Preis per Rolle **1 kg Reißkraft, 0,2 mm stark, 200 m**

513.315 (0,017/m) **3,30**  
% ab 12 Rollen (0,015/m) **2,95**

**4 kg Reißkraft, 0,3 mm stark, 200 m**  
513.327 (0,019/m) **3,70**  
% ab 12 Rollen (0,016/m) **3,20**

**6,6 kg Reißkraft, 0,4 mm stark, 200 m**  
513.328 (0,029/m) **5,80**  
% ab 12 Rollen (0,027/m) **5,30**

**10 kg Reißkraft, 0,5 mm stark, 200 m**  
513.329 (0,036/m) **7,20**  
% ab 12 Rollen (0,034/m) **6,70**

**25 kg Reißkraft, 0,8 mm stark, 100 m**  
513.330 (0,078/m) **7,80**  
% ab 12 Rollen (0,073/m) **7,30**

**B Perlonfaden-Spule**, transp. Nylonfaden zum Auffädeln/Basteln, Preis per Rolle à 1000 m **4 kg Reißkraft, 0,3 mm stark**

513.316 (0,014/m) **13,90**  
% ab 12 Rollen (0,012/m) **11,95**

**10 kg Reißkraft, 0,5 mm stark**  
513.331 (0,026/m) **25,90**  
% ab 12 Rollen (0,022/m) **21,95**

**C Schuh-Überzieher**, Größe 43 – 47, wiederverwendbar aus Cord, Preis per Paar 513.317 **beige ~~10,90~~ 11,90**

**D Tackerklammern**, Pack à 5000 Stück  
513.318 **37/4 mm 6,90**  
513.332 **37/6 mm 6,90**  
513.333 **37/8 mm 6,90**

**E Handtacker Rapid 23**, 0,6 kg, aus Stahl mit hoher Schlagkraft, geringer Rückschlag, mit Klemmschutz, für Klammern 37/4 - 8 513.319 **49,90**



**A Perlonfaden**  
ab **0,015** /m

✓ praktische Ringspulen

✓ bis 25 kg Reißkraft

✓ Großrollen 1000 m

✓ bis 10 kg Reißkraft

**B Perlonfaden-Spule**

ab **0,012** /m



**C Schuh-Überzieher**  
nur **11,90**



**E Handtacker Rapid 23**  
nur **49,90**

## MAGNETE

**Deckenmagnet**, weiß, Rundmagnet mit Haken, Preis per Stück

**eisenummantelt**

**F 22 kg Haftkraft**  
513.320 **5 cm Ø 4,90**  
% ab 50 Stück **4,50**

**G 35 kg Haftkraft**  
513.321 **6,3 cm Ø 7,20**  
% ab 50 Stück **6,80**

**H 28 kg Haftkraft**  
513.322 **5,7 cm Ø 7,90**  
% ab 50 Stück **7,50**

**J 4 kg Haftkraft**  
513.323 **2,5 cm Ø 3,30**  
% ab 50 Stück **2,90**

**kunststoffummantelt**

**K 10 kg Haftkraft**  
513.324 **3,4 x 2,9 cm (L x B) 5,90**  
% ab 50 Stück **5,50**

**L 11,5 kg Haftkraft**  
513.325 **5,7 x 1,5 cm (L x B) 6,90**  
% ab 50 Stück **6,50**

**M Scheibenmagnet**, 2 mm stark, „Power“-Mini-Magnet mit enormer Haftkraft, vernickelter Neodym-Magnetpunkt für Zug-/Halte-/Positionierungs-Anwendungen, für Magnettafel, Whiteboard, Pinnwand, den Modellbau, zum Basteln, als Verschluss von Mappen, kleinen Boxen oder Umschlägen, Preis per Pack à 50 Stück **6 mm Ø, ca. 500 g Haftkraft 513.326 (=0,10/St.) ~~9,-~~ 4,95**  
**10 mm Ø, ca. 1000 g Haftkraft 513.334 (=0,20/St.) ~~10,90~~ 9,95**

✓ Magnet-Haken



**F** 22 kg



**G** 35 kg



**H** 28 kg

Deckenmagnet  
ab **2,90**



**J** 4 kg



**K** 10 kg



**L** 11,5 kg

**M Scheibenmagnet**  
ab **0,10** /Stück



1000 g

500 g

**TOP SELLER**



**SUPER  
PREIS**

ab **5,95**

✓ 16 Farben

✓ 100 % Baumwolle

✓ blickdicht und reißfest



### UNSER SERVICE FÜR SIE

Individuelle Zuschnitte in  
Wunschlänge erhältlich!

**nur 2,50 €** pro Zuschnitt



513.342 rot

513.343 rubinrot

513.344 weinrot

513.345 pink

513.346 hellblau



513.347 royalblau

513.348 dunkelblau

513.349 hellgrün

513.350 grün

513.351 elfenbein



513.352 beige

513.353 mocca

513.354 silbergrau

513.355 grau

513.356 weiß

513.357 schwarz

## BAUMWOLLSTOFFE

**Molton, 130 cm breit**, 100% Baumwolle, 150 g/m<sup>2</sup>, durch die angeraute Oberfläche absorbiert Molton Schall und Licht, blickdichte und reißfeste Qualität, eignet sich für die Gestaltung von Räumen sowie als Verkleidung für Wand und Decken, Preis per m

**Bestellnummer siehe Farbmakros**

**% ab 10 Meter** **6,95**

**% ab 30 Meter** **6,50**

**% ab 30 Meter** **5,95**

**Hinweis:**

aus drucktechnischen Gründen können die abgebildeten Farbmuster vom Original leicht abweichen.



## JUTE

**A** 130 cm breit, 280 g/m<sup>2</sup>, Naturprodukt aus 100% Jute, auch als Sackleinen bekannt, lässt sich sehr gut für Bastel- und Dekoideen verarbeiten, ist aber auch zur Gestaltung von Kostümen oder als Wandbehang geeignet, Preis per m

513.358 **natur** **6,50**  
% ab 10 Meter **5,90**

**Bestellnummer siehe Farbmakros** **9,95**  
% ab 10 Meter **8,95**



**B Tischläufer**, 30 cm breit, aus 100% Jute, Preis per Rolle à 10 m

513.369 **natur** (=1,25/m) **12,50**  
% ab 5 Rollen (=1,15/m) **11,50**  
513.365 **rot** (=2,-/m) **19,95**  
513.366 **grün** (=2,-/m) **19,95**  
513.367 **braun** (=2,-/m) **19,95**  
% ab 5 Rollen (=1,80/m) **17,95**

**C Sackleinen**, natur, 110 g/m<sup>2</sup>, aus 100% Jute, grobmaschig gewebt mit seitlichen Webkanten, lässt sich sehr gut für Bastel- und Dekoideen verwenden, sowie zur Gestaltung von Kostümen oder als Wandbehang, individuelle Zuschnitte mit unterschiedlichen Maßen sind möglich, der Zuschneidepreis pro Zuschnitt beträgt 2,50 €, Preis per m

513.368 **150 cm breit** **4,50**  
% ab 10 Meter **3,95**

**SUPER PREIS**

ab **5,90**

✓ 8 Farben



**B** Jute-Tischläufer  
ab **1,15** /m

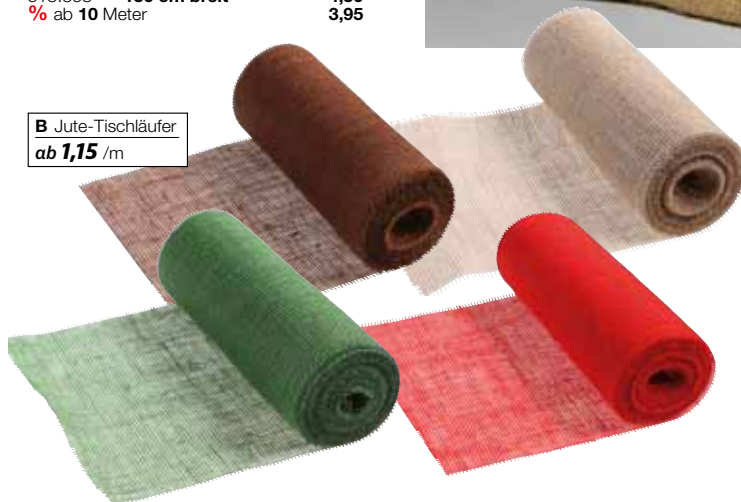

**C** Sackleinen  
ab **3,95**





Baumwollstoff

ab **3,50**

- ✓ Nessel
- ✓ robust und natürlich
- ✓ ideal zum Nähen, Kleben, Tackern
- ✓ imprägniert als Sonnenschutz
- ✓ als Fensterbehang für angenehme Raumatmosphäre

- ✓ Fahrentuch
- ✓ Multitalent
- ✓ umweltfreundlich und hautverträglich
- ✓ zwei gleiche Seiten
- ✓ sehr enge und feste Webart

Rips Stoff

ab **6,95**

✓ 8 Farben

## BAUMWOLLSTOFF

**160 cm breit.** 100% Baumwolle,  
Preis per m

**Nessel, 160 g/m<sup>2</sup>,** ein robuster und natürlicher Stoff, der sich nähen, kleben, tackern aber auch problemlos färben und imprägnieren lässt. Als Fenster- oder Wandbehang schafft er eine angenehme Raumatmosphäre. Als Sonnenschutz oder Sonnensegel hält er, mit entsprechender Imprägnierung auch einem kurzen Regenschauer stand.

513.370 **ecru** **3,90**  
% ab 30 Meter **3,50**

**Cretonne, 137 g/m<sup>2</sup>,** auch als Fahrentuch bekannt. Das umweltfreundliche und hautverträgliche Baumwollgewebe ist fest und dicht und hat zwei Seiten. Der Cretonne hat einen relativ harten Griff, wirkt etwas gröber und ist sehr leicht.

513.371 **weiß** **3,90**  
% ab 30 Meter **3,50**



513.370 ecru



513.371 weiß

## VISKOSE-STOFF RIPS

**120 cm breit.** 100% Viskose, 165 g/m<sup>2</sup>, fester, eng gewebter Stoff mit dicht nebeneinander liegenden, schnurartigen Rippen. Rips Stoff ist robust und hat eine feste, strapazierfähige Struktur, die das Gewebe besonders abrieb- und reißfest macht.

Preis per m   
**Bestellnummer siehe Farbmakros** **7,50**  
% ab 30 Meter **6,95**



513.372 gelb



513.373 rot



513.374 bordeaux



513.375 hellgrün



513.723 elfenbein



513.377 weiß



513.378 grau



513.379 schwarz

### Hinweis:

Aus drucktechnischen Gründen können die abgebildeten Farbmuster vom Original abweichen.



## POWER STRETCH

**150 cm breit**, 174 g/m<sup>2</sup>, 100% Polyester, festes und griffiges Gewebe, leicht fließend und knitterarm, vielseitig einsetzbar, zum Drapieren, Bespannen oder im Kostümbe- reich, **Mindestabnahmemenge 5 Meter**, Preis per m

**Bestellnummer siehe Farbmakros**

ab 5 Meter

% ab 30 Meter

~~5,20~~ **3,95**  
~~2,95~~



513.380 gelb

513.381 orange



513.382 rot

513.383 weinrot



513.384 lila

513.385 hellblau



513.386 royalblau

513.387 türkis



513.388 lindgrün

513.389 grasgrün



513.390 tannengrün

513.391 creme



513.392 weiß

513.393 grau



513.394 schwarz

Schwer entflammbar auf Anfrage.

**SUPER PREIS**

ab **2,95**

- ✓ 15 Farben
- ✓ strapazierfähig
- ✓ fusselfrei
- ✓ zum Drapieren oder Bespannen



### UNSER SERVICE FÜR SIE

Individuelle Zuschnitte in Wunschlänge erhältlich!

nur **2,50 €** pro Zuschnitt

## TAFT MIT SAMTFLOCK

**145 cm breit**, ca. 129 g/m<sup>2</sup>, 55% Nylon, 45% Polyester, wunderschöner, changie- render Taft mit barocken Samtflock-Orna- menten, für Dekoschals, Tischdecken oder Dekorationen, Preis per m

**Bestellnummer siehe Farbmakros**

% ab 10 Meter

~~9,90~~ **8,90**  
~~7,90~~



513.395 rot

513.396 bordeaux



513.397 weiß

513.398 schwarz



513.399 silber

Taft mit Samtflock

ab **7,90**



## PANNÉ-SAMT

**150 cm breit**, 100% Polyester, ca. 160 g/m<sup>2</sup>, bi-elastisch, dehnbar, die glänzende Oberfläche erhält ihr Muster durch Bügeln oder Pressen, **Mindestabnahmemenge 5 Meter**, Preis per m   
**Bestellnummer siehe Farbmakros**  
 ab 5 Meter **5,95 - 3,95**  
 % ab 10 Meter **5,70 - 2,95**



513.401 weiß

513.402 elfenbein



513.403 gelb

513.404 karamell



513.405 rot

513.406 bordeaux



513.407 lila

513.408 hellblau



513.409 blau

513.410 limettengrün



513.411 türkisgrün

513.412 smaragdgrün



513.413 dunkelbraun

513.414 silber



513.415 schwarz

## EDELSAMT

**112 cm breit**, 160 g/m<sup>2</sup>, 70% Acetat und 30% Viskose, weiches Gewebe mit seidigem Glanz und tief wirkenden, leuchtenden Farben, Preis per m   
**Bestellnummer siehe Farbmakros** **18,50**  
 % ab 5 Meter **16,50**



513.417 aqua

513.418 petrol



513.419 creme

513.420 schwarz

Schwer entflammbar  
auf Anfrage.

**SUPER  
PREIS**

ab **2,95**

- ✓ 15 Farben
- ✓ glänzendes Material
- ✓ Gewebe erhält seine besondere Optik durch flachbügeln

**STRETCH**  
dehnbar



### UNSER SERVICE FÜR SIE

Individuelle Zuschnitte in Wunschlänge erhältlich!

**nur 2,50 €** pro Zuschnitt

Edelsamt  
ab **16,50**

- ✓ 160 g/m<sup>2</sup>
- ✓ 4 Farben
- ✓ tiefe, leuchtende Farben
- ✓ samtige Flor-Oberfläche
- ✓ dichte Qualität



## PAILLETTEN-STOFF LUXURY SQUARE

**136 cm breit**, 330 g/m<sup>2</sup>, Tüll-Trägerstoff  
100% PES, je 10 cm Webrand, elastisches,  
weich fließendes Material, einseitig aufgenähte  
XL-Pailletten 15 mm Ø, Preis per m

513.421	<b>rot</b>	<del>25,90</del> <b>14,90</b>
513.424	<b>schwarz</b>	<del>24,80</del> <b>14,90</b>
513.422	<b>gold</b>	<del>25,90</del> <b>14,90</b>
513.423	<b>silber</b>	<del>25,90</del> <b>14,90</b>

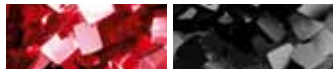

513.421 rot

513.424 schwarz



513.422 gold

513.423 silber



Pailletten-Stoff „Luxury Square“

**nur 14,90**

## PAILLETTENSTOFF SQUARE

**94 cm breit**, Lurex-Trägerstoff aus 100%  
Polyester, 80 g/m<sup>2</sup>, je 5 cm Webrand, einseitig  
aufgeklebte, viereckige 8 mm Kunststoff-  
Pailletten. Preis per m

**Bestellnummer siehe Farbmakros** ~~7,90~~ **5,50**  
% ab 5 Meter ~~7,90~~ **4,95**



513.425 rot

513.426 blau



513.427 türkis

513.428 grün



513.429 schwarz

513.430 gold



513.431 silber

**SUPER  
PREIS**ab **4,95**

## LUXURY ROUND

**125 cm breit**, 330 g/m<sup>2</sup>, Tüll-Trägerstoff  
100% PES, einseitig aufgenähte XL-Pailletten  
18 mm Ø, Preis per m

513.432	<b>rosé</b>	<del>19,90</del> <b>12,90</b>
513.433	<b>weiß irisierend</b>	<del>19,90</del> <b>12,90</b>
513.434	<b>gold</b>	<del>19,90</del> <b>12,90</b>
513.435	<b>silber</b>	<del>19,90</del> <b>12,90</b>

% ab 10 Meter **9,90**



513.432 rosé

513.433 weiß irisierend



513.434 gold

513.435 silber

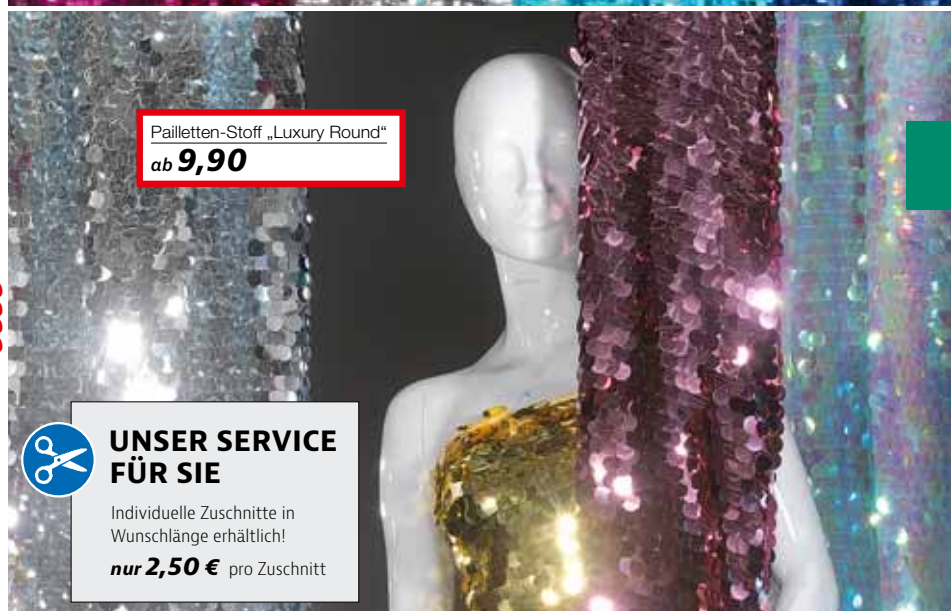

Pailletten-Stoff „Luxury Round“

**ab 9,90**

### UNSER SERVICE FÜR SIE

Individuelle Zuschnitte in  
Wunschlänge erhältlich!

**nur 2,50 €** pro Zuschnitt

**SUPER  
PREIS**ab **2,60**

✓ 11 Farben

Schwer entflammbar  
auf Anfrage.

## CHIFFONSTOFF

**145 cm breit**, 100% Nylon, 42 g/m<sup>2</sup>,  
zartes und durchsichtiges Gewebe mit weich  
fließendem Fall, **Mindestabnahmemenge**  
**5 Meter**, Preis per m **Bestellnummer siehe Farbmakros**ab 5 Meter  
% ab 10 Meter  
% ab 30 Meter~~3,90~~ **3,30**  
~~3,10~~ **3,-**  
~~2,90~~ **2,60**

513.436 gelb



513.437 orange



513.438 rot



513.439 bordeaux



513.440 pink



513.441 braun



513.442 hellblau



513.443 blau



513.444 hellgrün



513.445 weiß



513.446 silbergrau



✓ 13 Farben

✓ geschmeidig wie Seide

✓ leichte, luftige Qualität

✓ schöner Glanz

Seidentaft  
ab **1,90****UNSER SERVICE  
FÜR SIE**Individuelle Zuschnitte in  
Wunschlänge erhältlich!**nur 2,50 €** pro Zuschnitt

## SEIDENTAFT

**150 cm breit**, 100% Polyester, ca. 53 g/m<sup>2</sup>,  
leicht transp. Gewebe mit seidiger Oberfläche,  
Preis per m **Bestellnummer siehe Farbmakros**ab 10 Meter  
% ab 30 Meter  
% ab 60 Meter**2,90**  
**2,50**  
**2,20**  
**1,90**

513.447 gelb



513.448 rot



513.449 dunkelrot



513.450 rosa



513.451 flieder



513.452 marineblau



513.453 türkis



513.454 tannengrün



513.455 jadegrün



513.456 elfenbein



513.457 grau



513.458 weiß



513.459 schwarz

# Sandstoff mit echtem Sand

- ✓ strukturierte Oberfläche
- ✓ festhaftender, echter Sand
- ✓ lichtbeständig
- ✓ heller Textilträger
- ✓ Wand- oder Bodendekoration
- ✓ für Bastelarbeiten wie Buch-Cover, Karten oder Taschen



**SUPER PREIS**  
nur 16,- /m

**A Sandstoff**, 109 cm breit, 450 g/m<sup>2</sup>, cremefarbener Textil-Träger mit echtem, feinkörnigem, abriebfestem Sand, durch die spezielle Herstellung verliert die Sandfolie nahezu keine Sandpartikel, das Gewebe ist formstabil und eignet sich perfekt für Ihre Sommerdeko, Preis per Rolle à 10 m 513.460 **beige** (16,-/m) **159,95**

**B Quarzsand**, super feiner, unbehandelter und naturbelassener Streusand, für ca. 2 m<sup>2</sup> Bodenfläche, Preis per Pack à 2 kg 513.461 **natur** (1 kg: 2,48) **4,95**  
**% ab 10 Pack** (1 kg: 1,48) **2,95**

**C Muscheln**, verschiedene Naturmuscheln und Schnecken, Preis per Pack 513.463 **1400 g** (1 kg: 11,36) ~~16,95~~ **15,90**

**B Quarzsand**  
ab **2,95**

**C Muscheln**  
nur **15,90**

# Schwer entflammbarer Kunstrasen



grün schwarz

**D Standard Kunstrasen-Matte**  
ab **14,95** /m<sup>2</sup>

- ✓ innen & außen
- ✓ Messehallen und Ausstellungen
- ✓ Terrasse & Balkon
- ✓ sehr strapazierfähig
- ✓ UV-stabil
- ✓ schwer entflammbar



7 mm Florhöhe



Grashalm-Höhe 2,2 cm

**E Kunstrasen Matte**  
nur **34,95** /m<sup>2</sup>

Kunstrasen ist der ideale Bodenbelag für viele Innen- und Außenbereiche. Er schafft eine natürliche Atmosphäre auf Terrasse oder Balkon und ist die perfekte Lösung für gewerbliche Bereiche wie Messe, Event, Hotel usw., da er den Brandschutznormen in öffentlichen Gebäuden entspricht. Die hochwertige Herstellung aus umweltfreundlichem Polypropylen macht ihn äußerst langlebig und strapazierfähig - Kunstrasen ist farbbeständig, leicht zu reinigen, hält hohen Belastungen stand und richtet sich sofort wieder auf. Seine besonders weiche Struktur erhält er durch die getuftete Herstellung. Rückenbeschichtung aus Latex für bessere Stabilität. Zum Verlegen kann der Rasenteppich leicht auf die passende Größe zugeschnitten werden ohne auszufransen.

**D Standard-Matte**, 200 x 100 cm, 7 mm Florhöhe, Brandschutzklasse EN 13501-1, Klasse Cfl-s1, Preis per Stück  
**880 g/m<sup>2</sup>**  
513.464 **schwarz** (14,95/m<sup>2</sup>) ~~55,90~~ **22,90**  
**1100 g/m<sup>2</sup>**  
513.465 **grün** (24,95/m<sup>2</sup>) **49,90**

**E Kunstrasen Matte**, grün, Grashalm-Höhe 2,2 cm, aus Kunststoff, Preis per Stück 513.466 **100 x 100 cm** ~~39,95~~ **34,95**



# Motiv-Folien

Motiv-Folien

ab **4,95**

Abb. A: selbstklebend

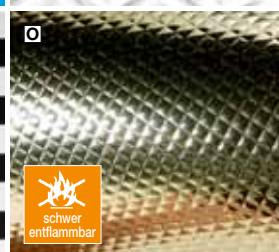
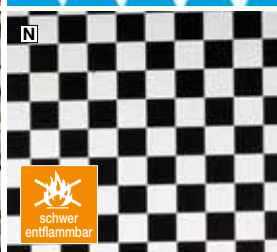
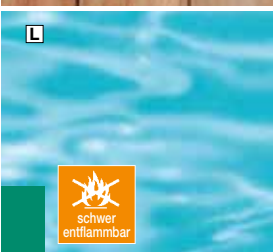
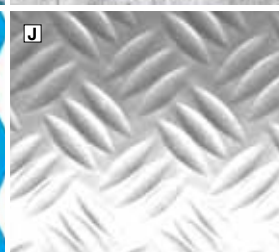
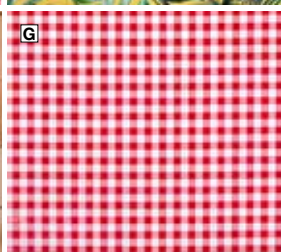
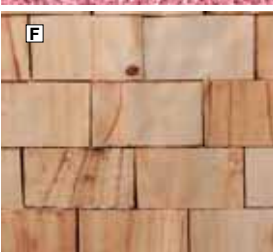
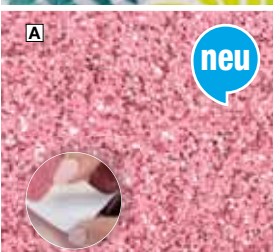

**A Glitzerfolie**, 50 cm breit, selbstklebend,  
Preis per Rolle à 5 m

514.769	<b>silber</b>	(=6,99/m)	<b>34,95</b>
514.770	<b>hellblau</b>	(=6,99/m)	<b>34,95</b>
514.772	<b>gold</b>	(=6,99/m)	<b>34,95</b>
514.773	<b>champagner</b>	(=6,99/m)	<b>34,95</b>
514.774	<b>dki.silber</b>	(=6,99/m)	<b>34,95</b>
514.775	<b>rot</b>	(=6,99/m)	<b>34,95</b>
514.776	<b>rosa</b>	(=6,99/m)	<b>34,95</b>

**Abwaschbare Wachstuch-Tischdecke**,  
100% Polyester, Rückseite aus 100% Baum-  
wolle, Preis per m

**B Dschungelblätter**, gelb/grün, 200 my  
514.777 **140 cm breit** ~~10,95~~ **6,90**

**C Palmwedel**, grün, 150 my  
514.778 **140 cm breit** ~~10,95~~ **6,90**

**D Vintage-Holz**, grau, 200 my  
514.779 **140 cm breit** **9,90**

**E Beach-Holz**, braun, 300 my  
514.780 **140 cm breit** ~~9,90~~ **6,90**

**F Holz**, beige, 320 my  
514.781 **140 cm breit** ~~7,90~~ **6,90**

**G Karo**, rot/weiß, 150 my  
514.782 **140 cm breit** ~~9,90~~ **4,95**

**Dekorfolie**, 100% Polyester, nicht klebend,  
Preis per m

**H Bayernraute**, weiß/blau, 240 my  
514.783 **130 cm breit** ~~9,90~~ **6,90**

**J Riffelblech**, silbergrau, 390 my,  
mit Musterprägung  
514.784 **130 cm breit** ~~11,90~~ **7,95**

**K Sand**, beige, 180 my, schwer entflammbar  
514.785 **130 cm breit** ~~9,90~~ **6,90**

**L Wasser**, blau, 180 my, schwer entflammbar  
514.786 **130 cm breit** ~~9,90~~ **6,90**

**M Kieselsteine**, grau, 180 my,  
schwer entflammbar  
514.787 **135 cm breit** ~~9,90~~ **7,90**

**N Schachbrett**, schwarz/weiß, 180 my,  
schwer entflammbar  
514.788 **135 cm breit** ~~9,90~~ **7,90**

**Stepp**, 130 cm breit, 280 g/m<sup>2</sup>, 100% PVC,  
schwer entflammbar, nicht klebend

**O** 514.789 **gold** ~~10,90~~ **9,90**

**P** 514.790 **silber** ~~10,90~~ **9,90**

# Motiv-Stoffe



Motiv-Stoffe  
ab **6,95**

weitere Motiv-Stoffe online  
[www.decowoerner.com](http://www.decowoerner.com)



„Bretter“, 150 cm breit, schwer entflammbar, 120 g/m<sup>2</sup>, 100% Polyester, einseitig bedruckt, Preis per m

**A braun**  
513.467 **14,90**  
% ab 10 Meter **13,95**  
% ab 30 Meter **12,95**

**B hellbraun**  
513.468 **14,90**  
% ab 10 Meter **13,95**  
% ab 30 Meter **12,95**

„Bretterwand“, 140 cm breit, 266 g/m<sup>2</sup>, 80% Baumwolle, 20% Polyester, einseitig bedruckt, Preis per m

**C braun**  
513.469 **9,90**  
% ab 10 Meter **8,90**  
% ab 30 Meter **7,90**

**D grau**  
513.470 **9,90**  
% ab 10 Meter **8,90**  
% ab 30 Meter **7,90**

„Steinwand“, 140 cm breit, 266 g/m<sup>2</sup>, 80% Baumwolle, 20% Polyester, einseitig bedruckt, Preis per m

**E braun**  
513.471 **9,90**  
% ab 10 Meter **8,90**  
% ab 30 Meter **7,90**

**F grau**  
513.472 **9,90**  
% ab 10 Meter **8,90**  
% ab 30 Meter **7,90**

**G „Ziegelwand“, 150 cm breit, schwer entflammbar, 120 g/m<sup>2</sup>, 100% Polyester, einseitig bedruckt, Preis per m**   
513.473 **braun** **14,90**  
% ab 10 Meter **13,95**  
% ab 30 Meter **12,95**

**H „Kopfstein“, 150 cm breit, schwer entflammbar, 120 g/m<sup>2</sup>, 100% Polyester, einseitig bedruckt, Preis per m**   
513.474 **grau/grün** **14,90**  
% ab 10 Meter **13,95**  
% ab 30 Meter **12,95**

**J „Stroh“, 150 cm breit, schwer entflammbar, 120 g/m<sup>2</sup>, 100% Polyester, einseitig bedruckt, Preis per m**   
513.475 **braun** **14,90**  
% ab 10 Meter **13,95**  
% ab 30 Meter **12,95**

**K „Kieselsteine“, 150 cm breit, schwer entflammbar, 120 g/m<sup>2</sup>, 100% Polyester, einseitig bedruckt, Preis per m**   
513.478 **grau** **14,90**  
% ab 10 Meter **13,95**  
% ab 30 Meter **12,95**

**L „Wolken“, 150 cm breit, schwer entflammbar, 120 g/m<sup>2</sup>, 100% Polyester, einseitig bedruckt, Preis per m**   
513.479 **blau/weiß** **14,90**  
% ab 10 Meter **13,95**  
% ab 30 Meter **12,95**

**M „Dschungelblätter“, 140 cm breit, 120 g/m<sup>2</sup>, 100% Viskose, Motiv beidseitig, Preis per m**   
513.480 **schwarz/bunt** **7,90**  
% ab 10 Meter **6,95**

**N „Schottenkaro“, 145 cm breit, 261 g/m<sup>2</sup>, 100% Baumwolle, gewebt, Preis per m**   
513.484 **rot/dunkelblau/grün** **12,90 9,95**

**O „Karo“, 140 cm breit, 120 g/m<sup>2</sup>, 100% Baumwolle, gewebt, Preis per m**   
513.482 **rot/weiß** **9,90**  
% ab 10 Meter **8,90**  
% ab 30 Meter **7,90**

**P „Bayern“, 150 cm breit, Schenkellänge-Raute 10,5 x 10,5 cm, 100% Baumwolle, einseitig bedruckt, Preis per m**   
513.483 **weiß/blau** **9,90**  
% ab 30 Meter **7,90**



✓ 30 m Rolle B1 Qualität auf Anfrage

✓ 20 Farben

**SUPER PREIS**  
ab **3,49** /m

✓ reißfeste Premium Qualität

✓ blickdicht, 180 my, ca. 240 g/m<sup>2</sup>

✓ licht- und farbecht

✓ für den Außenbereich

✓ schwer entflammbar auf Anfrage

✓ verschweißbar und formanpassungsfähig

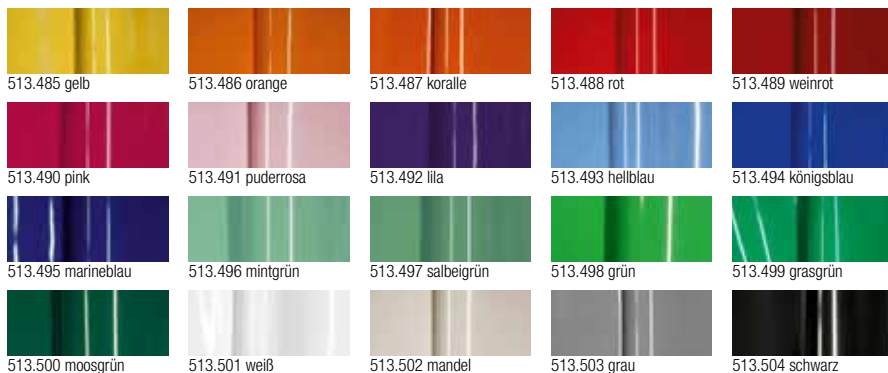

513.485 gelb	513.486 orange	513.487 koralle	513.488 rot	513.489 weinrot
513.490 pink	513.491 puderrosa	513.492 lila	513.493 hellblau	513.494 königsblau
513.495 marineblau	513.496 mintgrün	513.497 salbeigrün	513.498 grün	513.499 grasgrün
513.500 moosgrün	513.501 weiß	513.502 mandel	513.503 grau	513.504 schwarz

## GLOSSY-LACKFOLIE

**A 130 cm breit, 180 my, ca. 240 g/m<sup>2</sup>, PVC,** unsere Lackfolie überzeugt durch hochwertige Ausführung in Premium-Qualität - reißfest, lichtecht, farbecht und auf Anfrage auch in schwer entflammbar erhältlich. Lackfolie ist aufgrund ihrer Stärke ideal für den Einsatz als Spanndecke. Als Flächenbespannung wird die Lackfolie für Veranstaltungen, Messebau, Ausstellungen und Marktstände verwendet. Für Festzeltgarnituren, Feierlichkeiten, Sommerfeste und Outdoor-Events, im Gastronomiebereich sowie für Party- und Cateringservices ist sie bestens geeignet. Für individuelle und ausgefallene Dekorationen oder Kostüme lässt sich Lackfolie sehr gut verarbeiten, schneiden, kleben, verschweißen oder tackern. Die Folie hat einen Glossy-Film und ist blickdicht, formanpassungsfähig, pflegeleicht und abwischbar. Wählen Sie aus unserem großen Farbsortiment und profitieren Sie von unserem großartigen Preis-/Leistungsverhältnis. Die Lackfolie wird produktionsbedingt dupliert geliefert und wird z. B. bei einer Bestellung von 2 m als 2 x 1 m-Zuschnitt geliefert, wobei die glänzenden Seiten zum Schutz aufeinander liegen. Preis per m.

**Bestellnummer siehe Farbmakros** **4,99**  
 % ab 10 Meter **3,99**  
 % ab 30 Meter **3,49**



**B Metallicfolie**  
ab **15,95**

**Bitte beachten Sie:** Aus produktionstechnischen Gründen sind alle Lackfolien doppellagig gerollt. **Die jeweils glänzenden Seiten liegen aufeinander.** Daraus ergibt sich, dass bei einer Bestellung von z.B. 10 m 1 Stück doppellagige Folie von 5 m geliefert wird. **Ziehen Sie die Folienstücke einfach auseinander.**



## METALLICFOLIE

**B 130 cm breit, 200 my, schwer entflammbare Qualität,** Vorderseite aus metallisierter Polyesterfolie, Rückseite aus Weich-PVC, eignet sich unter anderem zum Bespannen von Oberflächen oder Untergründen und kommt häufig im Gastronomiebereich, Party- und Cateringservice sowie bei Messen und Ausstellungen zum Einsatz, Preis per m

513.505	<b>gold</b>	<b>19,95</b>
513.506	<b>silber</b>	<b>19,95</b>
513.507	<b>rot</b>	<b>19,95</b>
% ab 10 Meter		<b>17,95</b>
% ab 30 Meter		<b>15,95</b>



# SCHWER ENTLAMMBARE STANZOPTIK-FOLIE



**SUPER PREIS**  
ab 12,95/m

- ✓ 16 Farben
- ✓ einzigartige Blütenoptik
- ✓ tolle Effekte
- ✓ schwer entflammbare Vinylfolie



513.518 rot



513.508 rot metallic



513.509 pink metallic



513.510 lila metallic



513.511 eisblau metallic



513.512 blau metallic



513.513 grün metallic



513.514 kupfer metallic



513.520 weiß



513.515 Snow flake transparent



513.522 weiß irisierend

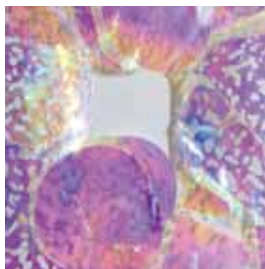

513.521 Snow flake irisierend



513.519 schwarz



513.516 gold metallic



513.517 silber metallic



513.523 silber holografisch



Glanz und Glitzer - mit dieser außergewöhnlichen Folie in Blütenform erzielen Sie beeindruckende Dekorationen und Effekte. Damit findet jede anspruchsvolle Gestaltung genau das, worauf es ankommt - Aufmerksamkeit! Die Dekorfolie ist schwer entflammbar und ideal für Dekorationen in öffentlichen Gebäuden, Einkaufszentren oder auf Messen geeignet. Die 35 µm Vinylfolie besteht aus einseitig ausgestanzten Blüten und bietet einen tollen Blickfang auf Präsentationsflächen, im Schaufenster als Wand- oder Bodenverkleidung, als Tischdekoration, als Partydeko oder im Kostüm- und Karneval-Bereich. Bitte beachten Sie: aus technischen Gründen erhalten Sie ab einer Bestellmenge von 9 m Rollenware zu je 9,2 m per Rolle. Individuelle Zuschnitte mit unterschiedlichen Maßen sind möglich, der Zuschneidepreis pro Zuschnitt beträgt 2,50 €. Preis per m

**90 cm breit**

513.508	<b>rot metallic</b>	<b>21,90</b>
513.509	<b>pink metallic</b>	<b>21,90</b>
513.511	<b>eisblau metallic</b>	<b>21,90</b>
513.512	<b>blau metallic</b>	<b>21,90</b>
513.513	<b>grün metallic</b>	<b>21,90</b>
513.514	<b>kupfer metallic</b>	<b>21,90</b>
513.515	<b>Snow flake transparent</b>	<b>21,90</b>
513.516	<b>gold metallic</b>	<b>21,90</b>
513.517	<b>silber metallic</b>	<b>21,90</b>
513.519	<b>schwarz</b>	<b>21,90</b>
513.520	<b>weiß</b>	<b>21,90</b>
513.522	<b>weiß irisierend</b>	<del>22,90</del> <b>21,90</b>
513.523	<b>silber holografisch</b>	<del>22,90</del> <b>21,90</b>
		<b>% ab 9 Meter</b>
		<b>19,90</b>

513.510	<b>lila metallic</b>	<del>19,90</del> <b>14,90</b>
513.518	<b>rot</b>	<del>16,90</del> <b>14,90</b>
513.521	<b>Snow flake irisierend</b>	<del>22,90</del> <b>14,90</b>
		<b>12,95</b>
		<b>% ab 9 Meter</b>



## GESCHENKPAPIER

✓ 50 cm breit, 50 m lang

**Geschenkpapier 50 cm/50 m**,  
beschichtetes Papier, made in Europe

**A Blätter schwarz**  
513.694 **80 g/m<sup>2</sup>** (=1,20/m) **59,95**

**B Mohnblüten, rosa**  
513.698 **80 g/m<sup>2</sup>** (=1,20/m) **59,95**

## UMWELTFREUNDLICH UND RECYCLET

**Geschenkpapier 50cm/50m**,  
100% recyceltes Kraftpapier, made in Europe

**C schwarz/goldene Punkte**  
513.697 **65 g/m<sup>2</sup>** (=1,20/m) **59,95**

**D Herzen, rot, braun**  
513.699 **65 g/m<sup>2</sup>** (=0,80/m) **39,95**

**E Streifen** silber, grün, braun  
513.700 **65 g/m<sup>2</sup>** (=0,80/m) **39,95**

**F „Palm Tree“**, grün  
513.695 **65 g/m<sup>2</sup>** (=0,60/m) **29,90**  
% ab 5 Rollen (=0,54/m) **26,90**

**G „Jungle Sunray“**, weiß  
513.696 **70 g/m<sup>2</sup>** (=0,60/m) **29,90**  
% ab 5 Rollen (=0,54/m) **26,90**



A Blätter schwarz

B Mohnblüten schwarz

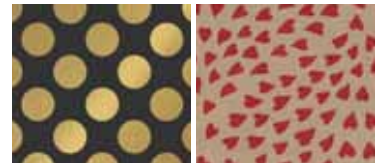

C schwarz/goldene Punkte

D Herzen



E Streifen silber

F „Palm Tree“



G „Jungle Sunray“

## GESCHENKPAPIER

✓ 50 cm breit, 50 m lang

**Geschenkpapier 50 cm / 50 m**,  
beschichtetes Papier, made in Europe

**A Federn bunt**  
513.702 **80 g/m<sup>2</sup>** (=1,20 /m) **59,95**

**B Ranken gold**, Packpapier, made in Europe  
513.703 **70 g/m<sup>2</sup>** (=1,20/m) **59,95**

**C Marmoriertes Muster**  
513.708 **80 g/m<sup>2</sup>** (=1,20/m) **59,95**

## RECYCELTES GESCHENKPAPIER AUS ZUCKERRÜBEN

**Geschenkpapier 50 cm / 50 m**,  
Zuckerrübe, made in Europe

**D Geschenke**  
513.704 **80 g/m<sup>2</sup>** (=1,20/m) **59,95**

**E Blümchen**  
513.705 **80 g/m<sup>2</sup>** (=1,20/m) **59,95**

**F grüne Streifen**  
513.706 **80 g/m<sup>2</sup>** (=1,20/m) **59,95**

**G Federn gold**  
513.707 **80 g/m<sup>2</sup>** (=1,20/m) **59,95**



A Federn bunt

B Ranken gold

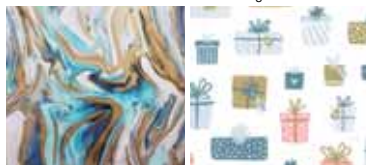

C Marmoriertes Muster

D Geschenke



E Blümchen

F grüne Streifen



G Federn gold

noch mehr Auswahl online  
[www.decowoerner.com](http://www.decowoerner.com)



neu im Sortiment

Geschenkpapier  
nur **59,95**



neu im Sortiment



Kraftpapier  
ab **0,60** /m

## UMWELTFREUNDLICH UND RECYCLET

✓ 50 cm breit, 50 m lang

**Geschenkpapier**, braun 100% recyceltes Kraftpapier, made in Europe

**A Eulen**  
513.660 **65 g/m<sup>2</sup>** (=0,80/m) **39,95**

**B bunte Punkte**  
513.661 **65 g/m<sup>2</sup>** (=0,80/m) **39,95**

**C „bunte Dinosaurier“**  
513.662 **65 g/m<sup>2</sup>** (=0,80/m) **39,95**  
% ab 3 Rollen (=0,72/m) **35,95**

## GESCHENKPAPIER

**D Geschenkpapier bunt**, gestrichenes Papier, made in Germany, Farben auf Wasserbasis  
513.663 **80 g/m<sup>2</sup>** (=0,80/m) **29,95**

**E Tiere**, gestrichenes Papier, made in Germany, Farben auf Wasserbasis  
513.673 **80 g/m<sup>2</sup>** (=0,70/m) **34,95**

**F Einhörner rosa** beschichtetes Geschenkpapier  
513.664 **70-80 g/m<sup>2</sup>** (=0,80/m) **39,95**  
% ab 3 Rollen (=0,72/m) **35,95**

**G Herzen bunt**, beschichtetes Papier, FSC Mix, made in Europe  
513.674 **80 g/m<sup>2</sup>** (=1,20/m) **59,95**

**H „Colorful Dots“**  
513.675 **70-80 g/m<sup>2</sup>** (=0,80/m) **32,90**  
% ab 5 Rollen (=0,72/m) **29,90**

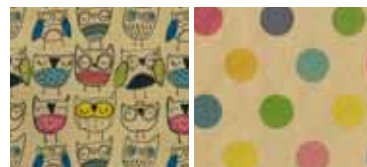

A Eulen

B bunte Punkte



C „bunte Dinosaurier“

D bunt



E Tiere

F Einhörner rosa



G Herzen bunt

H „Colorful Dots“



# UMWELTFREUNDLICH UND RECYCLET

✓ 70 cm breit, 50 m lang

## Umweltfreundliches recyceltes Geschenkpapier, 70 g/m<sup>2</sup>, 100% recycelt,

die gedeckten Pastellfarben des vielseitig einsetzbaren Geschenkpapiers in günstiger Secare-Rolle lassen sich durch ihre sanften Farbtöne problemlos untereinander kombinieren und sind so ideal für jeden Anlass. Durch die braune Uni-Rückseite eignet sich das Papier auch in der Anwendung als doppelseitiges Geschenkpapier. Preis per Rolle à 50 m

511.046	<b>gelbgrün</b>	(0,70/m)	<b>34,95</b>
511.047	<b>apricot</b>	(0,70/m)	<b>34,95</b>
511.048	<b>rot</b>	(0,70/m)	<b>34,95</b>
511.049	<b>rosé</b>	(0,70/m)	<b>34,95</b>
511.050	<b>flieder</b>	(0,70/m)	<b>34,95</b>
511.051	<b>blaugrau</b>	(0,70/m)	<b>34,95</b>
511.052	<b>türkis</b>	(0,70/m)	<b>34,95</b>
511.053	<b>tannengrün</b>	(0,70/m)	<b>34,95</b>
511.054	<b>sand</b>	(0,70/m)	<b>34,95</b>
511.055	<b>schwarz</b>	(0,70/m)	<b>34,95</b>
511.056	<b>gold</b>	(0,70/m)	<b>34,95</b>
511.057	<b>silber</b>	(0,70/m)	<b>34,95</b>
%	ab 5 Rollen	(0,60/m)	<b>29,90</b>



gelbgrün

apricot



rot

rosé



flieder

blaugrau



türkis

tannengrün



sand

schwarz



gold

silber

Passende Stoffbänder finden  
Sie ab Seite 314.



✓ 70 g/m<sup>2</sup>

✓ umweltfreundlich

✓ gedeckte Farben



**SUPER  
PREIS**

ab 0,60 /m





## UMWELTFREUNDLICH UND RECYCELTE

✓ 50 cm breit, 50 m lang

**Geschenkpapier 50 cm/50 m.**

100% recyceltem Kraftpapier, made in Europe

**A Geschenkpapier braun mit goldenen**

**Punkten**, braun, 65 g/m<sup>2</sup>

513.678 **65 g/m<sup>2</sup>** (=0,80/m) **39,95**

**% ab 3 Rolle** (=0,72/m) **35,95**

**B Fächermuster**, schwarz/gold, einseitig

mit edel schimmerndem, goldenem Fächer-  
motiv bedruckt, besonders hohe Reißfestig-  
keit und sehr gute Falteigenschaft

513.679 **75 g/m<sup>2</sup>** (=0,80/m) **39,95**

**% ab 3 Rolle** (=0,72/m) **35,95**

**C goldene Pünktchen**, braune

513.682 **65 g/m<sup>2</sup>** (=0,80/m) **39,95**

## GESCHENKPAPIER

**Geschenkpapier**, reißfestes Papier mit weiß  
gestrichener Rückseite

**D „Femme“**, edel anmutendes Geschenk-  
papier mit Gloss-Relief-Verzierung

513.676 **70-80g/m<sup>2</sup>** (=0,80/m) **39,95**

**% ab 3 Rolle** (=0,72/m) **35,95**

**E „Golden Dots“**

513.677 **70-80 g/m<sup>2</sup>** (=0,80/m) **39,95**

**% ab 3 Stück** (=0,72/m) **35,95**

**F „Golden Square“**

513.680 **70-80 g/m<sup>2</sup>** (=0,80/m) **39,95**

**% ab 3 Rolle** (=0,72/m) **35,95**

**G goldenes Muster**, weiß, beschichtetes  
Design, made in Europe

513.681 **70 g/m<sup>2</sup>** (=0,80/m) **39,95**

**H „Golden Stripes“**

513.683 **70-80 g/m<sup>2</sup>** (=0,80/m) **39,95**

**% ab 3 Rollen** (=0,72/m) **35,95**



A goldene Kreise



B Fächermuster



C goldene Pünktchen



D „Femme“



E „Golden Dots“



F „Golden Square“



G goldenes Muster



H „Golden Stripes“



# BICOLOR

## Erhältlich in

50 m - Rolle / 50 cm Breite  
 100 m - Rolle / 50 & 70 cm Breite  
 250 m - Rolle / 50 & 70 cm Breite

- ✓ sehr gute Qualität
- ✓ satte Farben
- ✓ gute Falteigenschaft
- ✓ reißfest

**SUPER  
PREIS**  
 ab 0,44 /m



A silber/kupfer  
 511.186 100 m/70 cm breit



B orange/blau  
 511.187 100 m/70 cm breit



C orange/apfelgrün  
 511.188 100 m/70 cm breit  
 511.189 250 m/50 cm breit



D apfelgrün/türkis  
 511.190 100 m/70 cm breit  
 511.191 250 m/70 cm breit



E blau/rot  
 511.192 250 m/70 cm breit



F dunkelgrau/silber  
 511.194 250 m/70 cm breit



G lila/kupfer  
 511.195 100 m/70 cm breit  
 511.196 250 m/70 cm breit



H silber/beere  
 511.197 100 m/70 cm breit  
 511.198 250 m/50 cm breit  
 511.199 250 m/70 cm breit



J orange/pink  
 511.200 100 m/50 cm breit  
 511.201 250 m/50 cm breit



K schwarz/gold  
 511.203 250 m/50 cm breit  
 511.204 250 m/70 cm breit



L rot/gold  
 511.234 50 m/50 cm breit  
 511.205 100 m/50 cm breit  
 511.206 250 m/50 cm breit



M gold/silber  
 511.235 50 m/50 cm breit  
 511.207 100 m/50 cm breit  
 511.208 100 m/70 cm breit  
 511.209 250 m/50 cm breit  
 511.210 250 m/70 cm breit



N dunkelgrün/rot  
 511.236 50 m/50 cm breit  
 511.211 100 m/50 cm breit  
 511.212 100 m/70 cm breit  
 511.213 250 m/50 cm breit  
 511.214 250 m/70 cm breit



O blau/silber  
 511.215 100 m/50 cm breit  
 511.217 250 m/50 cm breit  
 511.218 250 m/70 cm breit



P rot/silber  
 511.219 100 m/50 cm breit  
 511.220 100 m/70 cm breit  
 511.221 250 m/50 cm breit



Q orange/gelb  
 511.223 100 m/50 cm breit  
 511.224 100 m/70 cm breit  
 511.225 250 m/50 cm breit  
 511.226 250 m/70 cm breit



R hellgrün/gelb  
 511.227 250 m/50 cm breit



S pink/gelb  
 511.231 100 m/70 cm breit  
 511.232 250 m/50 cm breit  
 511.233 250 m/70 cm breit



T rot-metallic  
 511.228 50 m/70 cm breit



U gold-metallic  
 511.229 50 m/70 cm breit



V silber-metallic  
 511.230 50 m/70 cm breit

2-farbiges, eng geripptes  
 Natron-Kraftpapier, 60 - 70 g/m<sup>2</sup>

A - S	Preis je Rolle	ab 3 Rollen
<b>50 m - Rolle</b> 50 cm breit	29,95 (=0,60/m)	27,95 (=0,56/m)
<b>100 m - Rolle</b> 50 cm breit 70 cm breit	54,- (=0,54/m) 71,95 (=0,72/m)	49,95 (=0,50/m) 64,95 (=0,65/m)
<b>250 m - Rolle</b> 50 cm breit 70 cm breit	122,- (=0,49/m) 169,- (=0,68/m)	110,- (=0,44/m) 155,- (=0,62/m)

Bestellnummer siehe Farbmakros

Natron-Kraftpapier mit einseitiger  
 Metallic-Beschichtung, 60 g/m<sup>2</sup>

T - V	Preis je Rolle
<b>50 m - Rolle</b> 70 cm breit	62,90 (=1,26/m)

Bestellnummer siehe Farbmakros

### Erhältlich in 5 Größen:

50 m-Rolle / 50 cm Breite  
 100 m-Rolle / 50 & 70 cm Breite  
 250 m-Rolle / 50 & 70 cm Breite



Wand-/Tischabroller  
ab **149,-**

A Wandabroller  
ab **149,-**



B Tischabroller  
nur **179,-**



D Senkrecht-Abroller  
nur **169,-**

✓ Platzsparender  
Senkrechtabroller



C Untertisch-Abroller  
ab **159,-**



E Aufsatzabroller  
nur **169,-**



F Bandabroller für die Wand  
nur **79,95**



G Bandabroller-Aufsatz  
nur **109,-**



H Bandabroller für Untertisch  
nur **109,-**

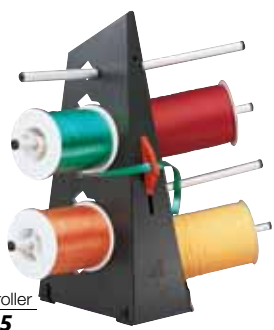

J Bandabroller  
nur **79,95**



# ABROLLER

## EXKLUSIV-SERIE VARIO

✓ gezahntes Messer für Papier und Folie

Das VARIO-Programm wird serienmäßig mit einem gezahnten Messer geliefert, so dass Papier und diverse Folien abgerissen werden können. Der Rollenwechsel ist einfach und problemlos möglich, da VARIO-Abroller mit einer abklappbaren Abreißschiene und einer erweiterten Achsaufnahme geliefert werden. Das VARIO-Programm zeichnet sich durch eine hohe Standfestigkeit aus, so dass eine praktische Einhand-Bedienung möglich ist. Federnde Abreißschiene für konstanten Druck und gute Abtrennung, austauschbare Zahnschiene für Papier und Folie sowie mattschwarze Trageelemente aus hochwertigem Polyamid. Einsetzbar für Papier- und Folienrollen bis 24 cm Ø und max. 24 kg. - „Made in Germany“ steht für Sicherheit und Qualität.

**A Wandabroller**  
Rollen-Breite 50 cm  
511.058 **56,5 x 19 cm** ~~169,-~~ **149,-**  
Rollen-Breite 75 cm  
511.059 **82 x 19 cm** ~~179,-~~ **159,-**

**B Tischabroller**  
Rollen-Breite 75 cm  
511.060 ~~199,-~~ **179,-**

**C Untertisch-Abroller**  
Rollen-Breite 50 cm  
511.061 ~~199,-~~ **159,-**  
Rollen-Breite 75 cm  
511.062 ~~199,-~~ **179,-**

**D Senkrecht-Abroller**  
Rollen-Breite 75 cm  
511.063 **81 x 19 cm** ~~199,-~~ **169,-**

**E Aufsatzabroller**  
Rollen-Breite 50 cm  
511.064 ~~199,-~~ **169,-**

**F Bandabroller für die Wand**, für 4 Rollen, Abrollführung mit integriertem Abscheider über jeder Rolle, Preis per Stück  
511.065 **75 x 12 cm** ~~82,-~~ **79,95**

**G Bandabroller-Aufsatz**, für 4 Rollen, Abrollführung mit integriertem Abscheider über jeder Rolle, Preis per Stück  
511.066 **74 cm breit** ~~125,-~~ **109,-**

**H Bandabroller für Untertisch**, für 4 Rollen, Abrollführung mit integriertem Abscheider über jeder Rolle, Preis per Stück  
511.067 **74 x 20,5 cm** ~~119,-~~ **109,-**

**J Bandabroller**, stabile Ausführung für 6 - 8 Rollen, integrierter Abscheider mit austauschbarer Klinge, Preis per Stück  
511.068 **39 cm hoch** ~~99,-~~ **79,95**





# ABROLLER

## SERIE STANDARD

Eine einfache und bewährte Handhabung durch eine praktische Einhandbedienung dank hoher Standfestigkeit zeichnet die Abroller dieser Serie aus. Der hellgrau lackierte und robuste Stahlprofilrahmen, inklusive einer federnden Abreißschiene, sorgt für konstanten Druck und eine gute Abtrennung. Abroller der Serie „Standard“ sind für Papier- und Folienrollen mit einem Durchmesser bis zu 22 cm und einem Gewicht von max. 20 kg geeignet. „Made in Germany“ steht für Sicherheit und Qualität. Preis per Stück

**A Wandabroller**,  
glatte Schiene für Papier  
**Rollenbreite 50 cm**

511.070 **58 x 30 cm** ~~125,-~~ **109,-**

**Rollen-Breite 75 cm**  
511.071 **83 x 30 cm** ~~148,-~~ **119,-**

**B Tischabroller**, glatte Schiene für Papier  
**Rollenbreite 50 cm**

511.072 **58 x 30 cm** ~~119,-~~ **109,-**

**Rollenbreite 75 cm**  
511.073 **83 x 30 cm** ~~139,-~~ **119,-**

gezahnte Schiene für Folie  
**Rollenbreite 50 cm**

511.074 **58 x 30 cm** ~~139,-~~ **119,-**

**Rollenbreite 75 cm**  
511.075 **83 x 30 cm** ~~159,-~~ **139,-**

**C Untertischabroller**,  
glatte Schiene für Papier  
**Rollenbreite 50 cm**

511.076 **65,5 x 16,5 cm** ~~79,-~~ **74,95**

**Rollen-Breite 75 cm**  
511.077 **80 x 16,5 cm** ~~99,-~~ **89,-**

**D Senkrechtabroller**,  
glatte Schiene für Papier  
**Rollenbreite 50 cm**

511.078 **60 x 29,5 cm** ~~144,-~~ **119,-**

**E Aufsatzabroller „Standard“**,  
glatte Schiene für Papier  
**Rollen-Breite 50 cm**

511.079 **58 x 30 cm** ~~95,-~~ **89,95**

**Rollen-Breite 75 cm**  
511.080 **83 x 30 cm** ~~119,-~~ **99,-**

**F Bandabroller-Aufsatz**, geeignet für  
Tischabroller, mit Abscheider, Messer aus-  
tauschbar, inkl. zwei Verbindungsklammern,  
Preis per Stück

511.081 **16 cm hoch** ~~55,-~~ **49,-**

## SERIE ZAC

Funktionalität und eine praktische Einhand-  
bedienung zeichnen die Abroller dieser Serie  
aus. Die federnde Abreißschiene sorgt für  
konstanten Druck und eine gute Abtrennung.  
Durch einfaches Abklappen ist der Rollen-  
wechsel problemlos möglich. Abroller der Serie  
„ZAC“ sind durch die serienmäßige Zahnschiene  
für Papier- und Folienrollen mit einem Durch-  
messer von bis zu 22 cm und einem Gewicht von  
max. 20 kg geeignet. „Made in Germany“ steht  
für Sicherheit und Qualität. Preis per Stück

**G Wandabroller**  
**Rollenbreite 50 cm**

511.082 **61 x 21 cm** ~~94,-~~ **79,95**

**Rollenbreite 75 cm**  
511.083 **82 x 21 cm** ~~99,-~~ **84,95**

**H Tischabroller / Untertischabroller**  
**Rollenbreite 50 cm**

511.084 **61 x 22 cm** ~~99,-~~ **79,95**

**Rollenbreite 75 cm**  
511.085 **84 x 22 cm** ~~109,-~~ **99,95**

## SERIE STANDARD

✓ glattes Messer für Papier

**A Wandabroller**  
ab **109,-**



✓ erhältlich mit glatter  
oder gezahnter Schiene



**B Tischabroller**  
ab **109,-**

**SUPER  
PREIS**  
ab **74,95**



**E Aufsatzabroller**  
ab **89,95**

✓ Platzsparender  
Senkrechtabroller

**D Senkrechtabroller**  
nur **119,-**



## SERIE ZAC

✓ gezahntes Messer  
für Papier und Folie

**G Wandabroller**  
ab **79,95**



**H Tischabroller**  
nur **79,95**

✓ Montage auf  
dem Tisch



✓ Montage unter  
dem Tisch

**H Untertischabroller**  
nur **99,95**



✓ 8 Farben  
✓ matt

blau Gr.1: 514.695 Gr.2: 514.703  
hellblau Gr.1: 514.696 Gr.2: 514.704



hellgrün Gr.1: 514.697 Gr.2: 514.705  
dunkelgrün Gr.1: 514.698 Gr.2: 514.706



pink Gr.1: 514.699 Gr.2: 514.707  
silber Gr.1: 514.701 Gr.2: 514.709

15 x 25 cm



20 x 35 cm

gold Gr.1: 514.700 Gr.2: 514.708

rot Gr.1: 514.694 Gr.2: 514.702

Geschenbeutel  
ab 0,14 /Stück



✓ 5 Farben  
✓ glänzend

blau Gr.1: 514.711 Gr.2: 514.716  
dunkelgrün Gr.1: 514.712 Gr.2: 514.718



silber Gr.1: 514.714 Gr.2: 514.720

15 x 25 cm



20 x 35 cm

gold Gr.1: 514.713 Gr.2: 514.719

rot Gr.1: 514.710 Gr.2: 514.715

D Organzasäckchen  
ab 0,12 /Stück

✓ 9 Farben  
2 Größen



blau Gr.1: 514.721 Gr.2: 514.730

grau Gr.1: 514.722 Gr.2: 514.731

schwarz Gr.1: 514.723 Gr.2: 514.732

gold Gr.1: 514.724 Gr.2: 514.733



apricot Gr.1: 514.725 Gr.2: 514.734



rosa Gr.1: 514.726 Gr.2: 514.735



silber Gr.1: 514.727 Gr.2: 514.736



creme Gr.1: 514.728 Gr.2: 514.737



bordeaux Gr.1: 514.729 Gr.2: 514.738

E Pailletensäckchen  
ab 0,40 /Stück

✓ 4 Farben  
2 Größen



rot Gr.1: 514.759 Gr.2: 514.763

gold Gr.1: 514.760 Gr.2: 514.764

silber Gr.1: 514.761 Gr.2: 514.765

champagner Gr.1: 514.762 Gr.2: 514.766

## FOLIENBEUTEL

**Geschenbeutel**, Metallfolie, aus Polypropylen mit einer Stärke von 35µ besitzen gegenüber PE-Beuteln eine höhere Härte, bessere Steifigkeit sowie eine größere Festigkeit und sind geruchlos. Innenseite silber, mit Spitzboden, Preis per Pack à 50 Stück

**A seidig matt**

Größe 1: 15 x 25 cm

Bestellnummer siehe Farbmakros

1 Pack (=0,14/St.) **6,95**

Größe 2: 20 x 35 cm

Bestellnummer siehe Farbmakros

1 Pack (=0,28/St.) **13,95**

**B glänzend**

Größe 1: 15 x 25 cm

Bestellnummer siehe Farbmakros

1 Pack (=0,14/St.) **6,95**

Größe 2: 20 x 35 cm

Bestellnummer siehe Farbmakros

1 Pack (=0,26/St.) **12,95**

**C Geschenbeutel matt**, bunt, 5fach farblich sortiert, Preis per Pack à 100 Stück

15 x 25 cm (B x H)

514.767 (=0,16/St.) **15,95**

20 x 35 cm (B x H)

514.768 (=0,30/St.) **29,95**

✓ je Pack à 100 Stück

✓ 2 Größen  
5fach farblich sortiert



C Geschenbeutel matt  
ab 0,16 /Stück

15 x 25 cm (B x H)  
20 x 35 cm (B x H)

## GESCHENKSÄCKCHEN

**D Organzasäckchen**, halbtransparente Beutel aus fein schimmerndem Organza, mit farblich angepasstem Satinband zum Zuziehen, Preis per Pack à 50 Stück

Größe 1: 7,5 x 10 cm (B x H)

Bestellnummer siehe Farbmakros

1 Pack (=0,12/St.) ~~8,95~~ **5,95**

Größe 2: 13 x 18 cm (B x H)

Bestellnummer siehe Farbmakros

1 Pack (=0,20/St.) ~~15,95~~ **9,95**

**E Pailletensäckchen**, glamouröse Pailletten, einseitig auf transparenten Organzastoff genäht, mit farblich passendem Zugband, Preis per Pack à 10 Stück

Größe 1: 7,5 x 10 cm (B x H)

Bestellnummer siehe Farbmakros

1 Pack (=0,40/St.) ~~5,95~~ **3,95**

Größe 2: 13 x 18 cm (B x H)

Bestellnummer siehe Farbmakros

1 Pack (=0,60/St.) ~~10,95~~ **5,95**



## LUMIFOL- METALLICFOLIE



Starke und reißfeste Metallic- oder auch  
Knitterfolie mit silberfarbener Rückseite.

### A glänzend

**100 cm breit**, 35 my, Preis per Rolle à **10 m**  
Bestellnummer siehe rechts (=1,40/m) **13,95**  
% ab 5 Rollen (=1,20/m) **11,95**

### schwer entflammbar,

**150 cm breit**, 35 my, Preis per Rolle à **10 m**  
Bestellnummer siehe rechts (=3,75/m) **37,50**  
% ab 5 Rollen (=3,55/m) **35,50**

### B matt

**100 cm breit**, 35 my, Preis per Rolle à **10 m**  
Bestellnummer siehe rechts (=1,39/m) **13,90**  
% ab 5 Rollen (=1,29/m) **12,90**

### B matt A glänzend



### A glänzend, 100 cm breit

511.701 rot  
511.703 lila  
511.704 dunkelblau  
511.705 grün  
511.706 gold  
511.707 silber

### A glänzend, 150 cm breit

511.708 rot  
511.709 lila  
511.710 dunkelblau  
511.711 grün  
511.712 gold  
511.713 silber

### B matt, 100 cm breit

511.714 rot  
511.716 lila  
511.717 hellblau  
511.718 dunkelblau  
511.719 grün  
511.720 gold  
511.721 silber

✓ stark und reißfest

✓ Rückseite silber

✓ 7 Farben

**SUPER  
PREIS**

ab **1,20** /m



## GESCHENKFOLIE

### C Verpackungs- und Blumenfolie, 20 my

Mit Klarsichtfolie ist Ihr Geschenk edel und  
wasserabweisend verpackt. Für wirkungs-  
volle Geschenke ist diese **glasklare** Kunststoff-  
folie eine super Alternative zum klassischen  
Geschenkpapier. Die Geschenkfolie ist reiß-  
fest, lässt sich schön drapieren und optimal  
verarbeiten. Mit bunten Geschenkbändern  
dekoriert ist sie für Geschenke aller Art sowie  
als Blumenfolie vielseitig einsetzbar.

#### Kleinrolle

**50 cm breit**, Preis per Rolle à **50 m**  
511.722 (=0,18/m) **8,95**  
**75 cm breit**, Preis per Rolle à **50 m**  
511.723 (=0,20/m) ~~15,90~~ **9,90**

#### Großrolle

**50 cm breit**, Preis per Rolle à **200 m**  
511.724 (=0,12/m) ~~26,50~~ **24,90**  
**75 cm breit**, Preis per Rolle à **200 m**  
511.725 (=0,17/m) ~~35,90~~ **34,90**  
**50 cm breit**, Preis per Rolle à **500 m**  
511.726 (=0,10/m) **47,90**  
**75 cm breit**, Preis per Rolle à **500 m**  
511.727 (=0,14/m) **69,90**

**Geschenkfolie**, reißfeste Klarsichtfolie mit  
Motivdruck

**D „Sterne“**, 70 cm breit, 20 my,  
mit Golddruck, Preis per Rolle à **100 m**  
511.728 (=0,35/m) **34,90**  
% ab 3 Rollen (=0,32/m) **31,90**

**E „Herzen“**, 70 cm breit, 25 my,  
Preis per Rolle à **100 m**  
511.729 (=0,30/m) ~~32,90~~ **29,90**

**F Regenbogenfolie**, 100 cm breit, 20 my,  
17 g/m<sup>2</sup>, extrem reißfeste Geschenkfolie mit  
inszierendem Effekt, durch Drapieren oder  
Zerknittern werden besonders schillernde  
Farbeffekte erzielt, Preis per Rolle à **10 m**  
511.730 (=3,49/m) **34,90**  
% ab 3 Rollen (=3,19/m) **31,90**

✓ Erhältliche Breiten:  
50 & 75 cm

✓ Erhältliche Längen:  
50, 200 & 500 m

C Geschenkfolie

ab **0,10** /m



F

Geschenkfolie

ab **0,30** /m

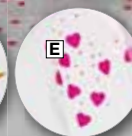



**SUPER PREIS**  
ab **0,09** /Stück

Kissenschachtel  
ab **0,59** /Stück

Fertig-Schleifen mit Gummiband  
nur **0,40** /Stück

J Fertig-Schleifen  
nur **0,30** /Stück

✓ mit Klebepunkt

**Kissenschachtel als formschöne Verpackung für Geschenke oder Give-Aways. Der faltbare Präsentkarton mit schöner Struktur wird flach geliefert und entfaltet sich mittels zweier Laschen an beiden Seiten.**

**Kissenschachtel „Luxury“**, Struktur-Karton, Preis per Pack à 10 Stück

**A gold**  
13 x 14,5 x 4 cm (B x L x H)

512.389	(0,69/St.)	<b>6,90</b>
% ab 6 Pack	(0,59/St.)	<b>5,90</b>
<b>13 x 17 x 4 cm (B x L x H)</b>		
512.390	(0,90/St.)	<b>8,95</b>
% ab 6 Pack	(0,80/St.)	<b>7,95</b>
<b>15 x 24 x 5 cm (B x L x H)</b>		
512.391	(1,-/St.)	<b>9,95</b>
% ab 6 Pack	(0,90/St.)	<b>8,95</b>

**B rot**  
13 x 17 x 4 cm (B x L x H)

512.392	(0,90/St.)	<b>8,95</b>
% ab 6 Pack	(0,80/St.)	<b>7,95</b>
<b>15 x 24 x 5 cm (B x L x H)</b>		
512.393	(1,-/St.)	<b>9,95</b>
% ab 6 Pack	(0,90/St.)	<b>8,95</b>

**C blau**  
13 x 17 x 4 cm (B x L x H)

512.394	(0,90/St.)	<b>8,95</b>
% ab 6 Pack	(0,80/St.)	<b>7,95</b>
<b>15 x 24 x 5 cm (B x L x H)</b>		
512.395	(1,-/St.)	<b>9,95</b>
% ab 6 Pack	(0,90/St.)	<b>8,95</b>

**Fertig-Schleifen mit Gummiband**, elastisches Ziergummiband mit Flügelschleife, 1 mm breit, ideal um eine 100 g Tafel Schokolade oder DIN A6 Buch, Preis per Pack à 100 Stück

**D silber**

512.411	<b>25 cm U.*</b>	(0,10/St.)	<b>9,95</b>
% ab 10 Pack		(0,09/St.)	<b>8,95</b>
512.412	<b>40 cm U.*</b>	(0,16/St.)	<b>15,95</b>
% ab 10 Pack		(0,15/St.)	<b>14,95</b>

**E gold**

512.396	<b>25 cm U.*</b>	(0,10/St.)	<b>9,95</b>
% ab 10 Pack		(0,09/St.)	<b>8,95</b>
512.397	<b>40 cm U.*</b>	(0,16/St.)	<b>15,95</b>
% ab 10 Pack		(0,15/St.)	<b>14,95</b>

**Fertig-Schleifen mit Gummiband**, elastisches Ziergummiband mit Flügelschleife 7 cm Ø, 3 mm breites Gummiband, ideal für kleine Schachteln oder Verpackungen, Preis per Pack à 100 Stück

**F rot/gold**

512.398	<b>20 cm U.*</b>	(0,40/St.)	<b>39,90</b>
512.399	<b>40 cm U.*</b>	(0,40/St.)	<b>39,90</b>

**G silber**

512.400	<b>20 cm U.*</b>	(0,40/St.)	<b>39,90</b>
512.401	<b>40 cm U.*</b>	(0,40/St.)	<b>39,90</b>

**H gold**

512.402	<b>20 cm U.*</b>	(0,40/St.)	<b>39,90</b>
512.403	<b>40 cm U.*</b>	(0,40/St.)	<b>39,90</b>

**J Fertig-Schleifen**, 7 cm breit, mit Klebepunkt, ideal zum Verzieren von Geschenken, Preis per Pack à 100 Stück

512.404	<b>rot</b>	(0,30/St.)	<b>29,90</b>
512.405	<b>gold</b>	(0,30/St.)	<b>29,90</b>

**Fertig-Schleifen**, Rosetten-Form aus hochglänzender Metallic-Folie, durch die einfache Anbringung mit Klebepunkten lassen sich schnell und leicht Highlights auf Geschenkverpackungen setzen, Preis per Karton à 25 Stück

**K 6 cm Ø**, 10 mm breit

512.406	<b>silber</b>	(0,36/St.)	<del>11,90</del> <b>8,90</b>
512.407	<b>rot</b>	(0,36/St.)	<del>11,90</del> <b>8,90</b>
512.408	<b>gold</b>	(0,36/St.)	<del>11,90</del> <b>8,90</b>

**L 10 cm Ø**, 15 mm breit

512.409	<b>silber</b>	(0,72/St.)	<del>24,50</del> <b>17,90</b>
512.410	<b>gold</b>	(0,72/St.)	<del>24,50</del> <b>17,90</b>

\*U. = Umbandlänge

**A Kartonagen-Satz ‚Metallic‘**, Rechteck, glänzendes Metallic-Finish, 16 x 6 x 12 bis 19 x 10 x 22 cm (B x H x L), ideal als Dekoration oder als Geschenkverpackung, formstabiler Karton mit praktischem Deckel, platzsparend ineinander verstaubar, Preis per 5tlg. Satz

513.225	rot	17,95
513.226	gold	17,95
513.227	silber	17,95
513.235	weiß	17,95

- ✓ 5tlg. Satz
- ✓ Metallic-Optik

**A** **SUPER PREIS**  
nur **17,95**



✓ auch in weiß erhältlich

**Kartonagen-Satz ‚Classic‘**, formstabil

**B Rechteck**, 6,5 x 3,5 x 8,5 – 22 x 9,5 x 31 cm (B x H x L), Preis per 10tlg. Satz

**mattes Finish**

513.228	weiß	29,95
513.229	glänzendes Metallic-Finish	<del>35,90</del> 29,95
513.230	gold	<del>35,90</del> 29,95
513.231	rot	29,95
513.236	silber	29,95

**C Kubus**, 18 x 18 x 18 – 27 x 27 x 27 cm (L x B x H), Preis per 4tlg. Satz

**mattes Finish**

513.231	weiß	39,95
513.232	glänzendes Metallic-Finish	39,95
513.233	silber	39,95
513.238	rot	39,95
513.234	gold	39,95

- ✓ 10tlg. Satz

**B** Kartonagen-Satz ‚Classic‘, nur **29,95**

- ✓ Glänzende Optik

- ✓ Matte Optik



- ✓ 4tlg. Satz

**C** Kartonagen-Satz ‚Classic‘ nur **39,95**

- ✓ Glänzende Optik

- ✓ Matte Optik



✓ 200 g/m<sup>2</sup>

✓ reißfestes Lackpapier

Geschenktaschen

ab **2,40** /Stück

27,5 x 27,5 x 10 cm

20 x 20 x 8 cm

✓ 155 g/m<sup>2</sup>

✓ reißfestes Kraftpapier

Papiertasche ‚Coco‘

ab **2,-** /Stück

30 x 40 x 12 cm

18 x 18 x 7,5 cm

25 x 25 x 10 cm

## GESCHENKTASCHEN

**Geschenktaschen, 200 g/m<sup>2</sup>.** Elegante Papiertasche für stilvoll verpackte Geschenke und Accessoires. Aus reißfestem Lackpapier mit matter Kaschierung. Baumwollkordel und passender Satinschleife. Widerstandsfähig und stabil dank Seitenfalten und Bodeneinlage.

**A 20 x 20 x 8 cm, 25 Stück**

510.959 **grau** (=2,40/St.) **59,95**  
 510.960 **sand** (=2,40/St.) **59,95**  
 510.961 **weiß** (=2,40/St.) **59,95**

**B 27,5 x 27,5 cm, 25 Stück**

510.962 **grau** (=2,80/St.) **69,95**  
 510.963 **sand** (=2,80/St.) **69,95**  
 510.964 **weiß** (=2,80/St.) **69,95**

**Papiertasche ‚Coco‘,** 155 g/m<sup>2</sup>, elegante Papiertasche für stilvoll verpackte Geschenke und Accessoires. Aus gestrichenem, reißfestem Kraftpapier mit Glanzlamination und Twistkordel-Griff. Widerstandsfähig und stabil dank Seitenfalten und Bodeneinlage. Preis per Pack à 25 Stück

**C 18 x 18 cm**

510.965 **weiß** (=2,00/St.) **49,95**  
 510.966 **schwarz** (=2,00/St.) **49,95**  
 510.967 **rot** (=2,00/St.) **49,95**

**D 25 x 25 cm**

510.968 **weiß** (=2,40/St.) **59,95**  
 510.969 **schwarz** (=2,40/St.) **59,95**  
 510.970 **rot** (=2,40/St.) **59,95**

**E 30 x 40 cm**

510.971 **weiß** (=2,80/St.) **69,95**  
 510.972 **schwarz** (=2,80/St.) **69,95**  
 510.973 **rot** (=2,80/St.) **69,95**

**Papiertüte ‚Metallic‘, mit Satinband,** die hochwertige Papiertasche ist aus 190 g starkem, gestrichenem Papier mit verstärktem Randumschlag gefertigt und mit Bodeneinlage, vollständig bedruckt und matt laminiert, die Satinbänder sind passend zur Taschenfarbe gewählt, Preis per Pack à 10 Stück

**F 35 x 35 x 10 cm**

510.974 **royalblau** (=4,50/St.) **44,95**  
 510.975 **vintage rosa** (=4,50/St.) **44,95**  
 510.976 **stahlblau** (=4,50/St.) **44,95**

**G 42 x 37 x 13 cm**

510.977 **royalblau** (=5,50/St.) **54,95**  
 510.978 **vintage rosa** (=5,50/St.) **54,95**  
 510.979 **stahlgrau** (=5,50/St.) **54,95**



42 x 37 x 13 cm (H x B x T)

35 x 35 x 10 cm (H x B x T)

Papiertasche  
‚Metallic‘ab **4,50** /Stück

**A Tasche ‚Zebra‘ Graspapier**, umweltfreundliche Papiertaschen aus Graspapier mit gedrehten Papierkordeln in schwarz, Preis per Pack à 50 Stück  
**26 x 34 x 12 cm (B x H x T)**  
 512.883 (=0,80/St.) **39,95**  
**32 x 41 x 12 cm (B x H x T)**  
 512.884 (=0,90/St.) **44,95**

**B Tragetasche aus Graspapier**, beige, 125 g/m<sup>2</sup>, nachhaltige Tragetasche aus recyceltem Altpapier mit ca. 30% Grasanteil, frei von Chemikalien und 100 % recycelbar, mit gefalteten Papierhenkeln, die angenehm in der Hand liegen, Preis per Pack à 50 Stück  
**22 x 30 + 8 cm**  
 512.885 (=0,30/St.) **14,95**  
**32 x 40 + 12 cm**  
 512.887 (=0,40/St.) **19,95**



26 x 34 x 12 cm

32 x 41 x 12 cm



**B Tragetasche aus Graspapier**  
 ab **0,30** /Stück



22 x 30 + 8 cm

32 x 40 + 12 cm

**Papiertasche**, 80 g/m<sup>2</sup>, Allverdruck, mit gefalteten Papierhenkeln, widerstandsfähig und stabil, Preis per Pack à 50 Stück

**C ‚Tropical‘**, bunt, stabiles Kraftpapier  
**22 x 28 x 10 cm (B x H x T)**  
 512.888 (=0,44/St.) **21,95**  
**26 x 35 x 12 cm (B x H x T)**  
 512.889 (=0,50/St.) **24,95**

**D ‚Kolibri‘**, bunt, stabiles Kraftpapier  
**18 x 22 x 8 cm (B x H x T)**  
 512.890 (=0,56/St.) **27,95**  
**24 x 32 x 8 cm (B x H x T)**  
 512.891 (=0,60/St.) **29,95**

**E ‚Rosentraum‘**, pink, stabiles zertifiziertes Kraftpapier  
**22 x 28 x 10 cm (B x H x T)**  
 512.892 (=0,44/St.) **21,95**  
**26 x 35 x 12 (H x B x T)**  
 512.893 (=0,46/St.) **22,95**

**C Papiertasche ‚Tropical‘**  
 ab **0,44** /Stück



22 x 28 x 10 cm

26 x 35 x 12 cm

**D Papiertasche ‚Kolibri‘**  
 ab **0,56** /Stück



18 x 22 x 8 cm

24 x 32 x 8 cm

**E Papiertasche ‚Rosentraum‘**  
 ab **0,44** /Stück



22 x 28 x 10 cm

26 x 35 x 12 cm



**Geschenk-Tragetasche**, 150g/m<sup>2</sup>, gedrehte Papierkordel, Zuckerrohrpapier, Made in Europe, Preis per Pack à 10 Stück

**F ‚Flower Garden‘**  
**24 x 18 cm (H x B)**  
 513.789 (=3,60/St.) **35,95**  
**31 x 22 cm (H x B)**  
 513.790 (=4,20/St.) **41,95**

**G ‚Tropic‘**  
**24 x 18 cm (H x B)**  
 513.791 (=3,60/St.) **35,95**  
**31 x 22 cm (H x B)**  
 513.792 (=4,20/St.) **41,95**



**Geschenk-Tragetasche**  
 ab **3,60** /Stück

F

F

24 x 18 cm (H x B)

31 x 22 cm (H x B)

G

G

24 x 18 cm (H x B)

31 x 22 cm (H x B)



**A** Papiertasche „Ornament“  
ab **0,35** /Stück



**B** Papier-Tasche  
„Happy“  
ab **0,38** /Stück



## PAPIERTRAGETASCHEN

**A „Ornament“**, 80 g/m<sup>2</sup>, weiß/schwarz, aus stabilem Kraftpapier, beidseitig bedruckt mit Ornament-Motiv, mit Twistkordelgriff, angenehm in der Hand, widerstandsfähig und stabil dank weißer Seitenfalten und Bodenfalte, ideal für Geschenke, Textilien, Schuhkartons oder Souvenirs, Preis per Pack à 50 Stück  
**28 x 22 x 10 cm (H x B x T)**  
 510.859 (=0,38/St.) **18,90**  
 % ab 3 Stück (=0,35/St.) **17,50**  
**35 x 26 x 12 cm (H x B x T)**  
 510.860 (=0,42/St.) ~~21,90~~ **20,90**  
 % ab 3 Stück (=0,40/St.) **19,90**

**B „Happy“**, 80 g/m<sup>2</sup>, weiß/bunt, lustige Papiertragetasche mit buntem Strichmännchen-Druck, aus strapazierfähigem Kraftpapier. Aufrecht stehend dank stabilem Blockboden und Seitenfalten, mit gefalteten Papierhenkeln, angenehm in der Hand. Ideal als Einkaufstasche im Schreibwarenladen, Boutiquen, Verkaufsstände aber auch als Geschenktasche in Kindergärten und Schulen. Hergestellt in Deutschland. Preis per Pack à 50 Stück.  
**22 x 18 x 8 cm (H x B x T)**  
 510.861 (=0,40/St.) **19,95**  
 % ab 3 Stück (=0,38/St.) **18,95**  
**35 x 26 x 11 cm (H x B x T)**  
 510.862 (=0,46/St.) **22,95**  
 % ab 3 Stück (=0,40/St.) **19,90**

**„Pünktchen“**, 80 g/m<sup>2</sup>, aus stabilem Kraftpapier, All-Over-Druck mit klassischem Pünktchen-Design, gefaltete Papierhenkel, die angenehm in der Hand liegen, widerstandsfähig und stabil dank Seitenfalten und Bodenfalte, ideal für Geschenke, Textilien oder Souvenirs, Preis per Pack à 50 Stück

**C 22 x 18 x 8 cm (H x B x T)**  
**pastellblau**  
 510.863 (=0,25/St.) ~~16,90~~ **12,90**  
 % ab 3 Stück (=0,23/St.) **11,50**  
**rosa**  
 510.864 (=0,25/St.) ~~16,90~~ **12,90**  
 % ab 3 Stück (=0,23/St.) **11,50**  
**D schwarz**  
**31 x 22 x 11 cm (H x B x T)**  
 510.865 (=0,36/St.) ~~19,90~~ **17,90**  
 % ab 3 Stück (=0,32/St.) **15,90**  
**42 x 32 x 14 cm (H x B x T)**  
 510.866 (=0,50/St.) ~~27,90~~ **24,90**  
 % ab 3 Stück (=0,45/St.) **22,50**  
**E rot**  
**31 x 22 x 11 cm (H x B x T)**  
 510.867 (=0,36/St.) ~~19,90~~ **17,90**  
 % ab 3 Stück (=0,32/St.) **15,90**  
**42 x 32 x 14 cm (H x B x T)**  
 510.868 (=0,50/St.) ~~27,90~~ **24,90**  
 % ab 3 Stück (=0,45/St.) **22,50**

**TOP PREIS + LEISTUNG!**   
**C** Tragetasche  
 ab **0,23** /Stück

42 x 32 x 14 cm  
(H x B x T) **D**



Tragetasche „Pünktchen“  
 ab **0,32** /Stück

31 x 22 x 11 cm  
(H x B x T)

22 x 18 x 8 cm  
(H x B x T)

**F** Tragetasche „Triangle“  
 ab **0,14** /Stück



31 x 22 x 11 cm  
(H x B x T)

**F Tragetasche „Triangle“**, 31 x 22 x 11 cm (H x B x T), elegante Tragetasche aus stabilem Kraftpapier, All-Over-Druck mit modernem Dreiecks-Motiv, gefaltete Papierhenkel, die angenehm in der Hand liegen, widerstandsfähig und stabil dank Seitenfalten und Bodenfalte, ideal für Geschenke, Textilien oder Souvenirs, Preis per Pack à 50 Stück  
 510.869 **rot** (=0,16/St.) **7,90**  
 510.872 **schwarz** (=0,16/St.) **7,90**  
 510.873 **pink** (=0,16/St.) **7,90**  
 % ab 3 Stück (=0,14/St.) **6,90**

noch mehr Auswahl online  
[www.decowoerner.com](http://www.decowoerner.com)







## PAPIERTRAGETASCHEN

**Papiertragetasche**, aus reißfestem Kraftpapier. Der Blockboden stabilisiert zusätzlich und die Seitenfalten und Bodenfalte erleichtern das Aufrichten und Befüllen. Die gefalteten Papierhenkel liegen angenehm in der Hand.  
Größe: Breite x Höhe + Bodenfalte

Gefaltete Papierhenkel, 85 g/m<sup>2</sup>

**A** Preis per Karton à 250 Stück

**weiß**

**20 x 28 + 10 cm**

512.415 (=0,24/St.) ~~67,90~~ **59,90**

% ab 3 Stück (=0,22/St.) **55,90**

**22 x 36 + 10 cm**

512.416 (=0,24/St.) ~~72,90~~ **59,90**

% ab 3 Stück (=0,22/St.) **55,90**

**32 x 44 + 17 cm**

512.417 (=0,38/St.) ~~95,90~~ **94,90**

% ab 3 Stück (=0,35/St.) **86,90**

**braun**

**20 x 28 + 10 cm**

512.418 (=0,24/St.) **59,90**

% ab 3 Stück (=0,22/St.) **55,90**

**22 x 36 + 10 cm**

512.419 (=0,27/St.) **67,90**

% ab 3 Stück (=0,24/St.) **59,90**

**32 x 44 + 17 cm**

512.420 (=0,33/St.) ~~82,90~~ **81,90**

% ab 3 Stück (=0,30/St.) **75,90**

Mit Twistkordelgriff und doppeltem Verstärkungsblatt

**B** **weiß**

**36 x 22 + 10 cm**, 90 g/m<sup>2</sup>

Preis per Karton à 200 Stück

512.421 (=0,29/St.) ~~59,90~~ **57,90**

% ab 3 Stück (=0,27/St.) **53,90**

**41 x 32 + 12 cm**, 90 g/m<sup>2</sup>

Preis per Karton à 250 Stück

512.422 (=0,48/St.) ~~98,90~~ **96,90**

% ab 3 Stück (=0,44/St.) **88,90**

**45 x 49 + 15 cm**, 100 g/m<sup>2</sup>

Preis per Karton à 150 Stück

512.423 (=0,53/St.) ~~82,90~~ **79,90**

% ab 3 Stück (=0,49/St.) **73,90**

**braun**

**36 x 22 + 10 cm**, 90 g/m<sup>2</sup>

Preis per Pack à 200 Stück

512.424 (=0,28/St.) ~~57,90~~ **55,90**

% ab 3 Stück (=0,25/St.) **49,90**

**41 x 32 + 12 cm**, 90 g/m<sup>2</sup>

Preis per Pack à 250 Stück

512.425 (=0,36/St.) **89,95**

% ab 3 Stück (=0,32/St.) **79,95**

**45 x 49 + 15 cm**, 100 g/m<sup>2</sup>

Preis per Pack à 150 Stück

512.426 (=0,49/St.) ~~74,90~~ **73,90**

% ab 3 Stück (=0,44/St.) **66,90**

**C** „Uni“, 110 g/m<sup>2</sup>, Preis per Pack à 50

**Größe 1: 18 x 24 x 8 cm (B x H x T)**

Bestellnr. siehe Farbmakros (=0,30/St.) ~~19,90~~ **14,95**

% ab 3 Stück (=0,28/St.) **13,95**

**Größe 2: 22 x 29 x 10 cm (B x H x T)**

Bestellnr. siehe Farbmakros (=0,41/St.) ~~22,90~~ **20,50**

% ab 3 Stück (=0,37/St.) **18,50**

**Größe 3: 36 x 41 x 12 cm (B x H x T)**

Preis per Pack à 50

Bestellnr. siehe Farbmakros (=0,52/St.) ~~31,90~~ **25,95**

% ab 3 Stück (=0,48/St.) **23,95**

**D** **Seidenpapier**, 50 x 70 cm (L x B),

17 g/m<sup>2</sup>, bunte und weiche Packseide für Geschenke, Porzellan, Schmuck, zum Basteln oder zur Veredelung von Blumensträußen. Das zarte Packpapier färbt nicht ab. Preis per Karton à 480 Bogen

512.451 **rot** (=0,08/Bg.) **39,95**

512.453 **weiß** (=0,08/Bg.) **39,95**

512.454 **schwarz** (=0,08/Bg.) **39,95**

512.455 **rosa** (=0,08/Bg.) **39,95**

512.456 **pink** (=0,08/Bg.) **39,95**

512.457 **silbergrau** (=0,08/Bg.) **39,95**

25 g/m<sup>2</sup>, sehr elegantes und luxuriöses

Seidenpapier für festliche Anlässe. Ideal für Geschenke, Porzellan, Schmuck, zum Basteln oder zur Veredelung von Blumensträußen. Preis per Karton à 200 Bogen

512.458 **gold** (=0,30/Bg.) ~~64,95~~ **59,95**

20 x 28 + 10 cm  
22 x 36 + 10 cm  
32 x 44 + 17 cm



36 x 22 + 10 cm  
41 x 32 + 12 cm  
45 x 49 + 15 cm

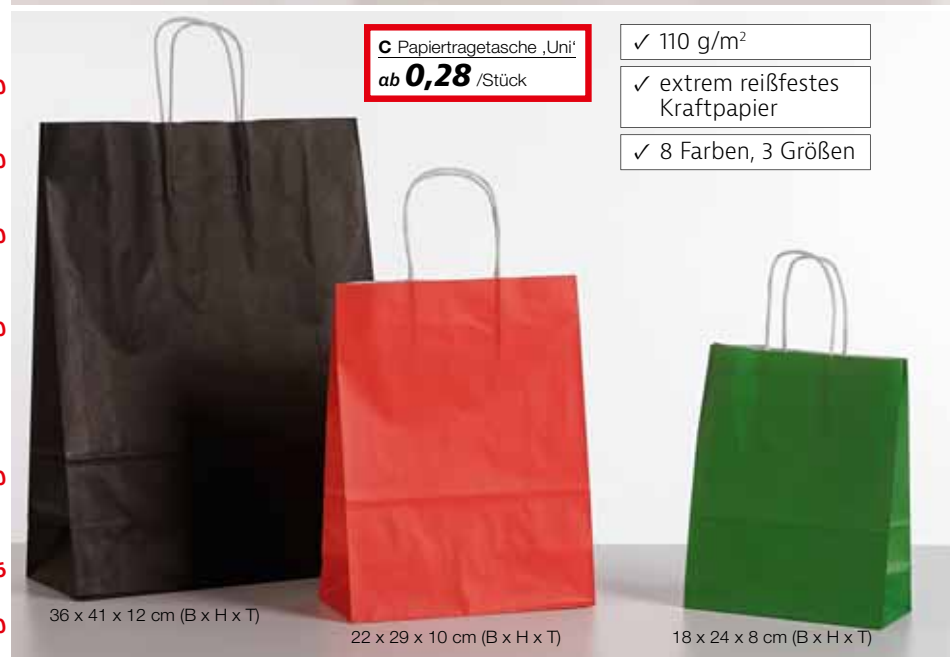

rot Gr. 1: 512.427 Gr. 2: 512.435 Gr. 3: 512.443	orange Gr. 1: 512.428 Gr. 2: 512.436 Gr. 3: 512.444	hellblau Gr. 1: 512.429 Gr. 2: 512.437 Gr. 3: 512.445	dunkelblau Gr. 1: 512.430 Gr. 2: 512.438 Gr. 3: 512.446	grün Gr. 1: 512.431 Gr. 2: 512.439 Gr. 3: 512.447	gelb Gr. 1: 512.432 Gr. 2: 512.440 Gr. 3: 512.448	schwarz Gr. 1: 512.433 Gr. 2: 512.441 Gr. 3: 512.449	pink Gr. 1: 512.434 Gr. 2: 512.442 Gr. 3: 512.450



**D** **Seidenpapier**  
ab **0,08** /Bg.



# GO GREEN!



**A Baumwollkordel**  
ab **0,20** /m



**B Kräuselband**  
ab **0,07** /m



**C Umweltfreundliches Stoffband**  
ab **0,32** /m



**D Raphia-Bast**  
nur **1,95**



**E Papier-Raffia**  
ab **0,05** /m



## NACHHALTIG VERPACKEN

**A Baumwollkordel.** 3 mm breit, robuste und gedrehte Kordel aus 100% natürlich abbaubarer Baumwolle, ohne Rollenkern, Lieferung erfolgt in einem praktischen Karton, der auch als Aufbewahrungsbox verwendet werden kann, Preis per Rolle à 30 m

514.653	rot	(0,23/m)	<b>6,95</b>
514.654	hellblau	(0,23/m)	<b>6,95</b>
514.655	apfelgrün	(0,23/m)	<b>6,95</b>
514.656	creme	(0,23/m)	<b>6,95</b>
%	ab 6 Rollen	(0,20/m)	<b>5,95</b>

**B Kräuselband.** 10 mm breit, umweltfreundliches Geschenk-/Dekoband aus 100% natürlich abbaubarer Baumwolle, ohne Rollenkern, Lieferung erfolgt in einem praktischen Karton, der auch als Aufbewahrungsbox verwendet werden kann, zum Splitten und Kräuseln geeignet, Preis per Rolle à 100 m

514.657	rot	(0,08/m)	<b>7,50</b>
514.658	grau	(0,08/m)	<b>7,50</b>
514.659	creme	(0,08/m)	<b>7,50</b>
%	ab 6 Rollen	(0,07/m)	<b>6,50</b>

**C Umweltfreundliches Stoffband.** 15 mm breit, weiches Geschenkband aus 100% recyceltem Material (PET-Flaschen) mit schönem Rautenmuster, verwendete Kunststoffspule besteht ebenfalls aus Recyclingmaterial, Preis per Rolle à 25 m

514.664	rot	(0,36/m)	<b>8,90</b>
514.665	creme	(0,36/m)	<b>8,90</b>
%	ab 6 Rollen	(0,32/m)	<b>7,95</b>

**D Raphia-Bast.** zum Basteln, Dekorieren und Verschönern, Preis per Bund à 50 g

514.666	natur, Naturbast	<del>2,90</del> <b>1,95</b>
514.667	rot, gefärbt	<del>3,60</del> <b>1,95</b>

**E Papier-Raffia.** 7 mm breit, umweltfreundliches, wasserfestes Geschenk- und Dekoband aus 100% nachwachsenden Rohstoffen, biologisch abbaubar und ohne Rollenkern, Preis per Rolle à 150 m

514.668	rot	(0,06/m)	<b>8,95</b>
514.669	frühlingsgrün	(0,06/m)	<b>8,95</b>
514.670	gelb	(0,06/m)	<b>8,95</b>
514.671	creme	(0,06/m)	<b>8,95</b>
%	ab 6 Rollen	(0,05/m)	<b>8,50</b>



rot



schwarz



gold



silber



**A**  
**SUPER PREIS**  
ab **0,09**/m

**B Geschenkkartons**  
ab **3,99** /Stück



22 x 9,5 x 24 cm (B x H x L)  
23 x 11 x 30 cm (B x H x L)  
26 x 13 x 38 cm (B x H x L)  
32 x 15 x 45,5 cm (B x H x L)

✓ 4 Größen

neu im Sortiment

500 Stück



35 mm Ø

Etiketten  
ab **0,03** /Stück

200 Stück

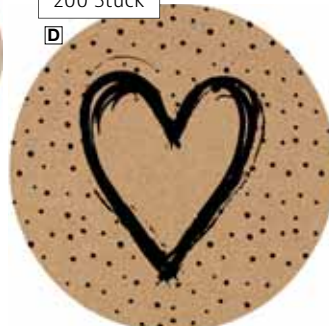

65 mm Ø

200 Stück

**E**



35 x 135 mm (B x L)



braun



creme



rot



grün



7,5 x 10 cm (B x L)



13 x 18 cm (B x L)



15 x 22 cm (B x L)

**F Jutesäckchen**  
ab **0,70** /Stück

✓ 5 Farben  
3 Größen

**A Polyband „Glimmer“**, 10 mm breit, einseitig mit feinem Glitzer beschichtet, zum Spleißen und Ringeln geeignet, Preis per Rolle à 100 m  
514.644 **rot** (0,10/m) ~~11,99~~ **9,90**  
514.645 **schwarz** (0,10/m) ~~11,99~~ **9,90**  
514.647 **gold** (0,10/m) ~~11,99~~ **9,90**  
514.648 **silber** (0,10/m) ~~11,99~~ **9,90**  
% ab 6 Rollen (0,09/m) **8,90**

**B Geschenkkartons**, braun, neutrale und extrem stabile Kartons im angesagten natürlichen Stil zum schnellen Verpacken kleiner oder größerer Präsente, Lieferung erfolgt flach, Preis per Pack à 10 Stück  
**22 x 9,5 x 24 cm (B x H x L)**  
514.649 (4,49/St.) **44,90**  
% ab 3 Pack (3,99/St.) **39,90**  
**23 x 11 x 30 cm (B x H x L)**  
514.801 (5,49/St.) **54,90**  
% ab 3 Pack (4,99/St.) **49,90**

**26 x 13 x 38 cm (B x H x L)**  
514.802 (6,99/St.) **69,90**  
% ab 3 Pack (6,29/St.) **62,90**  
**32 x 15 x 45,5 cm (B x H x L)**  
514.803 (7,89/St.) **78,90**  
% ab 3 Pack (7,19/St.) **71,90**

**Etiketten**, braun, aus beschichtetem Papier, selbstklebend

**C 35 mm Ø**, mit schwarzem Herzmotiv, Preis per Pack à 500 Stück  
514.650 (0,03/St.) **14,95**

**D 65 mm Ø**, mit schwarzem Herzmotiv und Punkten, Preis per Pack à 200 Stück  
514.651 (0,10/St.) **19,95**

**E 35 x 135 mm (B x L)**, Text „mit Liebe verpackt“, Preis per Pack à 200 Stück  
514.652 (0,07/St.) **14,95**

**F Jutesäckchen**, mit Zugband und Holzperlen, aus robuster Naturfaser, Preis per Pack à 10 Stück  
**7,5 x 10 cm (B x L)**  
514.672 **grün** (0,70/St.) ~~9,95~~ **6,95**  
514.673 **braun** (0,70/St.) ~~9,95~~ **6,95**  
514.674 **creme** (0,70/St.) ~~9,95~~ **6,95**  
514.675 **rot** (0,70/St.) ~~9,95~~ **6,95**  
514.676 **natur** (0,70/St.) ~~9,95~~ **6,95**  
**13 x 18 cm (B x L)**  
514.677 **grün** (1,-/St.) ~~16,99~~ **9,95**  
514.678 **braun** (1,-/St.) ~~16,99~~ **9,95**  
514.679 **creme** (1,-/St.) ~~16,99~~ **9,95**  
514.680 **rot** (1,-/St.) ~~16,99~~ **9,95**  
514.681 **natur** (1,-/St.) ~~16,99~~ **9,95**  
**15 x 22 cm (B x L)**  
514.682 **grün** (1,30/St.) ~~19,99~~ **12,95**  
514.683 **braun** (1,30/St.) ~~19,99~~ **12,95**  
514.684 **creme** (1,30/St.) ~~19,99~~ **12,95**  
514.685 **rot** (1,30/St.) ~~19,99~~ **12,95**



**TOP PREIS + LEISTUNG!**



**A Satinband**  
ab **0,08 /m**



a. b. c. d. e. f. g. h.

Größe 1:  
3 mm breit

- a. 512.459 creme
- b. 512.460 hellblau
- c. 512.461 pink
- d. 512.462 rosa
- e. 512.463 rot
- f. 512.464 dkl.grün
- g. 512.465 hellgrün
- h. 512.466 weiß

## SATINBAND

**A Satinband**, bei 60°C waschbar, doppelseitiges Satin, 100% Polyester, mit Webkante  
**Größe 1: 3 mm breit**, Preis per Rolle à 50 m  
**Bestellnr. siehe links** (=0,08/m) **3,95**



j. k. l. m. n. o. p. q.

Größe 2:  
10 mm breit

- j. 512.467 creme
- k. 512.468 hellblau
- l. 512.469 pink
- m. 512.470 rosa
- n. 512.471 rot
- o. 512.472 dkl.grün
- p. 512.473 hellgrün
- q. 512.474 weiß

**Größe 2: 10 mm breit**, Preis per Rolle à 25 m  
**Bestellnr. siehe links** (=0,16/m) **3,95**



r. s. t. u. v. w. x. y.

Größe 3:  
25 mm breit

- r. 512.475 creme
- s. 512.476 hellblau
- t. 512.477 pink
- u. 512.478 rosa
- v. 512.479 rot
- w. 512.480 dkl.grün
- x. 512.481 hellgrün
- y. 512.482 weiß

**Größe 3: 25 mm breit**, Preis per Rolle à 25 m  
**Bestellnr. siehe links** (=0,20/m) **4,95**

**Lieferbare Farben für Abb. A:**  
creme hellblau pink  
rosa rot dkl.grün  
hellgrün weiß

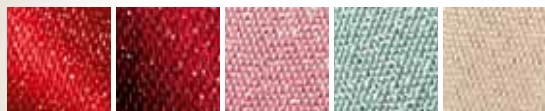

rot Gr.1: 512.483 Gr.2: 512.488  
bordeaux Gr.1: 512.484 Gr.2: 512.489  
rosé Gr.1: 512.485 Gr.2: 512.490  
mintgrün Gr.1: 512.486 Gr.2: 512.491  
creme Gr.1: 512.487 Gr.2: 512.492

**B Satinband „Glitter“**  
ab **0,26 /m**

**B Satinband „Glitter“**, 100% Polyester, hochwertiges Band mit doppelseitigem Glitzereffekt und feiner Webkante, Preis per Rolle à 20 m  
**Größe 1: 15 mm breit**  
**Bestellnr. siehe Farbmakros** (=0,33/m) **6,50**  
**% ab 6 Rollen** (=0,26/m) **5,20**  
**Größe 2: 25 mm breit**  
**Bestellnr. siehe Farbmakros** (=0,45/m) **8,90**  
**% ab 6 Rollen** (=0,35/m) **6,90**

**Lieferbare Farben:**  
rot bordeaux rosé  
mintgrün creme



✓ 2 Breiten, 5 Farben

✓ doppelseitiger Glitzereffekt

**SUPER PREIS**  
ab **0,11** /m

## STOFFBÄNDER



mit Drahtkante

**A Stoffband mit Drahtkante,**  
100% Acetat, Preis per Rolle à 25 m

**Größe 1: 25 mm breit**

**Bestellnummer siehe Farbmakros**

**1 Rolle** (=0,26/m) **6,50**  
**% ab 6 Rollen** (=0,24/m) **5,90**

**Größe 2: 40 mm breit**

**Bestellnummer siehe Farbmakros**

**1 Rolle** (=0,30/m) **7,50**  
**% ab 6 Rollen** (=0,26/m) **6,60**

**Größe 3: 60 mm breit**

**Bestellnummer siehe Farbmakros**

**1 Rolle** (=0,54/m) **13,50**  
**% ab 6 Rollen** (=0,48/m) **11,90**

ohne Drahtkante

**B Taftband,**  
100% Polyester, Preis per Rolle à 50 m

**Größe 1: 15 mm breit**

**Bestellnummer siehe Farbmakros**

**1 Rolle** (=0,12/m) **6,20**  
**% ab 6 Rollen** (=0,11/m) **5,50**

**Größe 2: 25 mm breit**

**Bestellnummer siehe Farbmakros**

**1 Rolle** (=0,15/m) **7,50**  
**% ab 6 Rollen** (=0,13/m) **6,50**

**Größe 3: 40 mm breit**

**Bestellnummer siehe Farbmakros**

**1 Rolle** (=0,21/m) **10,50**  
**% ab 6 Rollen** (=0,20/m) **9,95**

**A Stoffband mit Drahtkante**  
ab **0,24** /m

✓ 10 Farben

A gelb Gr.1: 512.493 Gr.2: 512.503 Gr.3: 512.513	A rot Gr.1: 512.494 Gr.2: 512.504 Gr.3: 512.514	A bordeaux Gr.1: 512.495 Gr.2: 512.505 Gr.3: 512.515	A pink Gr.1: 512.496 Gr.2: 512.506 Gr.3: —	A rosa Gr.1: 512.497 Gr.2: 512.507 Gr.3: —
B gelb Gr.1: 512.539 Gr.2: 512.519 Gr.3: 512.529	B rot Gr.1: 512.540 Gr.2: 512.520 Gr.3: 512.530	B bordeaux Gr.1: 512.541 Gr.2: 512.521 Gr.3: 512.531	B pink Gr.1: 512.542 Gr.2: 512.522 Gr.3: 512.532	B rosa Gr.1: 512.548 Gr.2: 512.523 Gr.3: 512.533
A royalblau Gr.1: 512.498 Gr.2: 512.508 Gr.3: —	A hellgrün Gr.1: 512.499 Gr.2: 512.509 Gr.3: —	A dunkelgrün Gr.1: 512.500 Gr.2: 512.510 Gr.3: 512.516	A creme Gr.1: 512.501 Gr.2: 512.511 Gr.3: 512.517	A weiß Gr.1: 512.502 Gr.2: 512.512 Gr.3: 512.518
B royalblau Gr.1: 512.543 Gr.2: 512.524 Gr.3: 512.534	B hellgrün Gr.1: 512.544 Gr.2: 512.525 Gr.3: 512.535	B dunkelgrün Gr.1: 512.545 Gr.2: 512.526 Gr.3: 512.536	B creme Gr.1: 512.546 Gr.2: 512.527 Gr.3: 512.537	B weiß Gr.1: 512.547 Gr.2: 512.528 Gr.3: 512.538



**SUPER PREIS**  
ab 0,12 /m

✓ mit Schnittkante

**B Chiffonband**  
ab 0,30 /m   
Drahtkante

✓ mit Drahtkante

✓ 3 Breiten, 12 Farben

✓ hauchdünnes, transparentes Chiffonband mit zartem Glanz

A + B

					
gelb Gr.1: 512.549 Gr.2: 512.561 Gr.3: 512.573 Gr.4: 512.585 Gr.5: 512.597	orange Gr.1: 512.550 Gr.2: 512.562 Gr.3: 512.574 Gr.4: 512.586 Gr.5: 512.598	rot Gr.1: 512.551 Gr.2: 512.563 Gr.3: 512.575 Gr.4: 512.587 Gr.5: 512.599	pink Gr.1: 512.552 Gr.2: 512.564 Gr.3: 512.576 Gr.4: 512.588 Gr.5: 512.600	bordeaux Gr.1: 512.553 Gr.2: 512.565 Gr.3: 512.577 Gr.4: 512.589 Gr.5: 512.601	dunkelblau Gr.1: 512.554 Gr.2: 512.566 Gr.3: 512.578 Gr.4: 512.590 Gr.5: 512.602
					
hellblau Gr.1: 512.555 Gr.2: 512.567 Gr.3: 512.579 Gr.4: 512.591 Gr.5: 512.603	grün Gr.1: 512.556 Gr.2: 512.568 Gr.3: 512.580 Gr.4: 512.592 Gr.5: 512.604	perlweiß Gr.1: 512.557 Gr.2: 512.569 Gr.3: 512.581 Gr.4: 512.593 Gr.5: 512.605	weiß Gr.1: 512.558 Gr.2: 512.570 Gr.3: 512.582 Gr.4: 512.594 Gr.5: 512.606	gold Gr.1: 512.559 Gr.2: 512.571 Gr.3: 512.583 Gr.4: 512.595 Gr.5: 512.607	silber Gr.1: 512.560 Gr.2: 512.572 Gr.3: 512.584 Gr.4: 512.596 Gr.5: 512.608

**C Chiffonband**  
ab 0,05 /m

		
gelb Gr.1: 512.609 Gr.2: 512.617 Gr.3: 512.625	rot Gr.1: 512.610 Gr.2: 512.618 Gr.3: 512.626	rosa Gr.1: 512.611 Gr.2: 512.619 Gr.3: 512.627
		
türkis Gr.1: 512.612 Gr.2: 512.620 Gr.3: 512.628	grün Gr.1: 512.613 Gr.2: 512.621 Gr.3: 512.629	weiß Gr.1: 512.614 Gr.2: 512.622 Gr.3: 512.630
		
gold Gr.1: 512.615 Gr.2: 512.623 Gr.3: 512.631	silber Gr.1: 512.616 Gr.2: 512.624 Gr.3: 512.632	

## CHIFFONBÄNDER

mit Schnittkante

**A Chiffonband**, gleichmäßig und weich fallendes Dekoband, transparentes Gewebe mit zartem Glanz, 100% Polyester, Preis per Rolle à 25 m

**Größe 1: 25 mm breit**  
Bestellnummer siehe Farbmakros  
1 Rolle (=0,14/m) **3,50**  
% ab 6 Rollen (=0,12/m) **2,95**

**Größe 2: 38 mm breit**  
Bestellnummer siehe Farbmakros  
1 Rolle (=0,24/m) **5,90**  
% ab 6 Rollen (=0,20/m) **4,90**

**Größe 3: 70 mm breit**  
Bestellnummer siehe Farbmakros  
1 Rolle (=0,36/m) **8,90**  
% ab 6 Rollen (=0,32/m) **7,90**

mit Drahtkante

**B Chiffonband**, hauchdünnes, transparentes Chiffonband mit zartem Glanz, 100% Polyester, Preis per Rolle à 20 m

**Größe 4: 25 mm breit**  
Bestellnummer siehe Farbmakros  
1 Rolle (=0,33/m) **6,50**  
% ab 6 Rollen (=0,30/m) **5,90**

**Größe 5: 40 mm breit**  
Bestellnummer siehe Farbmakros  
1 Rolle (=0,45/m) **8,90**  
% ab 6 Rollen (=0,40/m) **7,90**

mit Webkante

**C Chiffonband**, 100% Polyester, Preis per Rolle à 50 m

**Größe 1: 6 mm breit**  
Bestellnummer siehe Farbmakros  
1 Rolle (=0,06/m) **3,-**  
% ab 6 Rollen (=0,05/m) **2,50**

**Größe 2: 15 mm breit**  
Bestellnummer siehe Farbmakros  
1 Rolle (=0,08/m) **3,95**  
% ab 6 Rollen (=0,07/m) **3,50**

**Größe 3: 25 mm breit**  
Bestellnummer siehe Farbmakros  
1 Rolle (=0,09/m) **4,60**  
% ab 6 Rollen (=0,09/m) **4,40**

✓ XXL Breite  
50 mm

## RINGELBAND

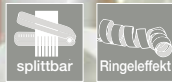

**A Polyband**, uni, glatt mit schönem Ringeleffekt, zum Splitten geeignet

**Größe 1: 5 mm breit**, Preis per Rolle à 500 m  
Bestellnummer siehe Farbmakros  
1 Rolle (=0,005/m) **2,30**  
% ab 3 Rollen (=0,004/m) **2,10**  
% ab 6 Rollen (=0,004/m) **1,90**

**Größe 2: 10 mm breit**, Preis per Rolle à 250 m  
Bestellnummer siehe Farbmakros  
1 Rolle (=0,011/m) **2,70**  
% ab 3 Rollen (=0,010/m) **2,50**  
% ab 6 Rollen (=0,008/m) **1,99**

**Größe 3: 19 mm breit**, Preis per Rolle à 100 m  
Bestellnummer siehe Farbmakros  
1 Rolle (=0,025/m) **2,95 2,50**  
% ab 3 Rollen (=0,019/m) **2,60 1,90**  
% ab 6 Rollen (=0,015/m) **1,90 1,50**

**Größe 4: 31 mm breit**, Preis per Rolle à 100 m  
Bestellnummer siehe Farbmakros  
1 Rolle (=0,029/m) **3,80 2,90**  
% ab 3 Rollen (=0,025/m) **3,50 2,50**  
% ab 6 Rollen (=0,019/m) **2,90 1,90**

**Größe 5: 50 mm breit**, Preis per Rolle à 100 m  
Bestellnummer siehe Farbmakros  
1 Rolle (=0,042/m) **4,70 4,20**  
% ab 3 Rollen (=0,037/m) **4,40 3,70**  
% ab 6 Rollen (=0,033/m) **3,95 3,30**

**B Zieh-Schleife**  
ab **0,18** /Stück

✓ 5 Breiten  
13 Farben

## ZIEHSCHLEIFEN

**B Zieh-Schleife**, 19 mm breit, 10 cm Ø, 90 cm lang, zusammengezogen wird das Polyband zur Schleife, Preis per Pack à 50 Stück

512.696	gelb	(0,20/St.)	<b>9,90</b>
512.697	orange	(0,20/St.)	<b>9,90</b>
512.698	rot	(0,20/St.)	<b>9,90</b>
512.699	pink	(0,20/St.)	<b>9,90</b>
512.700	flieder	(0,20/St.)	<b>9,90</b>
512.701	lila	(0,20/St.)	<b>9,90</b>
512.702	blau	(0,20/St.)	<b>9,90</b>
512.703	hellblau	(0,20/St.)	<b>9,90</b>
512.704	hellgrün	(0,20/St.)	<b>9,90</b>
512.705	grün	(0,20/St.)	<b>9,90</b>
512.706	weiß	(0,20/St.)	<b>9,90</b>
512.707	gold	(0,20/St.)	<b>9,90</b>
512.708	silber	(0,20/St.)	<b>9,90</b>
% ab 6 Pack		(0,18/St.)	<b>8,90</b>

gelb	orange	rot	pink	flieder	lila	blau
Gr.1: 512.633	Gr.1: 512.634	Gr.1: 512.635	Gr.1: 512.636	Gr.1: 512.637	Gr.1: 512.638	Gr.1: 512.639
Gr.2: 512.646	Gr.2: 512.647	Gr.2: 512.648	Gr.2: 512.649	Gr.2: —	Gr.2: 512.650	Gr.2: 512.651
Gr.3: 512.658	Gr.3: 512.659	Gr.3: 512.660	Gr.3: 512.661	Gr.3: 512.662	Gr.3: 512.663	Gr.3: 512.664
Gr.4: 512.671	Gr.4: 512.672	Gr.4: 512.673	Gr.4: 512.674	Gr.4: —	Gr.4: 512.676	Gr.4: 512.677
Gr.5: 512.684	Gr.5: 512.685	Gr.5: 512.686	Gr.5: 512.687	Gr.5: —	Gr.5: —	Gr.5: 512.689
hellblau	hellgrün	grün	weiß	gold	silber	
Gr.1: 512.640	Gr.1: 512.641	Gr.1: 512.642	Gr.1: 512.643	Gr.1: 512.644	Gr.1: 512.645	
Gr.2: 512.652	Gr.2: 512.653	Gr.2: 512.654	Gr.2: 512.655	Gr.2: 512.656	Gr.2: 512.657	
Gr.3: 512.665	Gr.3: 512.666	Gr.3: 512.667	Gr.3: 512.668	Gr.3: 512.669	Gr.3: 512.670	
Gr.4: 512.678	Gr.4: 512.679	Gr.4: 512.680	Gr.4: 512.681	Gr.4: 512.682	Gr.4: 512.683	
Gr.5: 512.690	Gr.5: 512.691	Gr.5: 512.692	Gr.5: 512.693	Gr.5: 512.694	Gr.5: 512.695	



✓ 5 Farben

**A**  
**SUPER PREIS**  
ab 0,04 /m



rot	blau	hellgrün	gold	silber
Gr.1: 512.709	Gr.1: 512.710	Gr.1: 512.711	Gr.1: 512.712	Gr.1: 512.713
Gr.2: 512.714	Gr.2: 512.715	Gr.2: 512.716	Gr.2: 512.717	Gr.2: 512.718
Gr.3: 512.719	Gr.3: 512.720	Gr.3: 512.721	Gr.3: 512.722	Gr.3: —



✓ Pastell-Trendfarben



**B** Polyband Pastell  
nur **0,05** /m

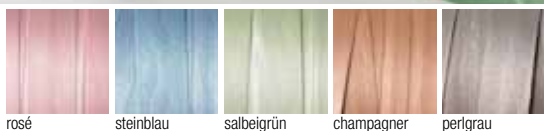

rosé steinblau salbeigrün champagner perlgrau

## RINGELBAND

Matt-Metallic

**A** Metallicband matt, mit Ringeleffekt, zum Splitten geeignet, 100% recycelbar, Preis per Rolle à 100 m

**Größe 1: 5 mm breit**

Bestellnummer siehe Farbmakros

1 Rolle	(=0,04/m)	<b>3,90</b>
% ab 6 Rollen	(=0,04/m)	<b>3,50</b>

**Größe 2: 10 mm breit**

Bestellnummer siehe Farbmakros

1 Rolle	(=0,05/m)	<b>4,50</b>
% ab 6 Rollen	(=0,04/m)	<b>3,90</b>

**Größe 3: 31 mm breit**

Bestellnummer siehe Farbmakros

1 Rolle	(=0,07/m)	<b>7,20</b>
% ab 6 Rollen	(=0,07/m)	<b>6,80</b>

noch mehr Auswahl online  
[www.decowoerner.com](http://www.decowoerner.com)



## POLYBAND

**B** Polyband Pastell, 10 mm breit, in aktuellen Pastell-Trendfarben, glatt mit schönem Seidenglanz, zum Ringeln und Splitten geeignet, Preis per Rolle à 150 m

512.724	rosé	(0,05/m)	<b>7,90</b>
512.725	steinblau	(0,05/m)	<b>7,90</b>
512.726	salbeigrün	(0,05/m)	<b>7,90</b>
512.727	champagner	(0,05/m)	<b>7,90</b>
512.728	perlgrau	(0,05/m)	<b>7,90</b>

**C** Polyband ‚Irisierend‘, 10 mm breit, einseitig irisierendes Geschenkband, zum Splitten und Ringeln geeignet, Rolle aus 100% recyceltem Material, Preis per Rolle à 200 m

512.729		(0,04/m)	<b>7,90</b>
---------	--	----------	-------------



**C** Polyband ‚Irisierend‘  
nur **0,04** /m





Ringleffekt



spaltbar

**SUPER PREIS**  
ab **0,02**/m

✓ 3 Breiten, 7 Farben

**A Metallic-Zieschleifen**

ab **0,27** /Stück



**A Metallic-Zieschleifen**, 70 g/m<sup>2</sup>, selbst-räffende Folienschleife, Preis per Pack à 50 Stück  
**Größe 1: 10 cm Ø**, 19 mm breit, 90 cm lang  
*Bestellnummer siehe Farbmakros*  
 1 Rolle (=0,30/St.) **14,90**  
 % ab 6 Pack (=0,27/St.) **13,50**  
**Größe 2: 14 cm Ø**, 31 mm breit, 134 cm lang  
*Bestellnummer siehe Farbmakros*  
 1 Rolle (=0,40/St.) **19,90**  
 % ab 6 Pack (=0,36/St.) **17,90**

**B Metallicband glänzend**, mit schönem Ringleffekt, zum Splitten geeignet  
**Größe 1: 5 mm breit**, Preis per Rolle à 250 m  
*Bestellnummer siehe Farbmakros*  
 1 Rolle (=0,02/m) **4,50**  
**Größe 2: 10 mm breit**, Preis per Rolle à 250 m  
*Bestellnummer siehe Farbmakros*  
 1 Rolle (=0,03/m) **6,50**  
**Größe 3: 31 mm breit**, Preis per Rolle à 50 m  
*Bestellnummer siehe Farbmakros*  
 1 Rolle (=0,10/m) **4,95**

**C Bandsplitter 'Duo'**, rot, zwei verschiedene Schneidestärken lassen 2mm oder 4mm breite Fäden entstehen, Preis per Stück  
 512.759 **3,5 x 13,5 cm** **6,90**

**C Bandsplitter 'Duo'**  
nur **6,90**



A rot Gr.1: 512.731 Gr.2: 512.735	A pink Gr.1: — Gr.2: —	A hellblau Gr.1: — Gr.2: —	A apfelgrün Gr.1: — Gr.2: —
---	------------------------------	----------------------------------	-----------------------------------

B rot Gr.1: 512.739 Gr.2: 512.746 Gr.3: 512.753	B pink Gr.1: 512.740 Gr.2: — Gr.3: —	B hellblau Gr.1: 512.741 Gr.2: 512.748 Gr.3: 512.754	B apfelgrün Gr.1: 512.742 Gr.2: 512.749 Gr.3: 512.755
--	---	---	--



A weiß Gr.1: 512.732 Gr.2: 512.736	A gold Gr.1: 512.733 Gr.2: 512.737	A silber Gr.1: 512.734 Gr.2: 512.738
--	--	--

B weiß Gr.1: 512.743 Gr.2: 512.750 Gr.3: 512.756	B gold Gr.1: 512.744 Gr.2: 512.751 Gr.3: 512.757	B silber Gr.1: 512.745 Gr.2: 512.752 Gr.3: 512.758
---	---	---

**A Schleifen**ab **0,36** /Stück

✓ selbstklebend



## KLEBE-SCHLEIFEN

### MIT SATINKANTE

**A Schleifen**, dekorative und praktische Fertigsetten aus feinem PolyesterNetz mit Satinkante, selbstklebend zum schnellen und einfachen Verschönern von Päckchen

<b>5 cm Ø</b> , 9 mm breit, Preis per Box à 30 Stück		
512.761	<b>rot</b>	(0,38/St.) <b>11,50</b>
512.762	<b>hellblau</b>	(0,38/St.) <b>11,50</b>
512.763	<b>hellgrün</b>	(0,38/St.) <b>11,50</b>
512.764	<b>weiß</b>	(0,38/St.) <b>11,50</b>
<b>% ab 3 Stück</b>		(0,36/St.) <b>10,90</b>

<b>8 cm Ø</b> , 16 mm breit, Preis per Box à 35 Stück		
512.765	<b>rot</b>	(0,50/St.) <b>17,50</b>
512.766	<b>hellblau</b>	(0,50/St.) <b>17,50</b>
512.767	<b>hellgrün</b>	(0,50/St.) <b>17,50</b>
512.768	<b>weiß</b>	(0,50/St.) <b>17,50</b>
<b>% ab 3 Pack</b>		(0,47/St.) <b>16,50</b>

**C Metallic-Ziehschleifen**ab **0,27** /Stück**B Zieh-Schleife**ab **0,18** /Stück

## ZIEHSCHLEIFEN

**B Zieh-Schleife**, 19 mm breit, 10 cm Ø, 90 cm lang, zusammengezogen wird das Polyband zur Schleife, Preis per Pack à 50 Stück

512.769	<b>gelb</b>	(0,20/St.) <b>9,90</b>
512.770	<b>orange</b>	(0,20/St.) <b>9,90</b>
512.771	<b>pink</b>	(0,20/St.) <b>9,90</b>
512.772	<b>blau</b>	(0,20/St.) <b>9,90</b>
512.773	<b>hellblau</b>	(0,20/St.) <b>9,90</b>
512.774	<b>hellgrün</b>	(0,20/St.) <b>9,90</b>
512.775	<b>grün</b>	(0,20/St.) <b>9,90</b>
512.776	<b>gold</b>	(0,20/St.) <b>9,90</b>
512.777	<b>silber</b>	(0,20/St.) <b>9,90</b>
<b>% ab 6 Pack</b>		(0,18/St.) <b>8,90</b>

**C Metallic-Ziehschleifen**, 70 g/m<sup>2</sup>, selbstraffende Folienschleife, Preis per Pack à 50 Stück

<b>10 cm Ø</b> , 19 mm breit, 90 cm lang		
512.778	<b>rot</b>	(0,30/St.) <b>14,90</b>
512.779	<b>weiß</b>	(0,30/St.) <b>14,90</b>
512.780	<b>gold</b>	(0,30/St.) <b>14,90</b>
512.781	<b>silber</b>	(0,30/St.) <b>14,90</b>
<b>% ab 6 Pack</b>		(0,27/St.) <b>13,50</b>

<b>14 cm Ø</b> , 31 mm breit, 134 cm lang		
512.782	<b>rot</b>	(0,40/St.) <b>19,90</b>
512.783	<b>weiß</b>	(0,40/St.) <b>19,90</b>
512.784	<b>gold</b>	(0,40/St.) <b>19,90</b>
512.785	<b>silber</b>	(0,40/St.) <b>19,90</b>
<b>% ab 6 Pack</b>		(0,36/St.) <b>17,90</b>

**D Zieh-Schleifen**, selbstraffende Deko-Weihnachtsschleifen aus Metallic-Folie

<b>20 cm Ø</b> , 22 Schlaufen mit 5 cm Bandbreite, Preis per 10tlg. Set		
512.786	<b>rot</b>	(0,80/St.) <b>7,95</b>
512.787	<b>silber</b>	(0,80/St.) <b>7,95</b>
<b>30 cm Ø</b> , 30 Schlaufen mit 8 cm Bandbreite, Preis per 5tlg. Set		
512.788	<b>rot</b>	(1,98/St.) <b>9,90</b>

### A Weißes Pampasgras,

aus Kunststoff, Preis per Stück

514.810 **110 cm hoch** **49,95**

514.811 **150 cm hoch** **79,95**

**B Schilfgras**, mit weißen federartigen Blütenrispen, aus hochwertigem PE Material, eingetopft in weißem Kunststoff-Topf, Preis per Stück

514.814 **96 cm hoch** **49,95**

514.815 **120 cm hoch** **79,95**

**C Tigergras**, aus Kunststoff, im eckigen, weißen Topf, Preis per Stück

514.816 **50 cm hoch** **14,95**

514.817 **78 cm hoch** **44,95**

**D Tigergras**, aus Kunststoff, im runden, weißen Topf, Preis per Stück

514.819 **120 cm hoch** **69,95**

514.820 **150 cm hoch** **124,95**



A Weißes Pampasgras

ab **49,95**

A

A

110 cm hoch

150 cm hoch

B

B Schilfgras  
ab **49,95**

B



96 cm hoch

120 cm hoch

C

C Tigergras

ab **14,95**

C

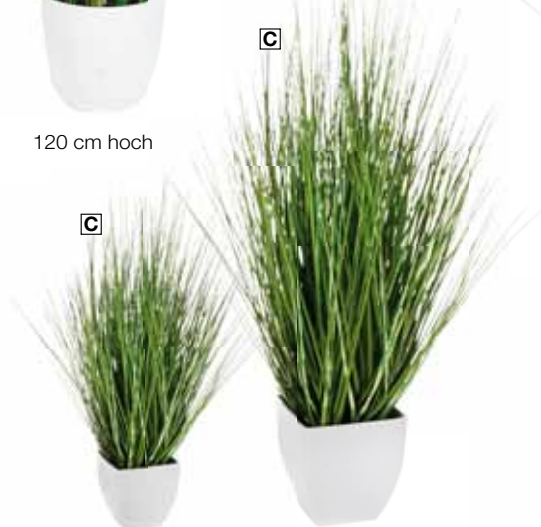

50 cm hoch

78 cm hoch

D

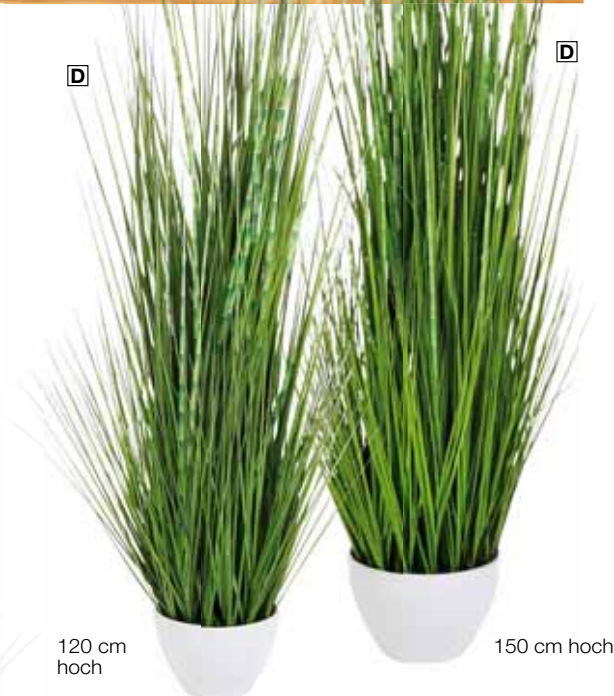

120 cm hoch

150 cm hoch

D

thoenig

Deco-Thoenig AG  
Inh. Michael Noser  
Bleichelstrasse 22  
9055 Bühler  
Tel. 071 311 17 14  
Fax 071 311 46 67  
info@deco-thoenig.ch

<b>1</b>	<b>FRÜHLING</b> 4-41
<b>2</b>	<b>OSTERN</b> 42-61
<b>3</b>	<b>SOMMER</b> 62-89
<b>4</b>	<b>STANDARD DEKO</b> 90-111
<b>5</b>	<b>STOFFBANNER</b> 112-125
<b>6</b>	<b>LEBENSMITTELATRAPPEN</b> 126-149
<b>7</b>	<b>KUNSTPFLANZEN</b> 150-211
<b>8</b>	<b>SCHAUFENSTERFIGUREN</b> 212-224
<b>9</b>	<b>LADENAUSSTATTUNG</b> 225-251
<b>10</b>	<b>WARENPRÄSENTER</b> 252-265
<b>11</b>	<b>SALE AKTIONEN</b> 266-271
<b>12</b>	<b>PREISAUZEICHNUNG</b> 272-279
<b>13</b>	<b>AUFBAUHILFEN</b> 280-285
<b>14</b>	<b>STOFFE &amp; FOLIEN</b> 286-297
<b>15</b>	<b>GESCHENKVERPACKUNG</b> 298-322



70 cm hoch

neu

Dekogras mit Pustebäumen  
ab **39,95**



85 cm hoch

**Dekogras mit Pustebäumen,**  
Kunststoff, grün, Preis per Stück  
**11 cm Ø**  
514.821 **70 cm hoch** **39,95**  
**13 cm Ø**  
514.822 **85 cm hoch** **79,95**

Weitere Pflanzen finden Sie ab Seite 150. >>>



Deco-Thoenig AG  
Inh. Michael Noser  
Bleichelistrasse 22  
9055 Bühler  
Tel. 071 311 17 14  
Fax 071 311 46 67  
info@deco-thoenig.ch