

deco
woerner



2024
FRÜHJAHR/SOMMER



Liebe Kundinnen, liebe Kunden,

mit unserem Frühjahr/Sommer-Katalog möchten wir Ihnen zeigen, welche Trends uns Anfang 2024 begegnen werden und wie Sie Ihre Produkte mit unserer Hilfe am besten präsentieren.

Für jede Anforderung finden Sie in unserem Katalog die visuell wirkungsvollsten Präsentationsvorschläge. Wir haben für Sie dieses Jahr viele Anwendungsbeispiele und Deko-Tipps in den Katalogen integriert, um Ihnen damit Anregungen für die Praxis zu geben. Lassen auch Sie sich inspirieren! Oft ist Ihre perfekte Lösung gar nicht so fern wie Sie denken. Ob Einzelstück oder Serienproduktion, uns ist kein Wunsch zu klein oder groß.

Wir freuen uns darauf, Ihre Ideen Wirklichkeit werden zu lassen.

Viel Spaß beim Blättern und herzliche Grüße aus Leingarten

H. Ahlemeyer

Herwig Ahlemeyer
Geschäftsführer

Persönliche Beratung: +49 (0) 7131/4064-0
Fax: +49 (0) 7131/4064-760
Mo – Fr 8.00 – 17.00 Uhr



Diese Dekoidee finden Sie auf Seite 81. >>>

Frühlingshafte Textilbanner Kunstpflanzen, Kirschblüten, Blumen & Baume Insekten, Vögel, Bienen & Schmetterlinge Allgemeine Frühlingsdeko	Saisonale Deko FRÜHLING	1	4 - 41
Österliche Textilbanner Kunstpflanzen, Zweige & Blumen Hasen, Ostereier Allgemeine Osterdekoration	Saisonale Deko OSTERN	2	42 - 61
Sommerliche Textilbanner Kunstpflanzen, Gräser, Blumen & Ranken Grill-, Garten- & Beach-Party, Papageien, Flamingos Themendeko wie Maritim, Beach, Dschungel Allgemeine Sommerdeko	Saisonale Deko SOMMER	3	62 - 89
Dekotiere Streumaterial Oktoberfest, Fußball, Hochzeit Einschulung	ALLGEMEINE-/ THEMEN-DEKORATION	4	90 - 113
Frühlings-, Oster- & Sommer-Banner Themen-Banner Zubehör, XL-Banner LKW-Planen	STOFFBANNER	5	114 - 121
Brot & Kuchen Obst & Früchte, Gemüse & Kräuter Fleisch & Wurst, Fisch & Meeresfrüchte Käse & Eier, Gerichte & Fast-Food Schokolade & Eis, Getränke Crushed Ice & Eiswürfel, XXL-Attrappen	LEBENSMITTELATTRAPPEN	6	122 - 133
Kunstbäume, Kunstgräser, Blumen Blüten, Äste & Zweige Grün- & Zimmerpflanzen Paneele & Living Walls schwer entflammare Kunstpflanzen	KUNSTPFLANZEN	7	134 - 175
Kleiderständer Schaufensterpuppen Kleiderbügel, Warenpräsentier Preisauszeichnung, Verkaufsförderung	LADENAUSSTATTUNG	8	176 - 209
Molton, Jute, Power Stretch Panné-Samt, Chiffonstoff, Seidentaft Bedruckte Stoffe & Folien Lack- & Glitzerfolie, Stanzoptik-Folie	STOFFE, FOLIEN	9	210 - 215
Geschenkpapier, Geschenkband Geschenkschleifen, Geschenkboxen Abroller für Geschenkband- & -papier	GESCHENKVERPACKUNG	10	216 - 229
Zusammenarbeit auf die wir stolz sind	PROJEKTE UND REFERENZEN	11	230 - 231

Stichwortverzeichnis siehe Seite 232 – 233.

NOCH MEHR AUSWAHL GIBT ES ONLINE

Sie suchen Ladenausstattung oder die passende Deko? Stöbern Sie ganz bequem in unserem Online-Shop, denn mit über 10.000 saisonal lagerten Produkten finden Sie garantiert das Richtige. Und wenn Sie sich nicht sicher sind, wie Sie einen Artikel richtig einsetzen, dann lassen Sie sich von unseren aktuellen Trendprodukten, Dekoideen und Anwendungsbildern inspirieren.

Und wie bestellen? Ganz bequem online oder telefonisch:
www.decowoerner.com
 +49 (0) 7131 4064-0
 ABONNIEREN SIE UNSEREN NEWSLETTER

So sind Sie immer informiert über die neusten Trends, aktuelle Schnäppchen, interessante Specials, Exklusiv-Angebote und kurzfristige Rabatt-Aktionen in unserem Online-Shop. Am besten gleich gratis bei uns im Webshop anmelden!



X



INSTAGRAM



FACEBOOK



YOUTUBE



PINTEREST



DAMENBÜSTEN

✓ höhenverstellbar



Damen-Schneiderbüste
99,-

kurze Büste
für Oberteile

schwarz/
schwarz

ecru/
eiche hell

weiß/
weiß

ecru/
walnuss



Schneiderpuppen

HERRENBÜSTEN



Herren-Schneiderbüste
109,-

kurze Büste
für Oberteile

weiß/
weiß

ecru/
walnuss

schwarz/
schwarz

ecru/
eiche hell

✓ höhenverstellbar

SCHNEIDERBÜSTEN MIT RUNDSTÄNDER

Damen-Schneiderbüste, Korpus aus haltbarem und leicht steckbarem Hartschaum, mit Stoffbezug, Halsabschluss und Ständer aus Holz, Preis per Stück

A Büste 72 cm, Schulterhöhe 68 cm, Konfektionsgröße 36/38, höhenverstellbar 148 – 178 cm
481.984.00 **ecru/eiche hell** **99,-**
481.984.36 **ecru/walnuss** **99,-**
481.984.18 **schwarz/schwarz** **99,-**
481.984.14 **weiß/weiß** **99,-**

B Büste 63 cm, Schulterhöhe 54 cm, Konfektionsgröße 36/38, höhenverstellbar 135 – 170 cm
480.123.00 **ecru/eiche hell** **99,-**
480.123.36 **ecru/walnuss** **99,-**
480.123.18 **schwarz/schwarz** **99,-**
480.123.14 **weiß/weiß** **99,-**

C Ersatzbezug für Damen-Schneiderbüste, Stretchbezug aus 95% Polyester, 5% Lycra, Einheitsgröße, geschlossener Halsabschluss, Preis per Stück
513.661.18 **schwarz** **14,95**
513.661.14 **weiß** **14,95**

Herren-Schneiderbüste, Korpus aus haltbarem und leicht steckbarem Hartschaum, mit Stoffbezug, Halsabschluss und Ständer aus Holz, Preis per Stück

D Büste 78 cm, Schulterhöhe 72 cm, Standlänge 75 cm, Konfektionsgröße 48/50, höhenverstellbar 148 – 178 cm
481.991.00 **ecru/eiche hell** **109,-**
481.991.36 **ecru/walnuss** **109,-**
481.991.18 **schwarz/schwarz** **109,-**
481.991.14 **weiß/weiß** **109,-**

E Büste 65 cm, Schulterhöhe 56 cm, Standlänge 75 cm, Konfektionsgröße 48/50, höhenverstellbar 135 – 170 cm
481.977.00 **ecru/eiche hell** **109,-**
481.977.36 **ecru/walnuss** **109,-**
481.977.18 **schwarz/schwarz** **109,-**
481.977.14 **weiß/weiß** **109,-**

F Ersatzbezug für Herren-Schneiderbüste, Stretchbezug aus 95% Polyester, 5% Lycra, Einheitsgröße für Büsten von 56 – 72 cm, geschlossener Halsabschluss, Preis per Stück
515.337.18 **schwarz** **14,95**
515.337.14 **weiß** **14,95**



Viele weitere Schneiderbüsten und dazu passende Ersatzbezüge finden Sie online unter

www.decowoerner.com

C Ersatzbezug für Damen
14,95

F Ersatzbezug für Herren
14,95



Schaufensterfigur, für Zehentrenner geeignet, halbtransparent, rauchgrau matt, spezieller Kunstharz in aufwendig laminiertes Leichtbauweise, Antischmutz auf Nanobasis für lange Haltbarkeit. Inkl. Edelstahl-Platte, Fuß- und Wadenpin. Preis per Stück

A Dame, rechter Arm angewinkelt, Körpermaße 85/64/88 cm, Konfektionsgröße 36/38, Schuhgröße 39
800.040.81 **180 cm hoch** **399,-**

B Dame, linkes Bein überkreuzt, Körpermaße 85/64/88 cm, Konfektionsgröße 36/38, Schuhgröße 39
800.040.82 **180 cm hoch** **399,-**

C Dame, linkes Bein und rechter Arm angewinkelt, Körpermaße 85/64/88 cm, Konfektionsgröße 36/38, Schuhgröße 39
800.040.83 **180 cm hoch** **399,-**

D Dame, sitzend, Körpermaße 85/64/88 cm, Konfektionsgröße 36/38, Schuhgröße 39
800.040.86 **399,-**

E Herr, linkes Bein ausgestellt, Körpermaße 96/77/95 cm, Konfektionsgröße 48/50, Schuhgröße 43
800.040.87 **189 cm hoch** **399,-**

F Herr, rechtes Bein angewinkelt, Körpermaße 96/77/95 cm, Konfektionsgröße 48/50, Schuhgröße 43
800.040.88 **189 cm hoch** **399,-**



Schaufensterfigur

399,-



Viele weitere Sportfiguren wie Yoga, Läufer, Radfahrer, Fußballer, sowie Kinderfiguren finden Sie online unter

www.decowoerner.com



Schaufensterpuppen

Sport-Schaufensterfigur, grau, Fiberglas, semiabstraktes Gesicht, Fußstellung für flache Schuhe und Zehentrenner geeignet, Preis per Stück

G Dame, linkes Bein ausgestellt
800.040.91 **180 cm hoch** **369,-**

H Dame, linkes Bein ausgestellt und beide Arme angewinkelt
800.040.92 **180 cm hoch** **369,-**

J Herr, gerade
800.040.99 **189 cm hoch** **369,-**

K Schutzhülle für Mannequins, weiß, Kunststoff-Überzug mit Gummizugband, staub- sowie wasserdicht, Preis per Stück
521.109.00 **180 x 90 cm (L x B)** **19,90**



K Schutzhülle für Mannequins

19,90

180 x 90 cm (L x B)

SPORTFIGUREN



Sport-Schaufensterfigur

369,-

Figur Solid White
ab **319,95**

A
D

B
E

C
H

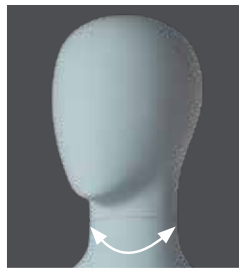

✓ drehbarer
Magnetkopf

✓ recyclebares
ABS-Material

✓ extrem robust
und schlagfest

✓ besonders
leicht

SOLID



HAMMER HARTE ABS-FIGUREN

Sehr robust, leicht und vielseitig - diese Schaufensterfigur macht alles mit. Hergestellt aus recyclebarem ABS-Kunststoff ist die Figur mit ihrem geringen Eigengewicht sehr einfach in der Handhabung und somit perfekt für häufigen Wechsel der Kleidung geeignet. Der moderne Matt-Look sowie das abstrakte Egghead-Design passen sich jeder Art von Modekollektion an. ABS-Kunststoff-Figuren sind nahezu unzerbrechlich und sehr widerstandsfähig gegenüber Kratzern und Stürzen.



weiß matt



grau matt

Figur Solid White, weiß matt, mit Kopf, das Mannequin wird mit verchromter Wadenstange und Standplatte aus Glas (35 cm) geliefert. Preis per Stück.

Dame, 180 cm groß, Konfektionsgröße 36, Schuhgröße 39, 10,5 kg, Maße 82/63/87 cm

A gerade stehend
722.957.00 **319,95**

B linkes Bein ausgestellt
722.957.01 **319,95**

Herr, 187 cm hoch, Konfektionsgröße 48, Schuhgröße 42, 12,4 kg, Maße 96/72/95 cm

C linkes Bein ausgestellt
722.964.01 **349,95**

Figur Solid Grey, grau matt, mit Kopf, das Mannequin wird mit verchromter Wadenstange und Standplatte aus Glas (35 cm) geliefert. Preis per Stück.

Dame, 180 cm groß, Konfektionsgröße 36, Schuhgröße 39, 10,5 kg, Maße 82/63/87 cm

D gerade stehend
710.886.00 **319,95**

E linkes Bein ausgestellt
710.886.01 **319,95**

F linke Hand auf der Hüfte
710.886.02 **319,95**

G sitzend
710.886.03 **349,95**

Herr, 187 cm hoch, Konfektionsgröße 48, Schuhgröße 42, 12,4 kg, Maße 96/72/95 cm

H linkes Bein ausgestellt
710.893.00 **349,95**

J gerade stehend
710.893.01 **349,95**



J

D

F

J

G

UMWELT-FREUNDLICHE MANNEQUINS



Elegante Schaufensterpuppe mit gängigen Modelmaßen. Die Profi-Schaufensterfigur mit beweglichem Kopf und Armen, einem beweglichen Bein sowie beweglicher Hüfte ist vielseitig einsetzbar und präsentiert unterschiedlichste Kleidungsstile. Das Mannequin ist mit einem Wadendorn ausgestattet, zusammen mit der Standplatte aus Glas sorgt dieser für einen stabilen Stand. Die leichte Ausführung aus recyclefähigem Polyethylen (PE) Kunststoff ist nicht nur umweltfreundlich, sondern auch langlebig und robust.



Schaufensterfigur, hautfarben, mit Kopf

A Dame, rechter Arm an der Hüfte, Maße 83/61/86 cm, Konfektionsgröße 36, Schuhgröße 38, 7,4 kg 688.550.01 **178 cm hoch** **169,95**

B Dame, Arme gerade, Maße 83/61/86 cm, Konfektionsgröße 36, Schuhgröße 38, 7,4 kg 688.543.01 **178 cm hoch** **169,95**

C Herr, gerade stehend, Maße 94/75/95 cm, Konfektionsgröße 48, Schuhgröße 44, 8,5 kg 688.567.01 **187 cm hoch** **189,95**

Torso, hautfarben, headless, höhenverstellbar

D Dame, Körpermaße 83/61 cm, 3,5 kg 627.030.01 **85 - 112 cm hoch** **99,95**

E Herr, Körpermaße 94/75 cm, 4,0 kg 627.047.01 **97 - 118 cm hoch** **99,95**

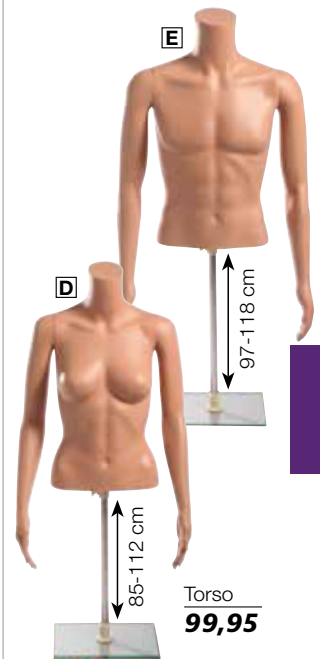
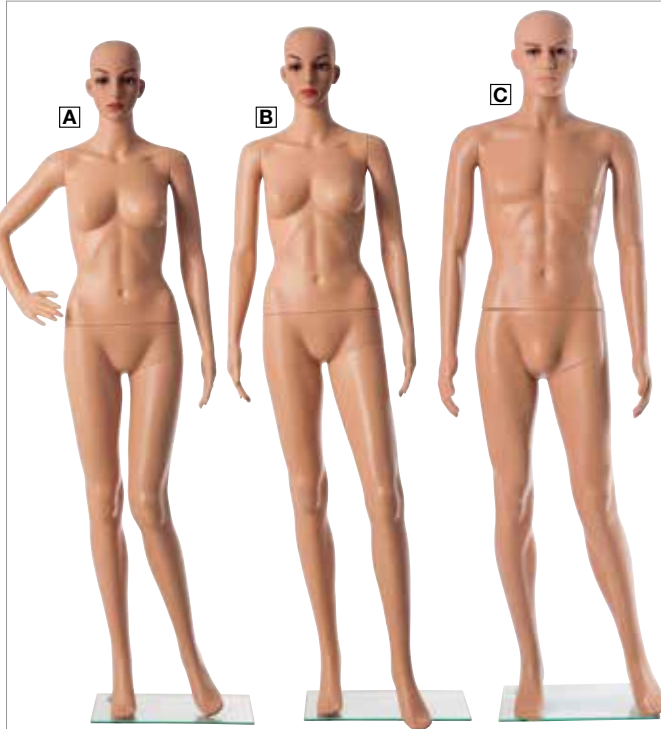

 Viele weitere Figuren finden Sie online unter www.decowoerner.com



Schaufensterfigur, weiß, headless

F Dame, rechter Arm an der Hüfte, Körpermaße 83/61/86 cm, Konfektionsgröße 36, Schuhgröße 38, 7,1 kg 619.028.00 **163 cm hoch** **179,95**

G Dame, gerade stehend, Maße 83/61/86 cm, Konfektionsgröße 36, Schuhgröße 38, 7,1 kg 627.016.00 **163 cm hoch** **179,95**

H Herr, gerade stehend, Maße 94/75/95 cm, Konfektionsgröße 48, Schuhgröße 44, 8,1 kg 619.035.00 **170 cm hoch** **189,95**

Torso, weiß, headless, höhenverstellbar

J Dame, Körpermaße 83/61 cm, 3,5 kg 627.030.00 **85 - 112 cm hoch** **109,95**

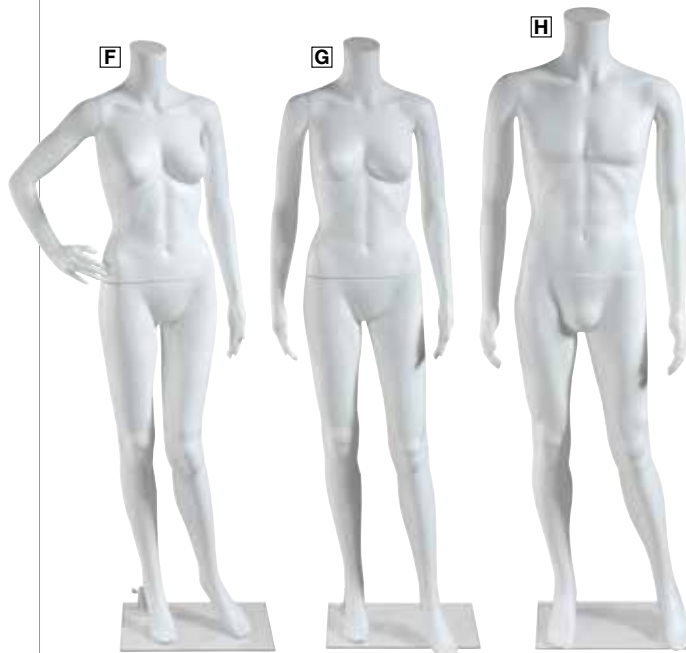

A Damen-Torso
69,95

62 cm hoch



B Herren-Torso
79,95

70 cm hoch



Nackenaufnahme



Beinaufnahme



Rückenaufnahme

passend für
Abb. A+B

höhenregulierbarer Rückenständer (100 - 190 cm)

**C Metallständer
für Torso**
59,95



Torso
64,95

D

E



81cm hoch

90 cm hoch

✓ halbplastisch

F Damen-Torso
49,95

71 cm hoch



G Damenbüsten-Torso

19,90

29 cm hoch



Torso, mit Schulteransatz und Chrom-Abschlusskappe, aus lackiertem Kunststoff, vollplastisch, selbststehend, mit Nacken-, Rücken- und Beinaufnahme, Preis per Stück

A Damen, 62 cm hoch
524.612.00 **weiß** **69,95**
524.612.18 **schwarz** **69,95**

B Herr, 70 cm hoch
630.818.00 **weiß** **79,95**
630.818.18 **schwarz** **79,95**

C Metallständer für Torso, schwarz, höhenregulierbarer Rückenständer (100 - 190 cm) für eine optimale Präsentation der Textilien auf Ihrer Schneiderbüste. Mit rechteckiger Platte. Aus lackiertem Metall. Preis per Stück.
710.220.00 **30 x 35 cm** **59,95**

Torso, weiß, stoßfester Kunststoff in seidenmatter Optik, vollplastisch, selbststehend, Preis per Stück

D Dame
545.778.00 **81cm hoch** **64,95**

E Herr
545.785.00 **90 cm hoch** **64,95**

Torso, transparent, edle Glasoptik, hochwertiger Kunststoff, selbststehend und halbplastisch, für Bademoden und Wäsche, Preis per Stück

F Damen-Torso
476.577.00 **71 cm hoch** **49,95**

G Damenbüsten-Torso
476.553.00 **29 cm hoch** **19,90**

Hosenpräsentier, weiß, 120 cm hoch, stoßfester Kunststoff, Glas-Standplatte mit Wadenpin, Preis per Stück

H Dame
476.539.00 **Taillenumfang 63 cm** **129,95**

J Herr
476.546.00 **Taillenumfang 78 cm** **129,95**

✓ robuster
Kunststoff

✓ Waden-Pin

Hosenpräsentier
129,95

120 cm hoch

H

J



H

J

DAMEN-STRUMPFBEIN

Damen-Strumpfbein, 74 cm lang, Kunststoff, mit Doppelfunktion: selbststehend oder auf Standplatte, Preis per Stück

A 476.478.00 **hautfarben** **39,95**

B 476.478.26 **klar** **39,95**



A hautfarben

B klar



Viele weitere Torsi, Hosenpräsenter, Strumpfbeine sowie Präsentationsköpfe finden Sie online unter

www.decowoerner.com



Schaufensterpuppen

✓ Kunststoff

✓ mit Doppelfunktion

Damen-Strumpfbein

39,95

74 cm lang



C Kopf
10,95



31 cm hoch

29 cm hoch

Dekokopf
ab 24,95

30 cm hoch

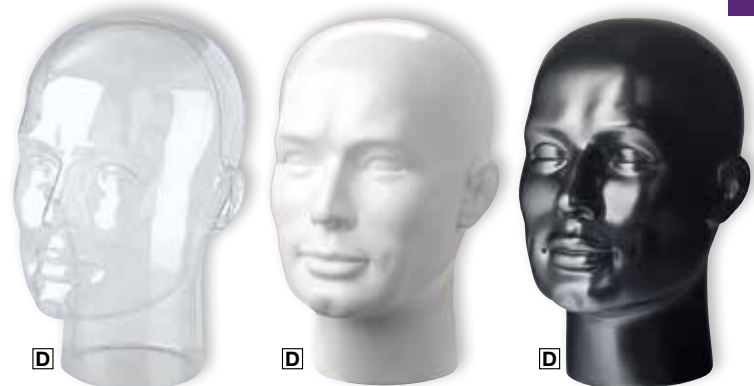

D

D

D

weiß
gefrostet

klar/
transparent

weiß
seidenmatt

schwarz
seidenmatt

PRÄSENTATIONS-KÖPFE

C Kopf, weiß, aus Styropor, Preis per Stück

Dame, 52 cm Kopfumfang
482.226.00 **29 cm hoch** **10,95**

Herr, 56 cm Kopfumfang
482.226.01 **31 cm hoch** **10,95**

Dekokopf, 30 cm hoch, vollplastischer Kopf aus Kunststoff, Preis per Stück

D Herr, 58 cm Kopfumfang
455.435.18 **schwarz seidenmatt** **34,95**

455.435.00 **weiß seidenmatt** **34,95**

455.435.15 **klar/transparent** **34,95**

E Dame, 54 cm Kopfumfang
455.442.67 **weiß gefrostet** **24,95**

455.442.18 **schwarz seidenmatt** **34,95**

455.442.00 **weiß seidenmatt** **34,95**

455.442.15 **klar/transparent** **34,95**



E

E

E

E



A Rund-Vitrine
899,-



Vitrinen

passend dazu



C Standvitrine mit Beleuchtung
1.150,-



C Standvitrine mit Beleuchtung
1.199,-



B Beleuchtung für Rund-Vitrine
199,-

VITRINEN

A Rund-Vitrine, 54 cm Ø, 58 kg, ESG-Sicherheitsverglasung mit polierten Glaskanten für besondere Sicherheit und Langlebigkeit, 4 variabel verstellbare 5 mm Glasböden gleiten auf Aluminiumprofilen, Glas-Flügeltür mit **Zylinderschloss**, inkl. 2 Schlüsseln, Kopf- und Bodenplatte aus MDF in Alu-Optik mit umlaufender Kunststoffkante, höhenverstellbare Fußteller um Unebenheiten im Boden auszugleichen, leichte Selbstmontage, Preis per Stück  481.557.00 **180 cm hoch** **899,-**

B Beleuchtung für Rund-Vitrine, Stromschiene mit 5 Strahlern à 20 Watt in Niedervolt-Ausführung, Preis per Stück 481.540.99 **silber** **199,-**

C Standvitrine mit Beleuchtung, mit vertikalen, silber eloxierten Aluminiumprofilen, Profilsicht eckig, horizontaler Abschluss mit Dekorplatten in silber-metallic, 4-seitige ESG-Sicherheitsverglasung, Drehflügeltüren mit **Sicherheitszylinderschloss** inkl. 2 Schlüsseln, 4 stufenlos höhenverstellbare Glasböden, FüÙe 9 cm in Stahl matt verchromt, inkl. Niedervolt-Schienenbeleuchtung, Kunststoffschiene silberfarben mit 5 stufenlos höhenverstellbaren sowie neig- und schwenkbaren Einzelspots à 20 Watt, IP20 Trafo, Lieferung erfolgt montiert, Preis per Stück **186 x 80 x 40 cm (H x B x T)**, 65,8 kg 625.180.01 **1.150,-**
186 x 100 x 40 cm (H x B x T), 72,8 kg 625.234.01 **1.199,-**



INFORMATION

Abb. A: zum Selbstaufbau, Aufbauanleitung inklusive!
Abb. C: die Lieferung erfolgt komplett montiert!

D Mittelraum-Gondel LOFT
589,-

D Mittelraum-Gondel LOFT
749,-



✓ 2 Regalböden,
1 Aufhängestange

✓ 4 Regalböden

124 x 153 x 51 cm (B x H x T)

STÄNDERSERIE LOFT

LOFT ist ein frisches und luftiges Einrichtungssystem mit verschiedenem Zubehör, um Ihren Laden individuell und abwechslungsreich zu gestalten. Das Betonstahl-System reagiert auf das Interesse am industriellen Look im Einrichtungs- und Möbelbereich und lässt sich sehr gut mit Holz oder Glas kombinieren. Die Eigenschaft dieses Materials verleiht Ihrem Geschäft einen neuen, einzigartigen und exklusiven Stil! Originelle, freistehende Gondelstruktur aus 12 mm Baustahl, ausgestattet mit Regalböden aus Metallplatten. Einfache Selbstmontage. Bitte beachten Sie eine Lieferzeit von ca. 6 Wochen.

D Mittelraum-Gondel LOFT, schwarz matt, 124 x 153 x 51 cm (B x H x T), belastbar bis 100 kg 
2 Regalböden, 1 Aufhängestange
719.285.00 **589,-**
4 Regalböden
719.285.01 **749,-**



Video im Web:
www.decowoerner.com

A Mittelraum-Ständer VOGUE,

64 x 172 x 39 cm (B x H x T), Kleiderständer in geradlinigem Design für eine moderne Warenpräsentation, eine mittig verlaufende Vierkantstange dient als direkte Konfektionsstange, Vierkantröhr mit langlebiger Pulverbeschichtung, Preis per Stück
 706.421.00 **schwarz matt** 229,-
 800.023.51 **gold** 229,-
 800.023.52 **kupfer** 229,-

B Konfektionsständer „Mini“, 60 x 48 cm (B x T), sehr schmaler Kleiderständer aus Vierkantröhr mit langlebiger Pulverbeschichtung, 5stufig höhenverstellbar 116 - 190 cm, beidseitig je 20 cm ausziehbare Tragestangen, diagonal gebremste 50 mm Ø Kunststoffrollen, Preis per Stück
 673.976.00 **anthrazit** 199,-

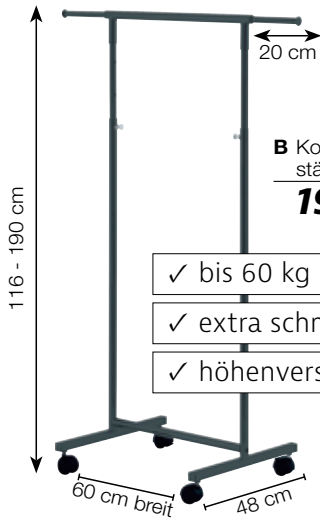

B Konfektionsständer „Mini“
199,-

✓ bis 60 kg belastbar

✓ extra schmale Form

✓ höhenverstellbar



A Mittelraum-Ständer VOGUE
229,-

64 x 172 x 39 cm
 (B x H x T)

✓ bis 50 kg belastbar

✓ trendiges geradliniges Design



C Konfektionsständer klappbar
239,-

150 kg max.

C Konfektionsständer klappbar, gold, belastbar bis 150 kg, seitlich ausziehbare Zusatzstangen 40 cm lang, 10-stufig höhenverstellbar 140 - 200 cm, Ovalrohr-Tragestange, hochwertig galvanisierter Vierkant-Metallrahmen, große, diagonal gebremste 8 cm Gummi-Lenkkrollen für den Außenbereich, platzsparend faltbar, Preis per Stück
 673.969.00 **149 x 50 cm (B x T)** 239,-

D Rollständer „Massiv“, 165 x 150 x 57 cm (H x B x T), 8,5 kg, belastbar bis 100 kg, seitlich ausziehbare Zusatzstangen je 35 cm lang, Rundrohr-Tragestange, langlebige Konstruktion aus verchromtem Metall, große, diagonal gebremste 8 cm Gummi-Lenkkrollen für den Außenbereich, Lieferzeit ca. 6 Wochen, Preis per Stück
 720.267.18 **anthrazit** 145,-
 720.267.44 **kupfer** 145,-
 720.267.42 **gold** 145,-

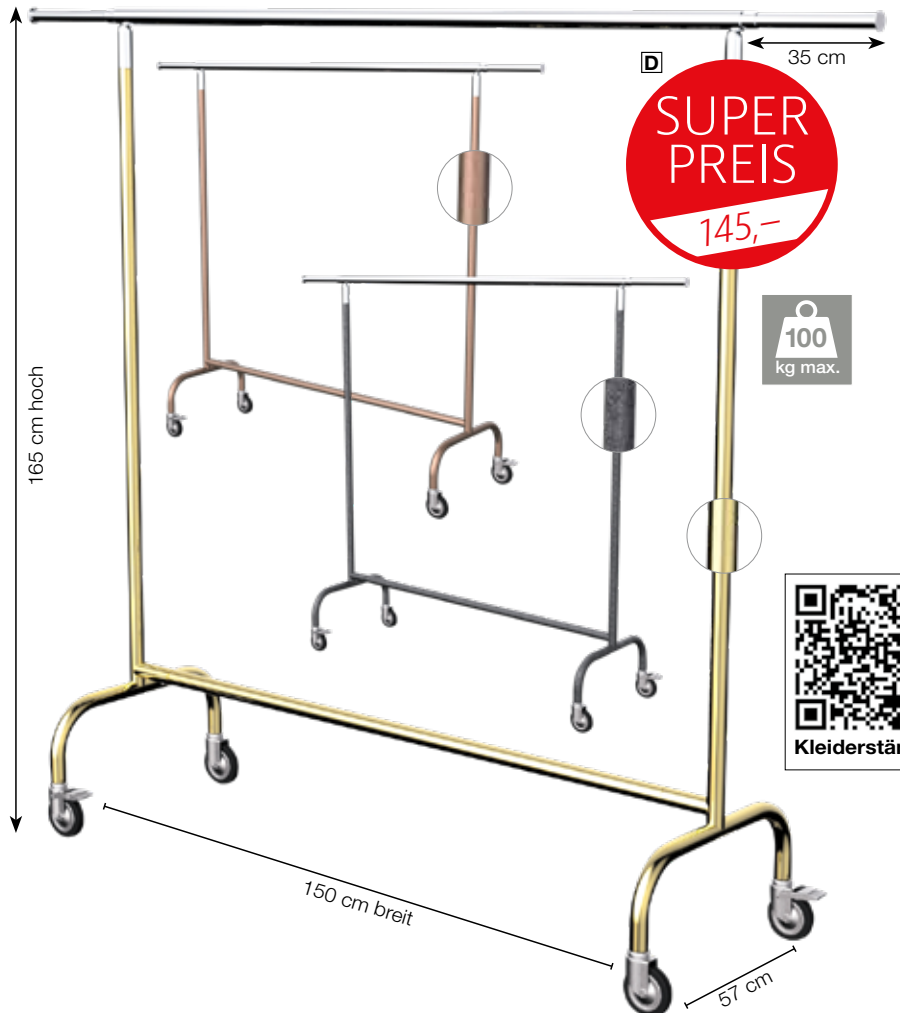

SUPER PREIS
145,-

100 kg max.



Kleiderständer

INDUSTRIEROLLSTÄNDER

**TOP
SELLER**

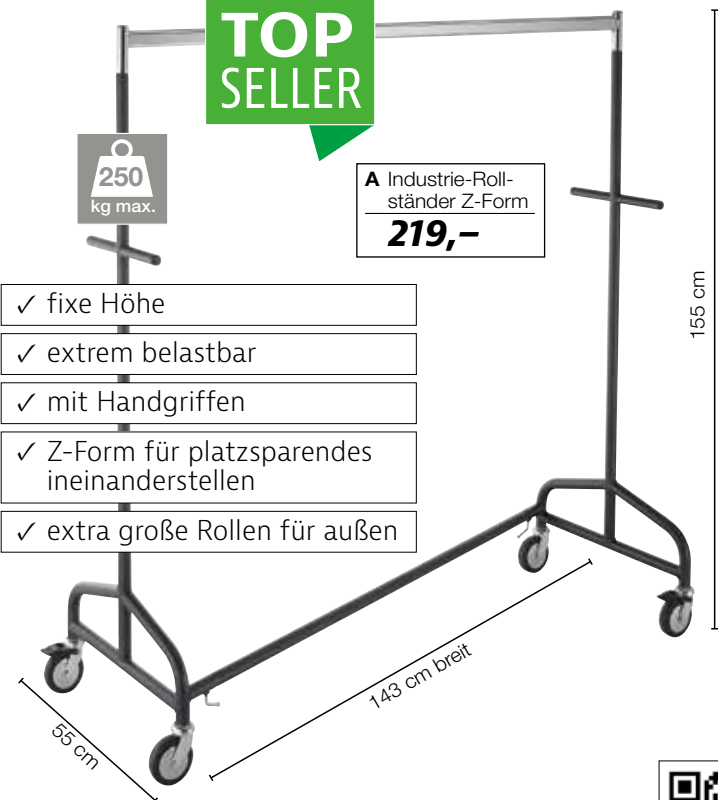

A Industrie-Rollständer Z-Form
219,-

- ✓ fixe Höhe
- ✓ extrem belastbar
- ✓ mit Handgriffen
- ✓ Z-Form für platzsparendes ineinanderstellen
- ✓ extra große Rollen für außen



B Industrie-Rollständer „Profi“
229,-

- ✓ fixe Höhe
- ✓ extra breit



Kleiderständer



C Industrie-Rollständer „Double“
198,-

- ✓ höhenverstellbar
- ✓ doppelte Hängekapazität

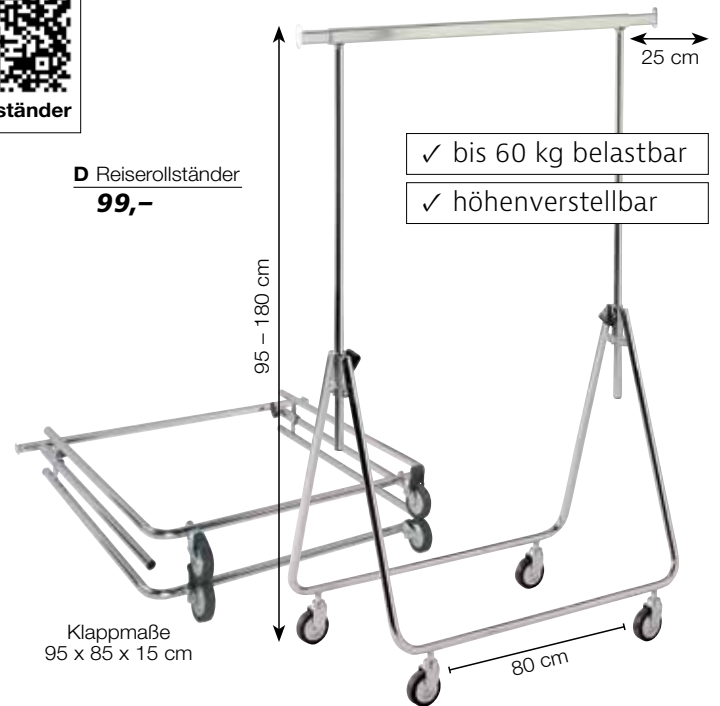

D Reiserollständer
99,-

- ✓ bis 60 kg belastbar
- ✓ höhenverstellbar

A Industrie-Rollständer Z-Form, fixe Höhe. 143 x 155 x 55 cm (B x H x T), belastbar bis 250 kg, 10,9 kg, zwei praktische Handgriffe, verchromte Ovalrohr-Tragegestange, Z-Form Füße für platzsparendes ineinanderstellen, stabile und robuste Rundrohr-Konstruktion mit langlebiger Pulverbeschichtung, extra große, diagonal gebremste 10 cm Gummi-Lenkrollen für den Außenbereich, Preis per Stück 673.945.00 **anthrazit/silber** **219,-**

B Industrie-Rollständer „Profi“, fixe Höhe. 206 x 161 x 57 cm (B x H x T), 13,5 kg, belastbar bis 120 kg, professioneller Kleiderständer für intensive Nutzung, verchromte Ovalrohr-Tragegestange, hoch belastbar dank sehr stabiler Metallkonstruktion aus Vierkantrrohr mit langlebiger Pulverbeschichtung, große, diagonal gebremste 8 cm Gummi-Lenkrollen für den Außenbereich, Preis per Stück 546.171.10 **schwarz/silber** **229,-**

C Industrie-Rollständer „Double“, höhenverstellbar 142 - 210 cm, 170 x 60 cm (B x T), belastbar bis 100 kg, 14 kg, zwei verchromte Ovalrohr-Tragegestangen für doppelte Hängekapazität, stabile Bauweise aus Vierkantrrohr mit langlebiger Pulverbeschichtung, große, diagonal gebremste 8 cm Gummi-Lenkrollen für den Außenbereich, Preis per Stück 537.216.00 **schwarz/silber** **198,-**

D Reiserollständer, höhenverstellbar 95 - 180 cm, Klappmaße 95 x 85 x 15 cm, 7 kg, bis 60 kg belastbar, aus verchromtem Metall, beidseitig je 25 cm ausziehbare Tragegestangen, große 80 mm Ø Lenkrollen (ungebremst) für unebene Straßen und Wege, schneller Aufbau ohne zu schrauben 537.223.00 **80 cm breit** **99,-**

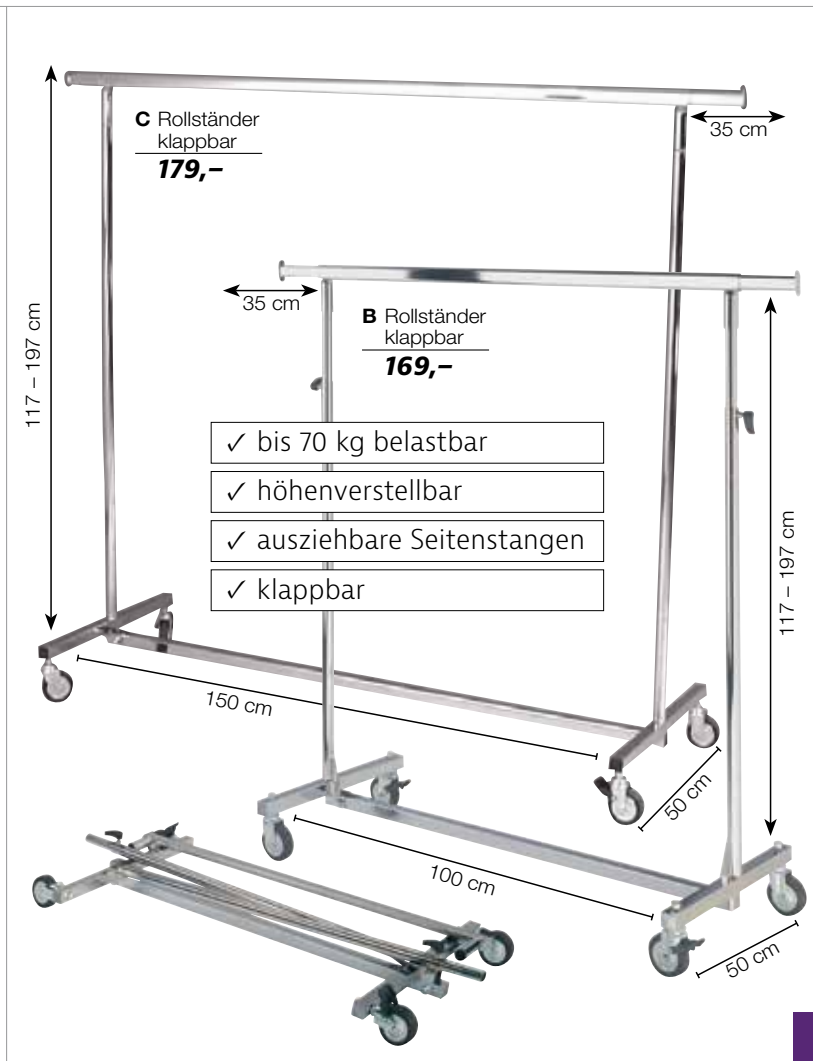
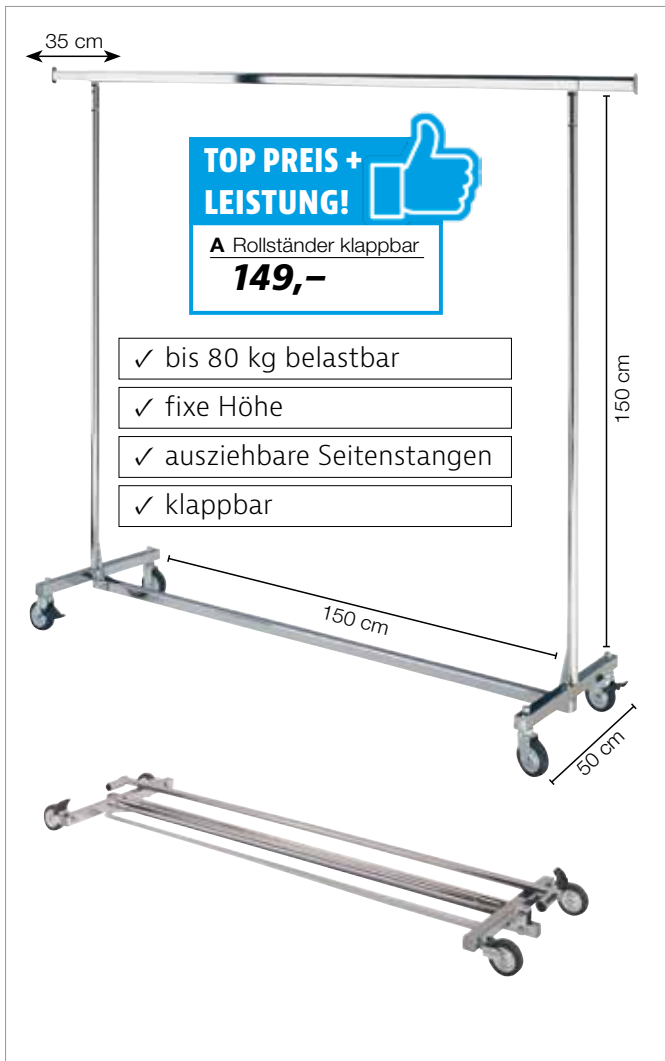

MESSEROLLSTÄNDER

Praktischer Kleiderständer zum platzsparenden Aufbewahren und Transportieren von Kleidung. Vier leicht laufende Gummi-Rollen machen ihn beweglich und flexibel, Feststellbremsen sorgen für die nötige Sicherheit. Die Kleiderstange ist beidseitig ausziehbar für zusätzlichen Platz. Nach Gebrauch lässt sich der Kleiderständer zusammenklappen und platzsparend verstauen.

Rollständer klappbar, stabiler Konfektionsständer aus verchromtem Metall, beidseitig je 35 cm ausziehbare Tragestangen, diagonal gebremste, große 80 mm Ø Lenkrollen, platzsparend zusammenklappbar, Preis per Stück

A fixe Höhe, 150 cm hoch, 150 cm breit, belastbar bis 80 kg, Klappmaße 150 x 50 x 10 cm, 8 kg  469.043.00 **silber** **149,-**

B höhenverstellbar 117 - 197 cm, 100 cm breit, belastbar bis 70 kg, Klappmaße 100 x 50 x 10 cm, 7 kg  469.029.00 **silber** **169,-**

C höhenverstellbar 117 - 197 cm, 150 cm breit, belastbar bis 70 kg, Klappmaße 150 x 50 x 10 cm, 10 kg  469.036.00 **silber** **179,-**

D Rollständer klappbar, höhenverstellbar 140 - 220 cm, 140 x 50 cm (B x T), belastbar bis 150 kg, 10,3 kg, hoch belastbarer Kleiderständer aus Vierkantröhr mit langlebiger Pulverbeschichtung, beidseitig je 40 cm ausziehbare Tragestangen, diagonal gebremste, große 80 mm Ø Lenkrollen, platzsparend zusammenklappbar, Preis per Stück  673.952.00 **anthrazit** **229,-**



A Rollständer**99,-****B Rollständer****149,-****TOP PREIS + LEISTUNG!****C Industrie-Rollständer****189,-**

Rollständer, belastbar bis 100 kg, seitlich ausziehbare Zusatzstangen 40 cm lang, Ovalrohr-Tragegestange, langlebige Konstruktion aus verchromtem Metall, große, diagonal gebremste 8 cm Gummi-Lenkrollen für den Außenbereich, Preis per Stück

A höhenverstellbar 125 - 200 cm, 150 x 50 cm (B x T), 8,5 kg ¹/₂ 604.215.00 **silber** **99,-**

B fixe Höhe, 143 x 150 x 55 cm (B x H x T), 7,9 kg ¹/₂ 673.938.00 **anthrazit** **149,-**

C Industrie-Rollständer „Factory“, **fixe Höhe**, 150 x 160 x 55 cm (B x H x T), 7 kg, belastbar bis 100 kg, Rundrohr-Tragegestange 3,5 cm Ø, stabile Metallkonstruktion aus Rundrohr in verzinkter Matt-Optik, große, diagonal gebremste 8 cm Gummi-Lenkrollen für den Außenbereich, Preis per Stück ¹/₂ 618.021.00 **silber** **189,-**

D S-Haken rund, silber glänzend, 5 mm Eisen, vernickelt, durch die abgerundeten Kanten sind sie speziell zum platzsparenden Aufhängen von z. B. Jeanshosen oder für Kleider- und Garderobenstangen geeignet, Preis per Stück 619.011.00 **12 cm lang** **1,95**

D S-Haken rund
1,95



STÄNDERSERIENOVUS

Mit den flexibel kombinierbaren Elementen aus unserer Serie NOVUS gestalten Sie Ihre Ladeneinrichtung modern und funktionell zugleich. Dieser Verkaufsstand im geradlinigen Schwarz-Matt-Design ist perfekt für eine ansprechende Warenpräsentation, passt dank seiner praktischen Größe auch in kleine Räume und bringt Ihre Textilien perfekt zur Geltung. Die hochwertige Pulver-Beschichtung erzeugt die matte Optik, verhindert Rost- und Korrosionsbildung und verhilft dem Textilstander zur Langlebigkeit und Beständigkeit.

A Konfektionsständer, der 20 mm Vierkant-Rahmen ist komplett verschweißt und somit sehr stabil, Selbstmontage der Querstützen mittels beigelegtem Sechskantschlüssel, mit 4 verstellbaren Füßen, hochwertige Pulver-Beschichtung erzeugt die matte Optik und verhindert Rost- und Korrosionsbildung für Langlebigkeit und Beständigkeit, Preis per Stück

145 x 70 x 40 cm (H x B x T), 5,4 kg
 708.791.00 **schwarz matt** **79,-**
 800.039.68 **weiß** **79,-**

145 x 90 x 40 cm (H x B x T), 7,8 kg
 708.791.01 **schwarz matt** **99,-**
 800.039.67 **weiß** **99,-**

B Mittelraum-Ständer, multifunktionales Hängesystem mit vielen Präsentationsmöglichkeiten - Ablage: 2x 10stufig höhenverstellbare Hängebügel für die Seitenpräsentation sowie 2 variabel einhängbare Zusatzarme für die Frontpräsentation, 25 cm breite Lochblech-Ablage um passende Schuhe oder Handtaschen auszustellen, zusätzliche Bodenplatte verhindert die Verschmutzung der Kleider, hochwertig pulverbeschichtete Metall-Konstruktion aus 20 mm Vierkant-Rahmen, Selbstmontage, Preis per Stück

140 x 122 x 50 cm (H x B x T), 21,4 kg
 708.807.00 **schwarz matt** **309,-**
 180 x 122 x 50 cm (H x B x T), 21,4 kg
 708.807.01 **schwarz matt** **349,-**

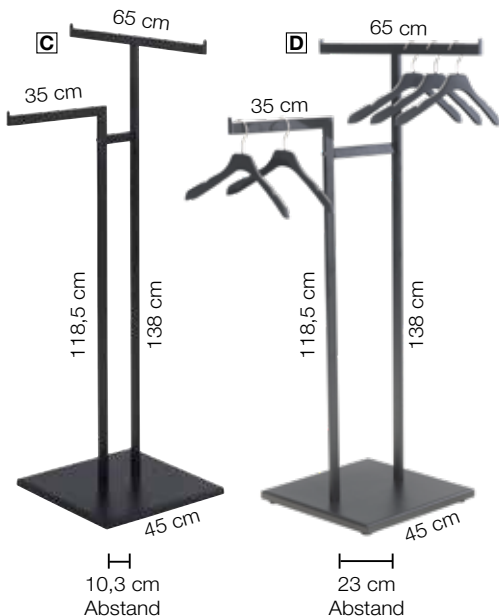

Abhängeständer, schwarz matt, 65 x 138 cm (B x H), 10,2 kg, belastbar bis 50 kg, zwei Abhänge-Arme mit Kantenstift und fixer Höhe, 118,5 und 138 cm hoch und 35 und 65 cm Armlänge, aus 20 mm Vierkant-Rahmen, stabile Bodenplatte 45 x 45 cm, hochwertige Pulver-Beschichtung für matte Optik verhindert Rost- und Korrosionsbildung für Langlebigkeit und Beständigkeit, Preis per Stück

C 708.814.00 **10,3 cm Abstand** **79,-**
D 708.814.01 **23 cm Abstand** **105,-**



A Zahlenreiter**0,14** /Stück**B Größenteiler****1,29** /Stück

11 cm Ø

C Größenteiler**1,09** /Stück

11 cm Ø

GRÖSSENREITER

für Bügel

A Zahlenreiter, Größe 34, aus Kunststoff, mit aufgedruckten Zahlen, Größenfinder mit Seitenschlitz, Preis per Beutel à **25** Stück
 800.049.35 **schwarz** (=0,14/St.) **3,50**
 800.050.90 **weiß** (=0,14/St.) **3,50**

für Stangen

B Größenteiler, Größe 34, rund, aus Kunststoff, 11 cm Ø, doppelseitig, zum Sortieren der Ware auf Kleiderständern, Preis per Pack à **10** Stück
 800.051.43 **weiß** (=1,29/St.) **12,90**
 800.051.95 **schwarz** (=1,29/St.) **12,90**

C Größenteiler, aus Kunststoff, 11 cm Ø, zum Sortieren der Ware auf Kleiderständern, Preis per Pack à **10** Stück
 488.587.00 **weiß** (=1,09/St.) **10,90**



Alle weiteren **Konfektionsgrößen** zu Abb. A und B finden Sie online unter

www.decowoerner.com



Größenreiter

TOP PREIS + LEISTUNG!

**D Tischdeko Stange****nur 24,95**

✓ Querstange ausziehbar 127 – 236 cm



95 cm hoch

Anwendungsbeispiel

D Tischdeko Stange, schwarz matt, 127 – 236 cm ausziehbar, für Tischplatten bis max. 7 cm Stärke, Tischbreite max. 107 cm, beidseitig bis zu 50 cm ausziehbar, 3 Stangen aus lackiertem Rundrohr, Preis per **3tlg.** Satz 700.177.00 **95 cm hoch** **24,95**

E Bügelstapler doppelseitig, silber, Metall, beidseitig oder einseitig verwendbarer, stabiler Kleiderbügel-Stapler aus verchromtem Rundrohr, für ca. 30 – 60 Kleiderbügel, Preis per Stück 658.997.00 **82 x 40 x 31 cm (H x B x T)** **69,95**

E Bügelstapler doppelseitig**69,95**

Anwendungsbeispiel



82 x 40 x 31 cm (H x B x T)

Kunststoffbügel, schwarz, Kleiderbügel aus Kunststoff sind platzsparend und sehr leicht in ihrer Handhabung, daher optimal für den alltäglichen Gebrauch. Der Flachbügel ist 10 mm stark und mit einem verchromten, fest sitzendem Haken ausgestattet. Für den großen Bedarf ist diese Großpackung optimal.

A 33 cm lang, 29 cm breit, mit Rockhaken, Preis per Karton à 450 Stück
709.354.00 (=0,18/St.) **79,95**

B 43 cm lang, 28 cm breit, extra lang, mit Rockhaken, Preis per Karton à 300 Stück
709.361.00 (=0,23/St.) **70,—**

C 44 cm lang, 35 cm breit, Formbügel mit Hosensteg und Rockhaken, Karton à 125 Stück
709.378.00 (=0,52/St.) **65,—**

D 37 cm lang, 27 cm breit, Hosenbügel mit Steg, Preis per Karton à 320 Stück
709.385.00 (=0,37/St.) **119,—**

E 40 cm lang, 22 cm breit, mit 2 gummierten Klammern, Preis per Karton à 240 Stück
709.392.00 (=0,67/St.) **159,95**

Langlebiger und tragender Metallbügel mit Vierkantstab und stufenlos verschiebbaren Metallklammern. Die Klammern sind im Klemmbereich schwarz rutschhemmend beschichtet und hinterlassen keine Abdrücke an Textilien und Accessoires. Nickelfrei verchromter Metallbügel mit fest sitzendem Aufhänge-Haken. Hochwertige Qualität „Made in Germany“.

F Klammerbügel, 40 cm breit, für Hosen und Röcke, Gr. M – XXL, Karton à 100 Stück
709.453.00 (=0,80/St.) **79,95**

G Klammerbügel Quatro, 40 cm breit, schwere Waren wie Badteppiche, Decken usw., XL Klammern 6 cm lang, Karton à 50 Stück
709.477.00 (=3,98/St.) **198,95**

H Klammerbügel Maxi, 40 cm breit, für schwere Hosen und Röcke, Gr. M – XXL, XL Klammern 7 cm lang, Karton à 100 Stück
709.460.00 (=1,20/St.) **119,95**

J Klammerbügel, 30 cm breit, für Hosen und Röcke, Gr. M – XL, Karton à 100 Stück
709.446.00 (=0,90/St.) **89,95**

K Stiefelclip mit Seitenhaken, 11 cm lang, Einzelklammer mit starker Metallfeder, Preis per Karton à 250 Stück
709.408.00 (=0,48/St.) **119,—**

L Warenring mit Haken, silber, praktischer Heftring oder Allzweckring mit Haken, Scharnier und Steckverschluss, vernickelt, Pack à 5 Stück
129.367.05 **12 cm Ø** (=2,39/St.) **11,95**

buche hell, Naturholz Bügel mit flachem Profil und verchromten Aufhängehaken, Vollholz „Made in Germany“ besteht aus Buchenholz aus nachhaltigem Anbau

M Holz-Kleiderbügel, 45 cm lang, Schulteraufgabe 14 mm, Kerben für Rocksclauflaufen, Preis per Karton à 100 Stück
709.552.00 (=2,79/St.) **279,—**

N Klammerbügel aus Holz, 40 cm lang, mit flachen, verchromten Metallklammern, Preis per Karton à 50 Stück
709.576.00 (=2,70/St.) **134,95**

schwarz, Formbügel mit Messinghaken, Buche-Massivholz, 12 mm stark, lackiert, Preis per Stück

O Holz-Kleiderbügel, 44 cm lang
717.861.01 **8,99**

P Holz-Klammerbügel, 40 cm lang
717.861.03 **6,95**

Bügel Frosted-Optik, weiß matt, Kunststoffbügel in halbtransparenter Frosted-Optik. Die angenehme Oberfläche und die weiß-matte Optik wirken modern und leicht. Verchromter, nickelfreier Aufhänge-Haken. Vortellspackung mit hochwertiger Qualität „Made in Germany“.

Q Kleiderbügel, 42 cm lang, Auflagebreite 25 mm, mit leichter Schulterverlängerung, geeignet für Hemden und Blusen, Preis per Karton à 50 Stück
709.705.00 (=1,80/St.) **89,95**

R Klammerbügel, 36 cm lang, Preis per Karton à 50 Stück
709.729.00 (=3,40/St.) **169,95**

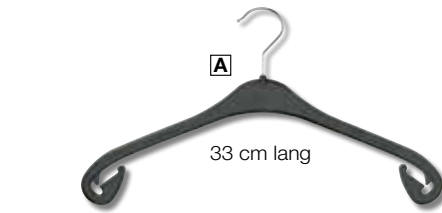

A
33 cm lang

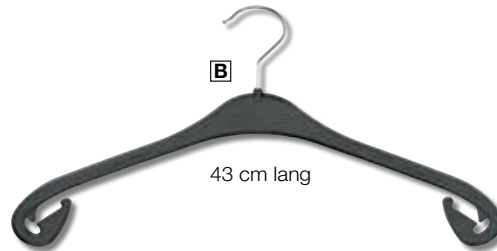

B
43 cm lang



C
44 cm lang

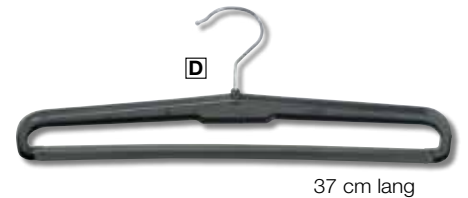

D
37 cm lang

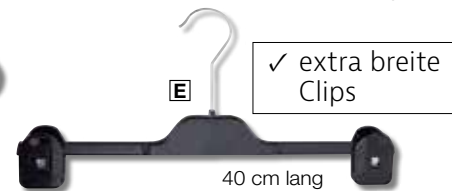

E
40 cm lang
✓ extra breite Clips

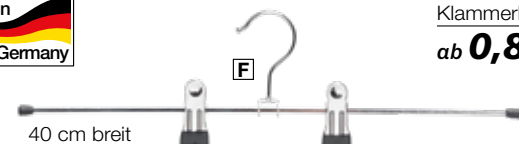

40 cm breit



40 cm breit



40 cm breit

Klammerbügel
ab **0,80** /Stück



30 cm breit



11 cm lang



12 cm Ø

✓ extra große Klammern

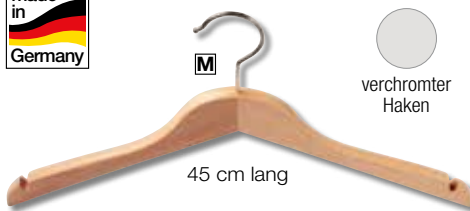

45 cm lang

verchromter Haken

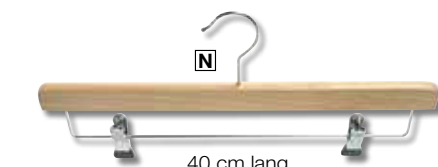

40 cm lang



44 cm lang

Messinghaken

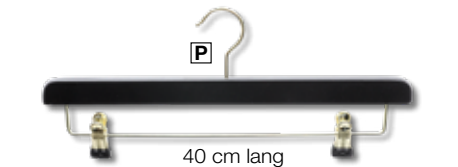

40 cm lang



36 cm lang

Q Kleiderbügel Frosted-Optik
1,80 /Stück
42 cm lang
Auflagenbreite 25 mm

R Klammerbügel Frosted-Optik
3,40 /Stück



Viele weitere Bügel finden Sie online unter

www.decowoerner.com



Kleiderbügel

A Halbkreis-
Kabinen-Stange
49,95



grau



✓ Weitere Farben
auf Anfrage

C

C Kabinen-Vorhang,
schwer entflammbar
169,-

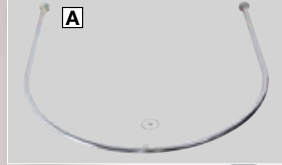

✓ inkl. 1 m Metallseil
für extra Stabilität



Umkleide-
kabinen

**SUPER
PREIS**
139,-

✓ selbststehend

✓ flexibel durch einfaches
zusammenstecken



200 x 90 x 90 cm
(H x B x T)



D Absper-
rpfosten
ab 109,-

Kordel für
Absperpfosten
ab 54,-

150 cm lang

94 cm hoch

94 cm hoch

UMKLEIDEKABINEN

A Halbkreis-Kabinen-Stange, silber,
25 mm Ø verchromtes Rundrohr für Wand-
montage, mit Aufhängeöse und 100 cm langem
Metallseil für zusätzliche Deckenfixierung, zer-
legbar, Lieferung exkl. Vorhang, Preis per Stück
Gewicht: 1,55 kg
465.458.00 **100 x 90 cm** **49,95**

B Umkleidekabine, silber, selbst stehen-
de Umkleidekabine aus Rundrohr Ø 22 mm,
schnell und einfach zusammensteckbar,
Lieferung exkl. Vorhang und Seitenwände,
Preis per Stück
658.980.01 **200 x 90 x 90 cm** **139,-**

C Kabinen-Vorhang, schwer entflammbar,
grau, einsetzbar für Eck- und Halbkreis-
Kabinen-Stangen, aus Polyester, 252 g/m²,
100 % blickdicht, Oberkante mit 8 Metall-
ösen, 40 mm Ø, Unterkante verstärkt, zerti-
fiziert nach DIN4102 B1, weitere Farben auf
Anfrage, Preis pro Seiten-Schal
601.276.15 **200 x 140 cm (L x B)** **169,-**

ABSPERRPFOSTEN

**D Absperpfosten für Personen-Leit-
system**, 94 cm hoch, aus Edelstahl, Pfosten
mit vier Lochaufnahmen für Kordel, Lieferung
erfolgt ohne Kordel, Preis per Stück
32 cm Ø
622.141.00 **silber** **109,-**
622.561.00 **messing** **115,-**

Kordel für Absperpfosten, 150 cm lang,
ca. 4 cm Ø, Edelstahl-Beschlag mit Karabiner-
haken-System, Preis per Stück

E aus Velour
622.141.01 **rot/silber** **54,-**
622.561.01 **rot/messing** **54,-**

**F elegante Kordel aus in sich gedrehten
Strängen**
622.141.02 **schwarz/silber** **69,-**
622.561.02 **schwarz/messing** **69,-**



Kundenstopper



Deckenlast für Abb. A
nicht ausreichend?

Dann wählen Sie 800.040.63 online

www.decowoerner.com

KLEMMLEISTEN

A Klemmleiste „Ultra-Soft“, silber, 2 Klappleisten mit Schnappfunktion, mit verschiebbaren Ösen für einfaches Aufhängen und Endkappen, 25 mm Alu-Profil mit Gummileiste für perfekten Halt, passend für 3 mm Bannerstärke = 500-600 gr/m², Preis per **2tlg.** Satz
 227.537.00 **60 cm l.** (= 9,95/St.) **19,90**
 227.551.00 **100 cm l.** (=12,95/St.) **25,90**



A Klemmleiste „Ultra-Soft“
 ab **9,95** /Stück



Weitere Größen finden Sie online unter
www.decowoerner.com



B Klemmleisten-Set, klar, Kunststoff, einfache Klapptechnik mit hoher Klemmfestigkeit, für schnelles Aufhängen und Austauschen von Plakaten und Postern, 18 mm Profil aus Kunststoff, für max. 1 mm starkes Papier, 1 Leiste mit verschiebbaren Aufhänge-Ösen, Preis per **2tlg.** Set
 352.635.00 **60 cm l.** (= 4,98/St.) **9,90**
 352.611.00 **100 cm l.** (= 7,95/St.) **15,90**
 352.581.00 **140 cm l.** (= 9,95/St.) **19,90**

B Klemmleisten-Set
 ab **4,98** /Stück

- ✓ hohe Klemmfestigkeit
- ✓ einfache Montage
- ✓ stark belastbar
- ✓ inkl. Aufhängeösen

2tlg. Set
 klar
 Kunststoff



INFOSTÄNDER

C Infoständer „Premium“, silber, Alu/Kunststoff, Infoständer mit stabiler Fußplatte für sicheren Stand, Rahmen ist als Hoch- oder Querformat einsetzbar sowie im Betrachtungswinkel frei justierbar, 25 mm Klapprahmenprofil mit Antireflex-Schutzfolie, Preis per Stück
 höhenverstellbar 87-125 cm **139,—**
 508.445.00 **DIN A4**
 höhenverstellbar 87-125 cm **159,—**
 508.445.01 **DIN A3**



- ✓ Elegantes Design in Premium Qualität
- ✓ Flexible Winkeleinstellungen
- ✓ Hoch- oder Querformat
- ✓ 25 mm Klapprahmen
- ✓ Antireflex-Schutzfolie
- ✓ höhenverstellbar
- ✓ schwere Fußplatte für sicheren Stand

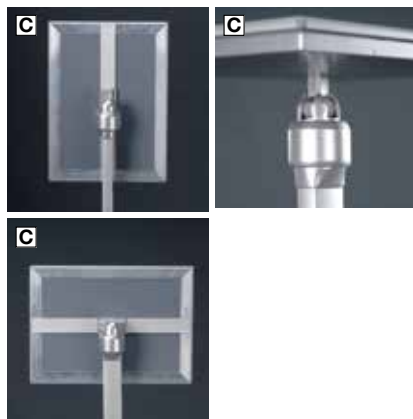

KUNDENSTOPPER

Kundenstopper, 67 x 107 x 47 cm (B x H x T), DIN A1, 15 kg, rostfreies Doppelfeder-System für Standfestigkeit bei stürmischem Wetter, der Fuß besteht aus einem Wassertank aus bruchsicherem Kunststoff, schneller und einfacher Standortwechsel durch Räder an der Unterseite. Dieser windfeste Plakatständer ist eine sehr gute Lösung für die professionelle Präsentation von wechselnde Werbung im Outdoorbereich.

A „Wind“, doppelseitig, wind-/wetterfest, aus silber eloxiertem Aluminium, Plakatwechsel über 32 mm Klapprahmen-Profil, Polypropylen-Rückwand mit Dichtungsgummi und UV-stabilisierter Abdeckfolie, fahrbarer Standfuß mit Sand oder Wasser befüllbar, Federstechnik ermöglicht sichere Standfestigkeit
 531.573.00 **silber** 229,-
 531.573.18 **schwarz** 229,-
Ersatzfolie für Kundenstopper „Wind“, UV-stabilisierte Abdeckfolie, Preis per Stück 531.573.01 **DIN A1** 19,95

B „Wind-Wood“, beidseitige Kreidetafel, beschreibbar, trocken abwischbar und magnetisierend. Rahmen aus massivem, dunkel lasiertem Buchenholz
 531.573.25 **braun** 219,-

C Kundenstopper wetterfest, 60 x 84 cm (B x H), silber, 7,5 kg, optimal für den Außenbereich, doppelseitig mit Antireflex-Schutzfolie, Plakatwechsel über 25 mm Klapprahmen-Profil, verzinkte Metallrückwand, Wasserabläufer im Unterprofil, stabiles Standgestell aus Alu-Vierkantrohr 800.072.52 **DIN A1** 119,-
Ersatz-Folientasche, Antireflex-Schutzfolie aus Kunststoff 532.754.00 **DIN A1** 19,95

D Straßenplakatständer „Outdoor“, silber, 60 x 84 cm (B x H), 12 kg, optimal für den Außenbereich auch bei anhaltender Nässe, 100% wasserdicht dank doppelseitiger XL Antireflex-Schutzfolie mit Gummidichtung, Plakatwechsel über 32 mm Klapprahmen-Profil, verzinkte Stahlrückwand mit integrierter PVC-Klemmschiene an der Unterseite zum Schutz vor Stauwasser, Wasserabläufer im Unterprofil, stabiles Standgestell aus Alu-Vierkantrohr 532.662.02 **DIN A1** 219,-
Ersatz-Folientaschen-Set, mit Gummidichtung, Preis per 2tlg. Set 532.662.10 **DIN A1** (=27,48/St.) 54,95

E Straßenplakatständer „Easy“, 12,6 kg, 64 x 110 x 72 cm (B x H x T), silber, wetterfester Kundenstopper für den Außenbereich, doppelseitig, aus silber eloxiertem Aluminium, Plakatwechsel über 30 mm Klapprahmen-Profil, rostfreie Metallrückwand mit integrierter Dichtung und UV-stabilisierter Abdeckfolie, Klappmechanismus mit Hebel verhindert Einklemmen der Finger beim Öffnen und Schließen
 616.263.00 **DIN A1** 199,-

A Kundenstopper „Wind“
229,-



B Kundenstopper „Wind-Wood“
219,-

- ✓ mit Kreide beschriftbar
- ✓ magnetisch

gilt für Abb. A+B:



wasserdicht

✓ Premium-Version

✓ 100% wasserdicht



für aussen und innen

✓ stabiler Wassertank

✓ doppelte Federung für echte Stabilität

✓ mobil durch Räder



Weitere Plakatständer und Zubehör finden Sie online unter

www.decowoerner.com

TOP PREIS + LEISTUNG!



C Kundenstopper
119,-



Kundenstopper

D ✓ mit Ablaufrinnen

✓ 100% wasserdicht dank Schutzfolie mit Gummidichtung

✓ rostfreie Stahl-Rückwand

A1
wetterfest



wetterfest



für aussen und innen

TOP SELLER

D Plakatständer
219,-



wasserdicht



für aussen und innen

E

A1

✓ praktischer Klappmechanismus

SUPER PREIS
199,-

✓ herausnehmbarer Einlegeboden

✓ inkl. Plakathalter

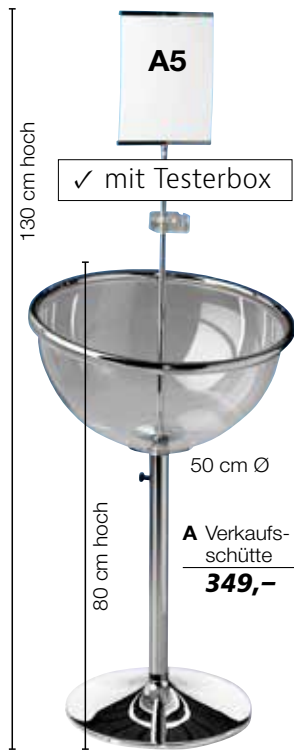

Waren-
präsentation

B Korbständer
399,-



C Vogelkäfig-
Regal
129,-

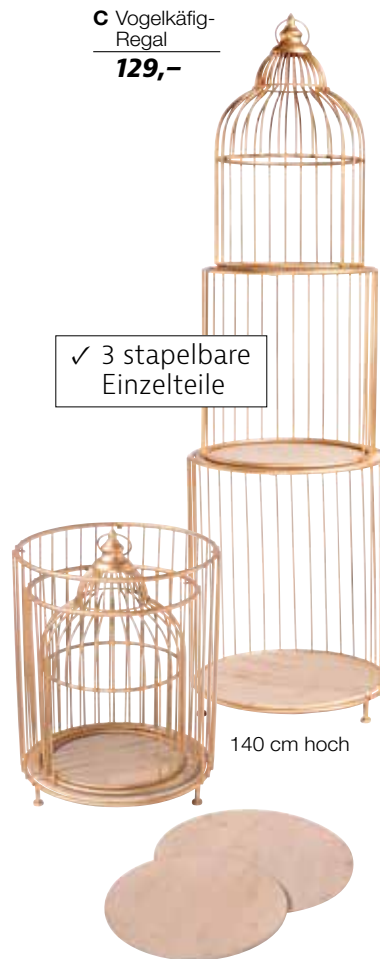

D Vogelkäfig-
Regal
169,-



E Wühlkorb
faltbar
129,-
45 x 75 x 55 cm
(B x H x T)

✓ platzsparend klappbar



TOP PREIS + LEISTUNG!

F Verkaufsschütte
nur **149,-**



G Verkaufsständer
65,-
80 cm hoch



A Verkaufsschütte „Solid“, silber/transparent, mit Testerbox, DIN A5 Plakathalter und herausnehmbarem Einlegeboden, geneigte Acrylschale 50 cm Ø auf 80 cm Höhe, stabiler verchromter Metallfuß, Preis komplett 337.632.00 **130 cm hoch 349,-**

B Korbständer, 160 x 36 x 65 cm (H x B x T), Metall/Weide, 4 Körbe, fahrbar, mit Logo-Schild, robustes 32 mm Gestell in hochwertiger Qualität, phosphatiertem und polyesterlackiertem Stahlrohr, Preis per Stück 631.020.00 **399,-**

C Vogelkäfig-Regal, gold, Metall, Regal-funktion, drei stapelbare Einzelteile, Preis per Stück 662.628.00 **140 cm hoch 129,-**

D Vogelkäfig-Regal, weiß, Metall, Regal-funktion, vier stapelbare Einzelteile mit Metallböden, Preis per Stück 701.884.00 **185 cm hoch 169,-**

E Wühlkorb faltbar, silber, mit 3fach höhenverstellbarem Innenboden, stabile Drahtkonstruktion aus verchromtem Eisendraht, platzsparend zusammenklappbar, Preis per Stück 338.844.00 **45 x 75 x 55 cm (B x H x T) 129,-**

F Verkaufsschütte „Basic“, silber/transparent, 75 cm hoch, aus 2 Elementen, die schnell und einfach zusammengesteckt werden, sehr stabiles, verchromtes Gestell mit austauschbarer Acryl-Kugelschale 50 cm Ø, Preis per Stück 337.670.00 **komplett 149,-**
337.687.00 **Ersatzschale 79,95**

G Verkaufsständer, natur, 60 cm Ø, Korb 25 cm tief, Weide/schwarzes 8 mm Eisengestell, Gestellhöhe 72 cm, 2tlg. zum Zerlegen, Preis per Stück 427.142.00 **80 cm hoch 65,-**

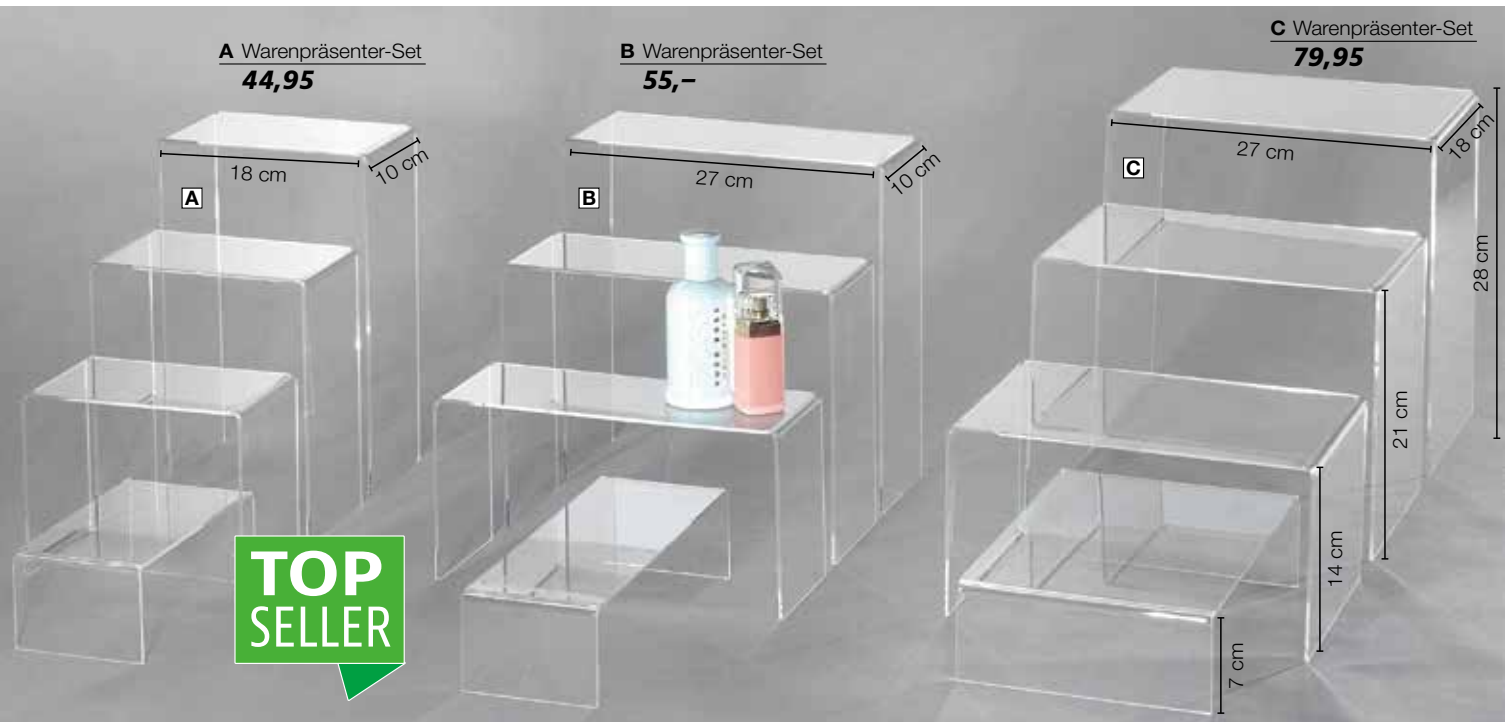

AUFSTELLER AUS ACRYL



Warenpräsenterset, 7, 14, 21, 28 cm hoch, made in Germany, aus glasklarem Acryl, individuelle Anwendungsmöglichkeiten durch vielfältige Kombinationen, hochwertige Verarbeitung, gebogene und polierte Kanten, um Kratzer zu vermeiden, ist eine bunte Schutzfolie angebracht, die sich leicht abziehen lässt, Preis per **4tlg. Set**

A 349.222.00 **18 x 10 cm (B x T)** **44,95**

B 349.154.00 **27 x 10 cm (B x T)** **55,-**

C 349.161.00 **27 x 18 cm (B x T)** **79,95**

D Würfelbox mit Deckel, aus glasklarem Acryl, abnehmbarer Deckel mit Fixierstiften gegen Verrutschen, um Kratzer zu vermeiden, ist eine farbige Schutzfolie angebracht, die sich leicht abziehen lässt, Preis per Stück 509.756.02 **30 x 30 x 30 cm** **89,90**

Mini-Präsentser, 2,5/5/7,5/10 cm hoch, glasklares Acryl, um Kratzer zu vermeiden, ist eine bunte Schutzfolie angebracht, die sich leicht abziehen lässt, Preis per **4tlg. Set**

E 800.018.50 **Säulen, 5 x 5 cm** **44,95**

F 800.018.51 **Zylinder, 5 cm Ø** **99,95**



Einzelteile für Abb. **A-C + E-F** finden Sie online unter

www.decowoerner.com



Waren-
präsentation

ACCESSOIRES-STÄNDER

A Ketten-Ständer, silber, 33 cm Ø, 1,3 kg, drehbarer Ring mit 12 Haken à 14 cm Länge, 90° abgewinkelt, beschwerte Fußplatte für sicheren Stand, 16 x 16 cm, verchromtes Metall, Preis per Stück 482.073.00 **47 cm hoch** **89,95**

B Warenpräsentier, schwarz, 30 x 20 cm Stellfläche, Metall, mit Aufhängeösen, Lieferung erfolgt zerlegt mit Flügelschraube zum Montieren, Preis per Stück 714.228.00 **50 x 50 cm (B x L)** **44,95**

C Accessoires-Ständer, schwarz matt, 39 - 70 cm hoch, höhenverstellbarer Tischständer mit 7 mm Vierkant-Rohr und Stellschraube, runde Metallstandplatte 20 cm Ø mit Filzunterlage, hochwertige Pulver-Beschichtung, Preis per Stück

Aufhängehaken 11 cm lang, einarmiger Haken mit 5,7 cm breiter Aufnahme 708.821.00 **19,95**

Aufhängehaken 7 cm lang, zweiarmiger Haken mit Abrutschkante 708.821.01 **19,95**

D Tannenbaum-Display, schwarz, flache, platzsparende Form mit Stopper-Noppen, hochwertige Verarbeitung aus 10 mm Rundrohr mit Matt-Lackierung, Preis per Stück

37 cm breit, 3 Streben, Standfuß 22 x 10 cm 700.184.00 **77 cm hoch** **19,90**

50 cm breit, 6 Streben, Standfuß 35 x 15 cm 700.184.01 **110 cm hoch** **29,90**

E Metall-Baum, schwarz, flache, platzsparende Form mit Aufhänge-Haken, hochwertige Verarbeitung aus 10 mm Vierkantrohr mit Matt-Lackierung, Preis per Stück

40 cm breit, 5 Streben, Standfuß 40 x 15 cm 664.714.00 **120 cm hoch** **26,95**

50 cm breit, 5 Streben, Standfuß 50 x 20 cm 664.714.01 **150 cm hoch** **32,95**



A Ketten-Ständer
89,95



47 cm hoch



B Warenpräsentier
44,95
50 x 50 cm (B x L)



Accessoire- & Schmuckständer



39 - 70 cm hoch

C Accessoires-Ständer
19,95



Anwendungsbeispiel

E

E Metall-Baum
32,95

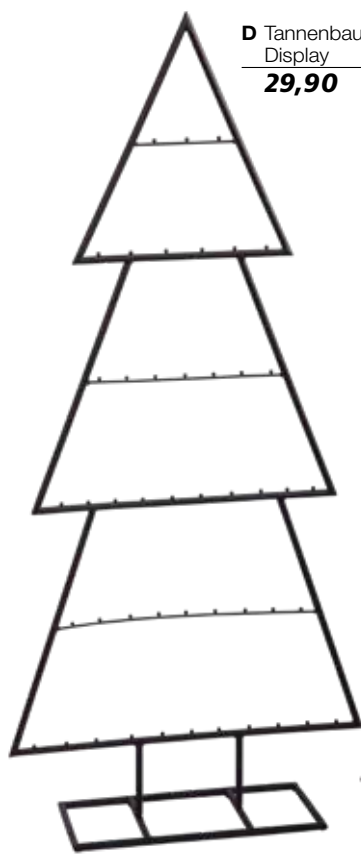

D Tannenbaum-Display
29,90

110 cm hoch

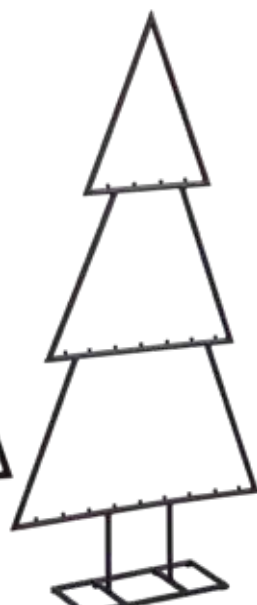

D Tannenbaum-Display
nur 19,90

77 cm hoch

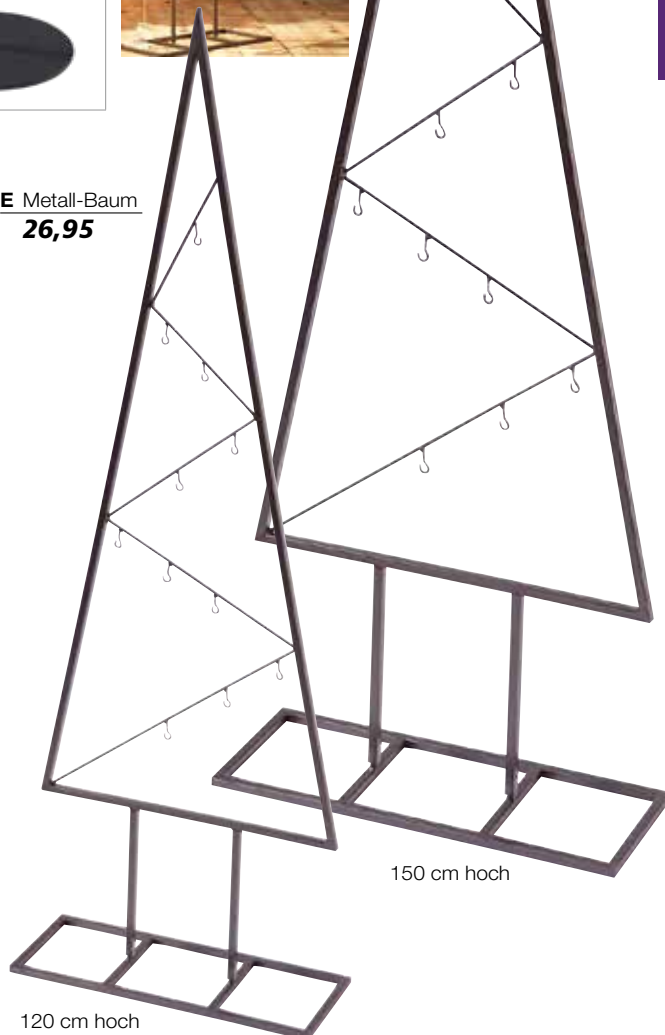

E Metall-Baum
26,95

120 cm hoch

150 cm hoch

Anwendungsbeispiel

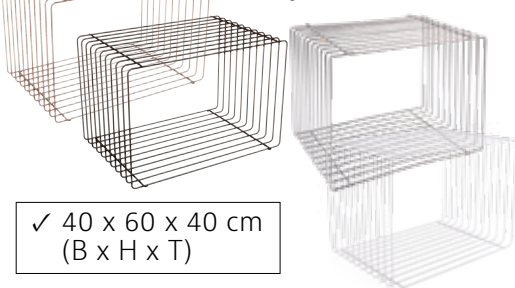
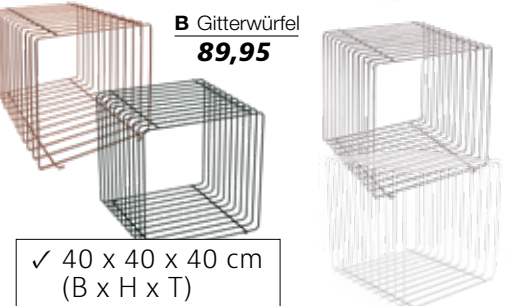
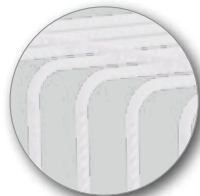
Waren-
präsentationGitterwürfel
ab **89,95****C** Verbinder für
Gitterwürfel
0,50 /Stück**A** Gitterwürfel
99,-✓ 40 x 60 x 40 cm
(B x H x T)**B** Gitterwürfel
89,95✓ 40 x 40 x 40 cm
(B x H x T)

weiß



schwarz

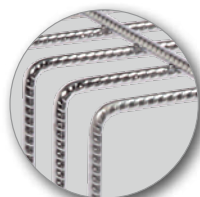

silber



kupfer

✓ in 4 Farben

✓ in 2 Ausführungen

GITTERWÜRFEL

Dieses moderne Ladenregal bietet optimale Präsentationsmöglichkeiten - modular aufgebaut, setzen die Gitterwürfel nahezu alle Produkte perfekt in Szene und ermöglichen ein flexibles Bestücken des Ladengeschäftes, Industrie-Look aus 6 mm Ø Betonstahl, Preis per Stück

A 40 x 60 x 40 cm (B x H x T), 4.9 kg, hochwertige Pulverbeschichtung
686.426.14 **weiß** **99,-**
686.426.18 **schwarz** **99,-**
686.426.44 **kupfer** **99,-**
686.426.41 **hochwertig verchromt silber** **99,-**

B 40 x 40 x 40 cm (B x H x T), 4.4 kg, hochwertige Pulverbeschichtung
679.046.14 **weiß** **89,95**
679.046.18 **schwarz** **89,95**
679.046.44 **kupfer** **89,95**
679.046.41 **hochwertig verchromt silber** **89,95**

C Verbinder für Gitterwürfel, aus Kunststoff-Klemmen für sicheres und rutschfreies Stapeln, Preis per Pack à **10** Stück
705.998.00 (=0,50/St.) **4,95**

B Metall-Paravent

49,95

160 x 120 cm
(H x B)

A Präsentations-Leiter

149,-

75 x 120 x 25 cm
(B x H x T)

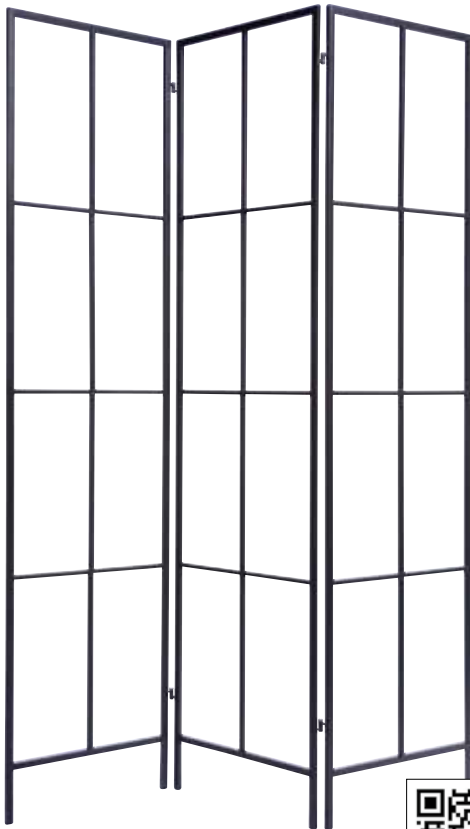

C Tisch-Set

ab **139,-**



30/35/40/45 cm hoch



Waren-
präsentation

**TOP
SELLER**

✓ stabiler
10 mm Rahmen

D Tisch-Set

ab **179,-**



60/75/90 cm hoch

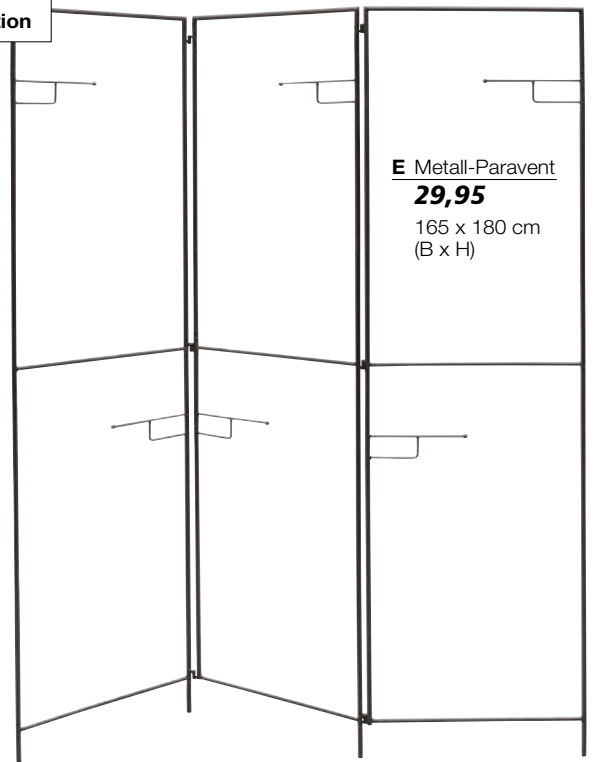
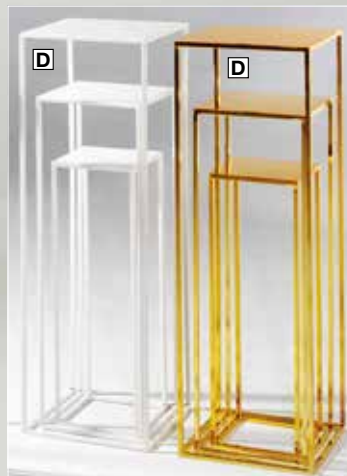

E Metall-Paravent

29,95

165 x 180 cm
(B x H)

A Präsentations-Leiter, schwarz, hohe Stabilität und modernes Design, Eisen-Rahmen aus 25 mm Vierkantröh, mit Standplatte, 6x Sprossen aus 10 mm Rundrohr, mit je 18 cm Abstand, hochwertige Matt-Lackierung, Lieferung erfolgt komplett montiert, Preis per Stück
724.982.00 **75 x 120 x 25 cm 149,-**

B Metall-Paravent, schwarz, 10 mm Vierkantröh, hochwertige Verarbeitung mit Matt-Lackierung, 3fach faltbar, mit Metallscharnieren, Preis per Stück
664.707.00 **160 x 120 cm (H x B) 49,95**

C Tisch-Set, Stellflächen: 15 x 15, 20 x 20, 25 x 25, 30 x 30 cm, 30/35/40/45 cm hoch, mit modernem Design und klaren Linien passen diese Tisch-Sets zu fast jedem Einrichtungs-Stil. Die 10 mm Vierkantrahmen-Konstruktion aus Metall gewährleistet hohe Stabilität, die hochwertige Beschichtung verhindert Rost- und Korrosionsbildung und verhilft dem Aufbau zu Langlebigkeit, Preis per **4tlg.** Set **pulverbeschichtet**
663.588.18 **schwarz 139,-**
663.588.14 **weiß 139,-**
Hochglanz verchromt 169,-
663.588.42 **gold**

D Tisch-Set, Stellfläche: 20 x 20, 25 x 25, 30 x 30 cm, 60/75/90 cm hoch, Preis per **3tlg.** Set **pulverbeschichtet**
663.601.18 **schwarz 179,-**
663.601.14 **weiß 179,-**
Hochglanz verchromt
663.601.42 **gold 199,-**

E Metall-Paravent, schwarz matt, 5 fest montierte Accessoire-Haken, Rundrohr-Konstruktion aus Eisen, 3fach faltbar mit je 50 cm breiten Seitenteilen, Preis per Stück
688.420.00 **165 x 180 cm (B x H) 29,95**

**TOP PREIS +
LEISTUNG!**



A Vintage Leiter-Regal

129,-



Anwendungsbeispiel



VINTAGE LEITER-REGAL

A Vintage Leiter-Regal, 100 x 150 x 38 cm (B x H x T), Holz, aufklappbar, 3 Ablagen 50 x 30/80 x 30/110 x 30 (L x B), Preis per Stück 617.857.14 **weiß gewischt** **129,-**
617.857.21 **braun** **129,-**

MARKTWAGEN

Setzen Sie mit dem außergewöhnlichen und mobilen Präsentationswagen Ihre Produkte perfekt in Szene! Ob als Verkaufstisch im Geschäft, als Präsentationstisch im Supermarkt oder als Buffetwagen für große und kleine Events, im Garten oder in Veranstaltungsräumen, ist der Marktwagen individuell einsetzbar. Durch die hochwertige Verarbeitung ist der Deko-Wagen witterungsbeständig und besonders langlebig. Die gesamte Tragkraft des Wagens beträgt ca. 65 kg.

Das Untergestell ist aus robustem, lackiertem Metall gearbeitet und mit Rädern mit wartungsfreier Vollgummibereifung ausgestattet. Im Lieferumfang enthalten ist ein massiver Bremsklotz aus Holz, um das Wegrollen des Wagens zu verhindern. Die Holzplatte ist aus robustem Mangoholz mit grober Maserung, welches unter anderem im Möbelbau seinen Einsatz findet. Die Platte ist mit klarem Lack überzogen, wodurch sie witterungsbeständig und so für den Außeneinsatz geeignet ist. Die Lieferung erfolgt zerlegt mit beiliegender Aufbauanleitung für die leichte Selbstmontage. Bitte beachten Sie eine Lieferzeit von 6 Wochen. Speditionsversand.

„BASIC“, 150 x 82 x 90 cm (B x H x T)



B 716.291.00 **natur/schwarz** **899,-**

„CLASSIC“, 170 x 83 x 97 cm (B x H x T)



C 800.019.20 **weiß/gold** **1.390,-**

D 800.019.00 **weiß/weiß** **1.390,-**

E 800.019.19 **weiß/schwarz** **1.390,-**

F 800.019.18 **natur/schwarz** **1.390,-**

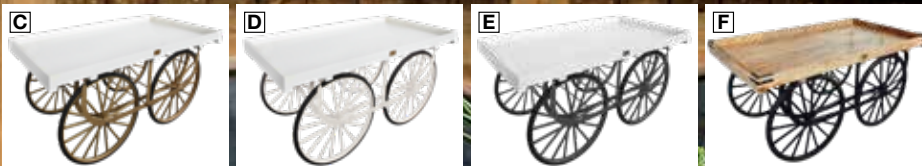

für aussen
und innen

Anwendungsbeispiel



Komplett-Wagen mit Aufbau
finden Sie online unter

www.decowoerner.com



Waren-
präsentation



A Schaukel
ab **19,95**

weiß/pink
150 cm lang

weiß/natur
155 cm lang



43 x 30 x 23 cm
48 x 36 x 26 cm
(H x B x T)

B Holzkisten-Satz
ab **29,95**

2tlg. Set

35 x 35 x 23 cm
40 x 40 x 26 cm
(H x B x T)



C Säulen-Set
299,-

90 cm hoch

3tlg. Set

75 cm hoch

60 cm hoch



D Naturholz-Stamm
ab **29,95**

70 cm hoch

50 cm hoch



E Holz-Mini-säulen-Set
29,95

2tlg. Set

30 cm hoch

20 cm hoch



37 cm hoch

F Holzhocker-Set
189,-

2tlg. Set

34 cm hoch

A Schaukel, Sisalseil, Holzbrett
20 x 50 cm, Preis per Stück
150 cm lang
718.950.33 **weiß/pink** **19,95**
155 cm lang
502.139.00 **weiß/natur** **24,95**

B Holzkisten-Satz, weiß, lackierte Allzweckkisten mit Jute-Kordeln zum Aufhängen, Preis per **2tlg.** Satz
35 x 35 x 23 und 40 x 40 x 26 cm (H x B x T)
670.456.14 **29,95**
43 x 30 x 23 und 48 x 36 x 26 cm (H x B x T)
670.449.14 **39,90**

C Säulen-Set, 20 x 20 x 60/28 x 28 x 75/
35 x 35 x 90 cm (L x B x H), Holz,
Preis per **3tlg.** Set
800.042.69 **braun** **299,-**

D Naturholz-Stamm, mit Rinde, kann aufgrund natürlicher Trocknungsvorgänge Risse bekommen, die Maße variieren und sind als Circa-Maße zu verstehen, Preis per Stück
599.658.25 **50 cm hoch, 23 cm Ø** **29,95**
599.665.25 **70 cm hoch, 25 cm Ø** **44,95**

E Holz-Minisäulen-Set, 17 x 20 x 17/
20 x 30 x 20 cm (B x H x T), Holz,
Preis per **2tlg.** Set
710.084.00 **natur** **29,95**

F Holzhocker-Set, 36 x 36 x 34/
47 x 47 x 37 cm (L x B x H), Holz, 4 Rollen,
Preis per **2tlg.** Set
800.030.68 **natur** **189,-**



Waren-
präsentation



Regal-Satz

99,-

A

B

Regal-Satz „Cube“,
35 x 35, 42 x 42, 50 x 50 cmRegal-Satz „Lounge“,
44 x 24, 51 x 30, 58 x 38 cmWaren-
präsentation

✓ 5tlg. Satz

✓ edle Lackoptik

C

SUPER
PREIS**89,-**

25 x 25 x 15 cm

56 x 30 x 15 cm

20 x 20 x 15 cm

REGALE

Attraktives und zeitgemäßes Retro-Design mit abgerundeten Kanten trifft auf nützlichen Stauraum - das praktische Regal-Set enthält drei Größen zum Aufbewahren und Ausstellen, wodurch sich allerlei Dekorationsideen umsetzen lassen. Aus 2 cm starkem MDF mit glänzendem Lack gefertigt, bieten die Cubes eine hohe Belastbarkeit. Dynamisch und kreativ aufeinander gestapelt oder einzeln als kleiner Beistelltisch sind die Würfelregale ein moderner Eyecatcher in jedem Raum. Preis per **3tlg.** Satz.

Regal-Satz, 20 cm tief, 2 cm starkes Holz,
Preis per **3tlg.** Satz

A „Cube“**35 x 35, 42 x 42, 50 x 50 cm**436.823.00 **weiß****99,-****B „Lounge“****44 x 24, 51 x 30, 58 x 38 cm**436.816.00 **weiß****99,-**

60 cm hoch

D Dekosäule
„Glimmer“
ab **44,95**

40 cm hoch

C Regal-Satz, 15 cm tief, Holz mit lackierter Oberfläche, Preis per 5tlg. Satz.

1x 56 x 30, 2x 25 x 25, 2x 20 x 20 cm545.341.00 **schwarz****89,-**545.341.14 **weiß****89,-**

D Dekosäule „Glimmer“, gold, Hart-schaum, festhaftender Glimmer, Preis per Stück

35 cm Ø714.242.00 **40 cm hoch****44,95****30 cm Ø**714.242.01 **60 cm hoch****54,95**

E Hängeregale, silber, Metall, 14 cm breiter Einlegeboden aus Holz und Kettenaufhängung, Preis per Stück

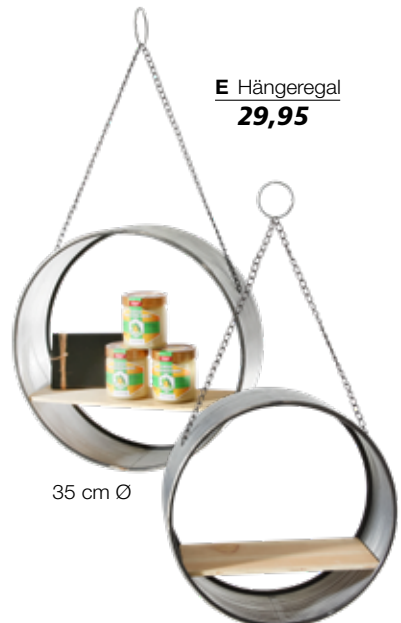
718.776.00 **35 cm Ø****29,95**E Hängeregale
29,95

35 cm Ø

BUNTE HOLZKISTEN

A Kisten-Satz, die Holzkisten eignen sich optimal zum Dekorieren und Präsentieren Ihrer Ware, sie können sehr vielseitig eingesetzt werden. 7 mm starkes Holz, Vintage-Look, **28 x 10 x 22, 34 x 11 x 27,5 und 40 x 12 x 32,5 cm (B x H x T)**, Preis per **3tlg. Satz**

684.637.00	natur	36,95
684.637.04	orange	36,95
684.637.11	gelb	36,95
684.637.22	rosé	36,95
684.637.23	flieder	36,95
556.767.00	weiß	36,95
800.038.89	grün	36,95

28 x 11 x 34, 33 x 12 x 40 und 38 x 14 x 45 cm (B x H x T), Preis per **3tlg. Satz**

556.798.06	hellblau	29,95
556.798.33	pink	29,95

Anwendungsbeispiel



B Holzkisten-Satz
22,95



42 x 25 x 30 und
31 x 15 x 25 cm
(L x B x H)

C Holzkiste „Vintage“
22,95

40 x 30 x 50 cm
(B x H x L)



B Holzkisten-Satz, 42 x 25 x 30 und 31 x 15 x 25 cm (L x B x H), mit Griffmulden, aus 2farbig lackiertem Holz, Preis per **2tlg. Satz** 550.321.00 **braun gewischt** **22,95**

C Holzkiste „Vintage“, weiß, original Kiste mit Gebrauchsspuren, Preis per **Stück** 653.329.00 **40 x 30 x 50 cm (B x H x L)** **22,95**

D Weinkiste, gebrauchte Kiste, bedrucktes Holz, mit gewollten Witterungs- und Gebrauchsspuren, Unterschiede in Farbe und Aufdruck möglich, Preis per **Stück** 536.356.00 **31 x 25 x 46 cm (B x H x L)** **25,95**

D Weinkiste
25,95

31 x 25 x 46 cm
(B x H x L)



**TOP
SELLER**

A Deko-Deckengitter

ab **29,95**Pflanzenhänger finden
Sie auf S. 153 und 165. >>>**TOP
SELLER**

A

✓ 100 x 50 cm

✓ 130 x 70 cm

✓ 150 x 70 cm

Dekorations-
hilfenC Riesen Decken-
gitter-Ringab **119,-**120 cm Ø
150 cm Ø
200 cm Ø

Anwendungsbeispiel

✓ mit Aufhängeösen

✓ 40-200 cm Ø

✓ stabiles 5 mm Metall

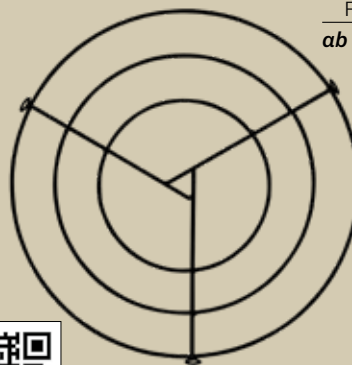
B Deckengitter-
Ringab **21,95**

schwarz

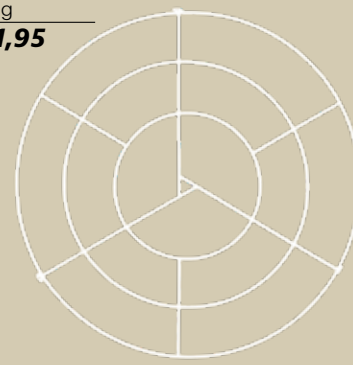
40 cm Ø
70 cm Ø
100 cm Ø

weiß

40 cm Ø
70 cm Ø
100 cm Ø

MIT AUFBAUHILFEN GROSSES BEWIRKEN

A Deko-Deckengitter, aus 4 mm lackiertem
Metall, 10 cm Rastergröße, Preis per Stück**100 x 50 cm**518.376.00 **weiß****29,95****130 x 70 cm**518.376.01 **weiß****49,95**701.846.01 **schwarz****49,95****150 x 70 cm**518.376.02 **weiß****54,95**701.846.02 **schwarz****54,95**B Deckengitter-Ring, aus 5 mm lackiertem
Metall, mit Aufhängeösen, Preis per Stück**40 cm Ø**501.712.00 **weiß****21,95**645.881.01 **schwarz****21,95****70 cm Ø**501.712.01 **weiß****32,95**645.881.02 **schwarz****32,95****100 cm Ø**501.712.02 **weiß****43,95**645.881.03 **schwarz****43,95**C Riesen Deckengitter-Ring, weiß, aus
5 mm lackiertem Metall, mit Aufhängeösen,
Preis per Stück559.409.00 **120 cm Ø, 4 kg****119,-**559.409.01 **150 cm Ø, 6 kg****149,-****zusammensteckbar**559.409.02 **200 cm Ø, 7 kg****179,-**

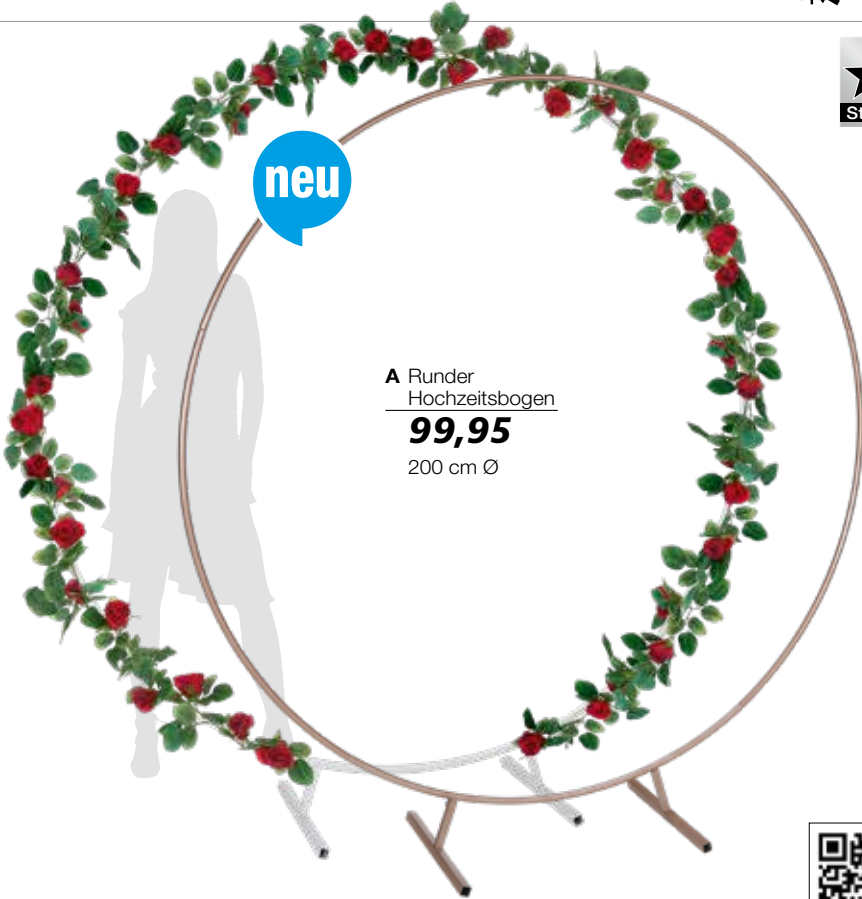

neu

A Runder Hochzeitsbogen
99,95
200 cm Ø

Standard

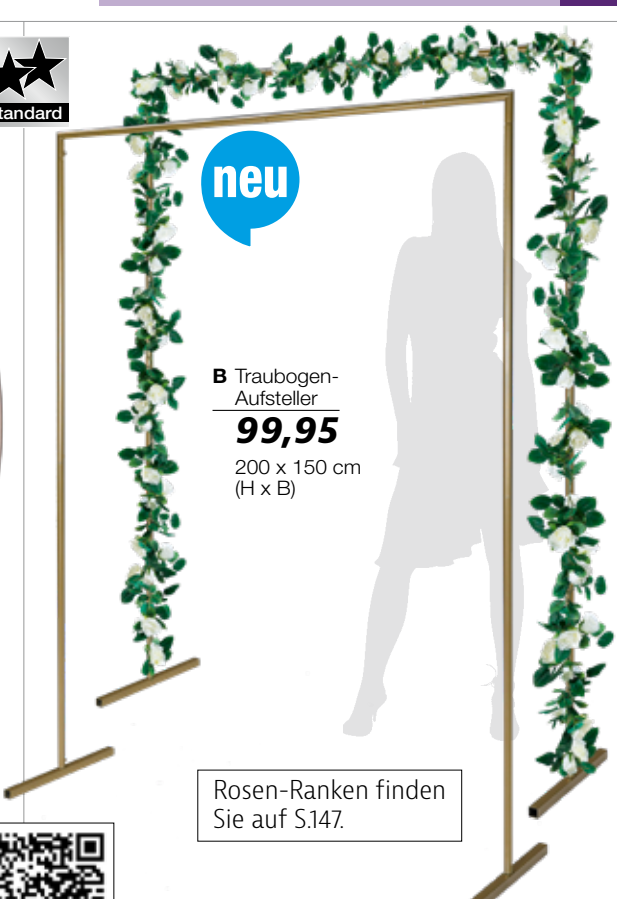

neu

B Traubogen-Aufsteller
99,95
200 x 150 cm (H x B)

Rosen-Ranken finden Sie auf S.147.



Dekorationshilfen



Premium

C Dekoring, schwarz
199,-
190 cm Ø

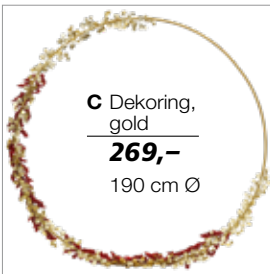

C Dekoring, gold
269,-
190 cm Ø

SUPER PREIS
ab 7,50

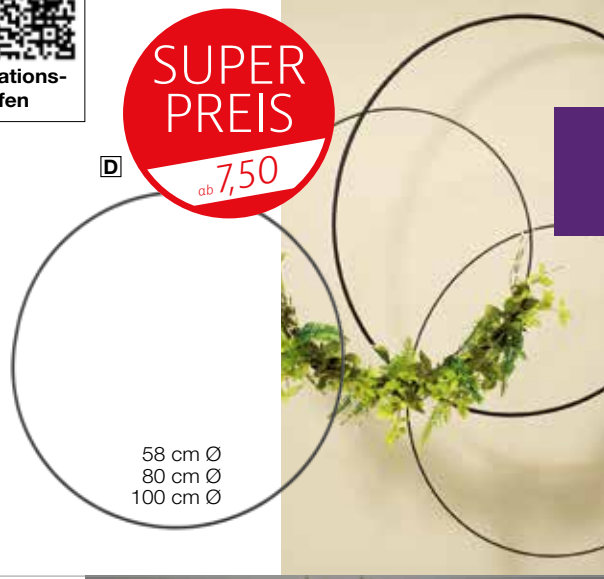

D

58 cm Ø
80 cm Ø
100 cm Ø



C

A Runder Hochzeitsbogen, 200 cm Ø, Metall, Lieferung erfolgt in fünf Teilen zum Zusammenstecken, Preis per Stück
800.066.09 **weiß** **99,95**
800.066.11 **gold** **99,95**

B Traubogen-Aufsteller, gold, Metall, Lieferung erfolgt in fünf Teilen zum Zusammenstecken, Preis per Stück
800.066.05 **200 x 150 cm (H x B)** **99,95**

C Dekoring, 190 cm Ø, Metall, Rundrohr, Standplatte 40 x 40 cm mit Lochbohrungen, Lieferung erfolgt in zwei Teilen zum Zusammenstecken, Preis per Stück
718.745.00 **schwarz** **199,-**
725.019.00 **gold** **269,-**

D Dekoring, schwarz, Metall, zum Aufhängen und Dekorieren, Preis per Stück
4 mm Rundrohr
700.160.00 **58 cm Ø** **7,50**
700.160.01 **80 cm Ø** **10,95**
9 mm Rundrohr
700.160.02 **100 cm Ø** **19,95**

E Dekoringe-Set, gold, 3 mm Rundrohr, Metall, inklusive Aufhängekette und Haken, zum Aufhängen und Dekorieren, Preis per **3tlg. Set**
714.501.00 **50/60/75 cm Ø** **19,95**

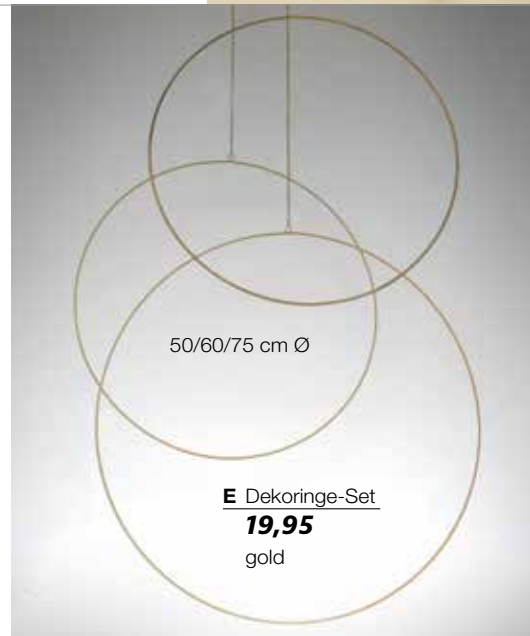

50/60/75 cm Ø

E Dekoringe-Set
19,95
gold

A Metallständer**74,95**

14,5 cm hoch

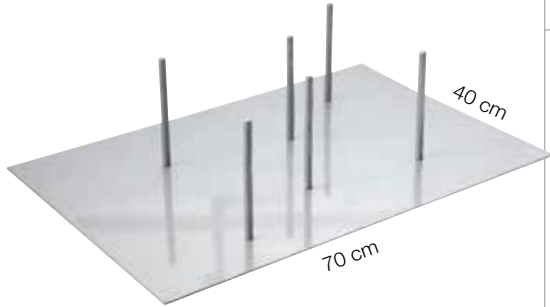
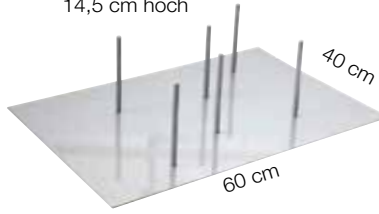
**A Metallständer****109,-**

30 cm hoch

B Metallständer**99,-**

Standplatte mit 5 Aufnahmen, je 5,5 cm Ø, 15 cm hoch

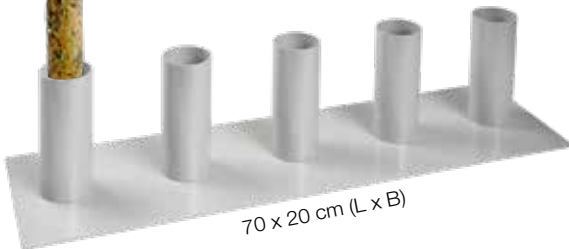
**C Metallständer****34,95**

Standplatte mit Aufnahme 3 cm Ø, 15 cm hoch

**D Metallständer****49,95**

120 cm hoch



Naturdeko

AUFBAUHILFEN

A Metallständer, silber, massive Standplatte für Birkenstämme mit Lochbohrung, hochwertige Pulverbeschichtung, Preis per Stück
6 Aufnahmen 10 mm Ø, 6,5 kg, 14,5 cm hoch, 3,5 mm stark 519.830.02 **40 x 60 cm (L x B)** **74,95**
6 Aufnahmen 16 mm Ø, 14 kg, 30 cm hoch, 5 mm stark 519.830.03 **40 x 70 cm (B x L)** **109,-**

B Metallständer, silber, 15 cm hoch, 7,8 kg, Standplatte mit 5 Aufnahmen, je 5,5 cm Ø, hochwertige Pulverbeschichtung, Preis per Stück 494.977.43 **70 x 20 cm (L x B)** **99,-**

C Metallständer, weiß, 15 cm hoch, Standplatte mit Aufnahme 3 cm Ø, 1 kg, hochwertige Pulverbeschichtung, Preis per Stück 538.695.14 **25 cm Ø** **34,95**

D Metallständer, silber, Standplatte 25 x 25 cm, 0,52 kg, 5 mm stark, 7 mm Metallstab, hochwertige Pulverbeschichtung, Preis per Stück 653.183.00 **120 cm hoch** **49,95**

E Mobilspirale, silber, max. 150 cm lang, ausziehbare Feder für flexible Abhängung, Federn lassen sich auf die gewünschte Länge ausziehen und verbleiben danach in dieser, Preis per Pack à **50 Stück**

belastbar 0,4 - 1,0 kg
462.051.00 (=0,17/St.) **8,50**

belastbar 1,5 - 3,5 kg
462.068.00 (=0,26/St.) **12,95**

F S-Haken flach, 12 cm lang, 5 mm Eisen, vernickelt, Preis per Stück

619.004.00 **silber** **1,95**619.004.01 **anthrazit matt** **1,95**

G Doppel-Haken, silber, verzinkte Universalhaken zum Abhängen von Plakaten und Schildern, 2 mm Drahtstärke, Hakenköpfe 17 mm Ø, Preis per Pack à **25 Stück**
276.009.00 **25 cm lang** (=0,30/St.) **7,50**
276.016.00 **50 cm lang** (=0,34/St.) **8,50**
276.023.00 **75 cm lang** (=0,40/St.) **9,90**

F S-Haken flach**1,95****TOP SELLER**

12 cm lang



Dekorationshilfen

E Mobilspirale**ab 0,17 /Stück**

max. 150 cm lang

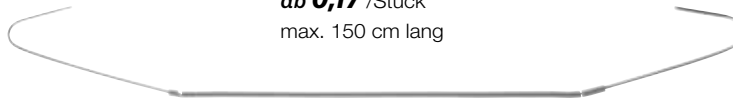

belastbar 0,4 - 1,0 kg

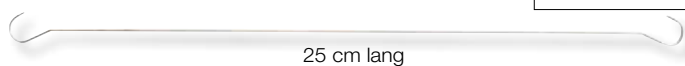

belastbar 1,5 - 3,5 kg

G Doppel-Haken**ab 0,30 /Stück**

25 cm lang

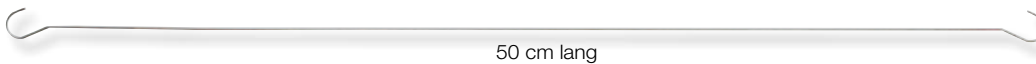

50 cm lang



75 cm lang

A Handtacker
Rapid 23
49,90



✓ Großrollen 1000 m

✓ bis 10 kg Reißkraft

C Perlonfaden-Spule
ab **0,014** /m



D Perlonfaden
ab **0,019** /m



✓ praktische Ringspulen

✓ bis 25 kg Reißkraft

A Handtacker Rapid 23, 0,6 kg, Stahl, hohe Schlagkraft, geringer Rückschlag, Klemmschutz, für Klammern 37/4 - 8, Preis per Stück 119.429.00 **49,90**

B Tackerklammern für Rapid 23, Preis per Pack à 5000 Stück
211.956.00 **37/4 mm** **6,90**
211.963.00 **37/6 mm** **6,90**
211.970.00 **37/8 mm** **6,90**

C Perlonfaden-Spule, transparenter Nylonfaden zum Auffädeln/Basteln, Preis per Rolle à 1000 m
4 kg Reißkraft, 0,3 mm stark 118.545.00 (=0,014/m) **13,90**
10 kg Reißkraft, 0,5 mm stark 118.583.00 (=0,026/m) **25,90**

D Perlonfaden, transparenter Nylonfaden auf Ringspule, zum Auffädeln/Basteln, Preis per Rolle
Reißkraft 4 kg, 0,3 mm, 200 m 118.590.00 (=0,019/m) **3,70**
6,6 kg Reißkraft, 0,4 mm, 200 m 118.613.01 (=0,029/m) **5,80**
Reißkraft 10 kg, 0,5 mm, 200 m 118.644.01 (=0,036/m) **7,20**
25 kg Reißkraft, 0,8 mm, 100 m 118.507.00 (=0,078/m) **7,80**

E Arm-Nadelkissen, mit Spange für den Arm, farblich sortiert (rot, gelb, blau, grün), Preis per Stück 124.614.00 **6 cm Ø** **4,90**

F Stecknadeln „Prym“, silber, Eisen biegsam, rostgeschützt, Preis per Pack à 500 g
26 mm lang, 0,7 mm stark 118.798.00 (1 kg: 49,90) **24,95**
30 mm lang, 0,9 mm stark 196.970.00 (1 kg: 49,90) **24,95**
38 mm lang, 1,05 mm stark 273.961.00 (1 kg: 49,90) **24,95**
50 mm lang, 1,2 mm stark 118.774.14 (1 kg: 49,90) **24,95**

E Arm-Nadelkissen
4,90
6 cm Ø



F Stecknadeln „Prym“
24,95

✓ für Büro- und Bastelbedarf



Stecknadeln „Prym“

26 mm
30 mm

38 mm
50 mm

✓ Magnet-Haken

G Deckenmagnet
4,90

22 kg Tragkraft



H Deckenmagnet
7,20

35 kg Tragkraft



J Deckenmagnet
3,30

4 kg Tragkraft



**TOP
SELLER**



Viele weitere Aufbauhilfen finden Sie online unter

www.decowoerner.com



Dekorationshilfen

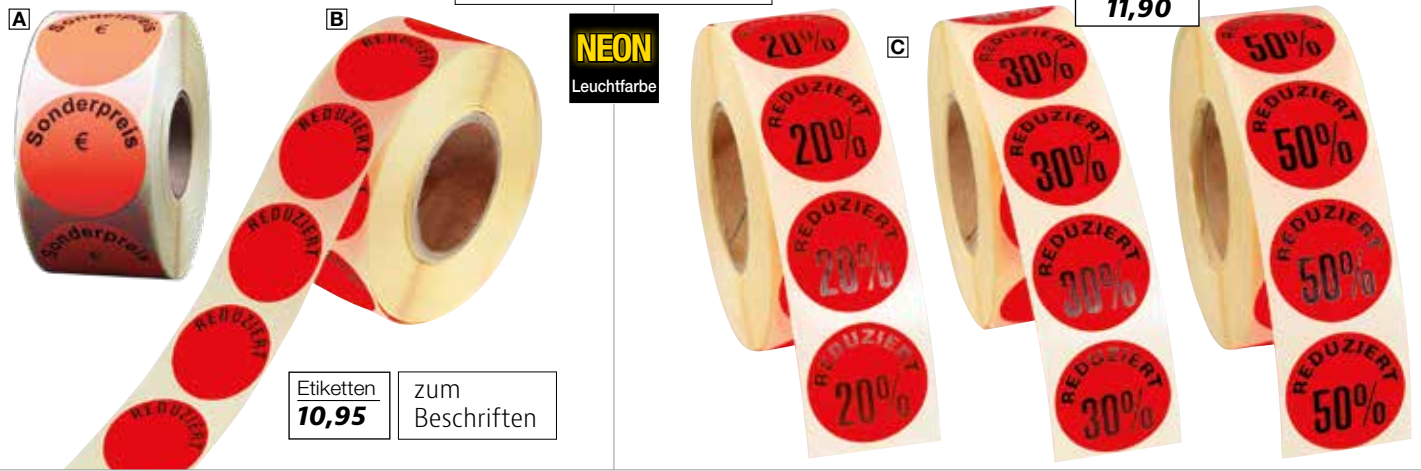

138 x 42 cm (L x B)

D Ankleber „Total Räumungsverkauf“
15,90

E Ankleber „Räumungsverkauf“
7,95



68 x 24 cm



99 x 30 cm (L x B)

D Ankleber „Total Räumungsverkauf“
9,90



Verkaufsaktionen
bewerben

✓ XXL Breite 250 cm

XXL-Ankleber
14,90



**TOP
SELLER**

H Ankleber „50%“
8,95
33 cm Ø



Etiketten, neonrot, 3 cm Ø, selbstklebende Aktionsetiketten zum schnellen Auszeichnen von reduzierter Ware, Angeboten oder Restposten, Preis per Rolle à **1000** Stück

zum Beschriften

A 712.248.00 **Sonderpreis** **10,95**

B 343.299.00 **Reduziert** **10,95**

mit Rabattierung

C permanent haftendes Papier-Etikett

612.043.01 **20%** **11,90**

612.043.02 **30%** **11,90**

612.043.03 **50%** **11,90**

Ankleber, rot/weiß, Fensterkleber lassen sich auf allen glatten Flächen verwenden und sind leicht ablösbar. Folie, selbstklebend, Preis per Stück

D „Total Räumungsverkauf“

602.310.00 **99 x 30 cm (L x B)** **9,90**

602.310.01 **138 x 42 cm (L x B)** **15,90**

E „Räumungsverkauf“

475.013.00 **68 x 24 cm** **7,95**

F „SALE“

635.400.00 **250 x 15 cm** **14,90**

G „Prozent“

620.628.00 **250 x 15 cm** **14,90**

H „50%“

436.953.05 **33 cm Ø** **8,95**



A 3D Prozentzeichen
29,90

60 cm hoch



B 3D SALE-Buchstaben
49,90

40 cm hoch



D Banner „Prozent“
14,90

✓ 48 x 138 cm (B x L)



E Dachaufsteller
„Stark Reduziert“
12,90

30 x 42 x 14 cm
(B x H x T)



Anwendung

F Bügel-Fähnchen
„Prozent“
0,36 /Stück
4 x 2 cm

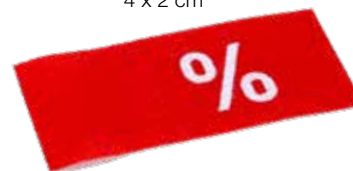

G Faltpuffer „Prozent“
22,95



32 x 32 x 32 cm

G Faltpuffer
„Prozent“
8,90

10 x 10 x 10 cm



Weitere Sale-Aktions-Helfer
finden Sie online unter

www.decowoerner.com



Verkaufsaktionen
bewerben

200 cm lang

A 3D Prozentzeichen, rot, aus Hart-schaum, lackiert, 8 cm tief, selbststehend, Preis per Stück
625.630.00 **60 cm hoch** **29,90**

B 3D SALE-Buchstaben, rot, 4 selbst-stehende Buchstaben aus lackiertem Hart-schaum, Preis per Set
642.637.01 **40 cm hoch** **49,90**

C Papier-Kette „Prozent-Kreise“, rot/weiß, beidseitig bedruckte Aktions-Kette aus Karton, Preis per Stück
465.564.00 **200 cm lang** **12,95**

D Banner „Prozent“, rot/weiß, Papier, einseitig bedruckt, Preis per Stück
422.017.00 **48 x 138 cm (B x L)** **14,90**

E Dachaufsteller „Stark Reduziert“, 30 x 42 x 14 cm (B x H x T), doppelseitig bedruckter Kartonaufsteller, mit Verriegelung am Boden, Preis per Stück
498.531.00 **rot/weiß** **12,90**

F Bügel-Fähnchen „Prozent“, rot/weiß, doppelseitiges Textilfähnchen zur Kleiderbügel-Kennzeichnung, Preis per Pack à 50 Stück
679.299.00 **4 x 2 cm** (=0,36/St.) **17,95**

G Faltpuffer „Prozent“, rot/weiß, hochwertiger Farbdruck auf formstabiler Well-pappe, faltbar, Preis per Stück
552.813.00 **10 x 10 x 10 cm** **8,90**
664.899.00 **32 x 32 x 32 cm** **22,95**



**TOP PREIS +
LEISTUNG!**



A Etikettierpistole
39,95

✓ Profigerät

✓ 10 mm Materialstärke für Turn-
schuhe, Schals und Accessoires



B Etikettierpistole Arrow 9 S
9,95

✓ Einstiegsmodell

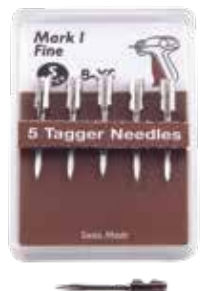

D Etikettierpistole
Banok 503 X
49,95

✓ Profigerät

✓ 7 mm Materialstärke für
feine Stoffe wie T-Shirts



Preisaus-
zeichnung



F Preisauszeichner
Creen Line CL14
129,-



92 31/9522

€ 632349

✓ 2-zeilig,
8- und 7-stellig,
Währung: €

ETIKETTIER-PISTOLE

STANDARD-NADEL

**A Etikettierpistole Banok 503 S, Profi-
gerät**, Standard-Nadel, Nadellänge 2 cm,
Nadeldurchmesser 2 mm, max. Material-
stärke 10 mm, professionelle Anheftpistole
für schnelles Befestigen von Etiketten an Tex-
tilien, Schuhen, Wäsche und Accessoires wie
Schals oder Handschuhen, Preis per Stück
553.476.00 **grau/blau** **39,95**
Ersatznadel Banok Mark I Standard,
Standard-Nadel, passend für Banok 503 S
Anschleißpistole mit separatem Messer,
Preis per Pack à 5 Stück
553.476.01 (=3,19/St.) **15,95**

**B Etikettierpistole Arrow 9 S, Einstiegs-
modell**, Standard-Nadel, Nadellänge 2 cm,
Nadeldurchmesser 2 mm, max. Materialstärke
10 mm, Anheftpistole mit gutem Preis-Leistungs-
verhältnis, sehr wartungsfreundlich, optimal
zur Auszeichnung von Textilien mit festem
Gewebe mit bis zu einer Stärke von 1 cm,
z.B. Schuhe und Hüte, sowie zur Verarbeit-
ung von Hängeetiketten, Kartonetiketten
und Labels, Preis per Stück
707.442.00 **grau/blau** **9,95**
**Ersatznadel Etikettier-Pistole Arrow 9 S
Mark II Standard**, Standard-Nadel, passend
für Arrow 9 S, Kombinaladel mit integriertem
Messer, Preis per Pack à 5 Stück
707.442.01 (=1,79/St.) **8,95**

passend für Abb. A + B:

C Heftfäden Standard, hochwertige Anschleiß-
fäden aus reißfestem Nylon, zur schnellen und
dauerhaften Befestigung von Preisen an Textilien,
passend für alle Standard-Anschleißpistolen,
100 Splinte à 50 Heftfäden, 50 Fäden auf
einem Steg, Preis per Pack à 5.000 Stück
707.497.01 **25 mm lang** **8,95**
707.497.00 **40 mm lang** **8,95**

FEINE NADEL

**D Etikettierpistole Banok 503 X, Profi-
gerät**, feine Nadel, Nadellänge 1,6 cm,
Nadeldurchmesser 1,4 mm, max. Materialstärke 7 mm,
die Original Banok Anschleißpistole ist für
starke Beanspruchung und dauerhaften Ein-
satz konzipiert, optimal für ein schnelles Be-
festigen von Etiketten an Textilien aus feinem
Gewebe wie Seide, Organa oder Spitze,
Gehäuse aus bruchsicherem Kunststoff, das
Messer zum Abschneiden des Anschleiß-
fadens sitzt bei dieser Etikettier-Pistole im
Gehäuse und kann separat von der Nadel
ausgetauscht werden, Preis per Stück
707.466.00 **grau/rot** **49,95**
Ersatznadel Banok Mark I Fein, passend für
Banok 503 X, Anschleißpistole mit separatem
Messer, Preis per Pack à 5 Stück
707.466.01 (=3,19/St.) **15,95**

passend für Abb. D:

E Heftfäden Fein, zum Anschleiß von
Karton-Etiketten an feines Gewebe, passend
für feine Anschleißpistolen, 100 Splinte à 50
Heftfäden, 50 Fäden auf einem Steg,
Preis per Pack à 5.000 Stück
707.480.01 **20 mm lang** **14,95**
707.480.00 **50 mm lang** **14,95**

PREISAUSZEICHNER

F Preisauszeichner Creen Line CL14,
2-zeilig, 8/7-stellig, Währung: €, Etiketten-
größe 26 x 16 mm, robuster und langlebiger
Handauszeichner mit schwarzem Kunststoff-
gehäuse, mit innenliegender und gegen
Feuchtigkeit und Schmutz geschützter Eti-
kettenrolle, schneller und einfacher Etiketten-
wechsel, Made in Germany, Preis per Stück
612.661.00 **schwarz** **129,-**

Farbwalzen, passend für Modell „Creen
Line CL14“, Preis per Pack à 5 Stück
612.661.01 (=4,78/St.) **23,90**

Haftetiketten, für Modell CL14, S14, SP 2/2616,
26 x 16 mm, Preis per Rolle à 1200 Etiketten
115.827.00 **weiß** **1,95**
492.690.00 **neonrot** **2,95**



A Hänge-Etikett mit Faden

ab **14,95**

B Karton-Etikett

ab **12,95**

- ✓ spitze Ecken
30 x 40 mm –
45 x 55 mm

11 x 29 mm

18 x 29 mm

22 x 35 mm

45 x 65 mm



C Karton-Endlosetiketten

ab **8,95**

- ✓ mit Loch
- ✓ ideal für
Etikettier-Pistolen



**TOP
SELLER**

E
4,5 cm Ø

E
5,5 cm Ø

Sicherheitsfäden
ab **19,95**

D
4 cm Ø
5,5 cm Ø

Im Vorteils-
pack
à 5000 Stück

A Hänge-Etikett mit Faden, weiß, Hangtags aus Karton für einfaches, manuelles Anbringen an der Ware, zur Selbstbeschriftung für Preis- und Warenauszeichnung, Preis per Pack à **1.000** Stück
210.430.00 **11 x 29 mm** **19,95**
210.461.00 **18 x 29 mm** **19,95**
Preis per Pack à **500** Stück
210.454.00 **22 x 35 mm** **14,95**
Preis per Pack à **400** Stück
227.490.00 **45 x 65 mm** **14,95**

B Karton-Etikett, weiß, spitze Ecken, ge-
lochter Preisschild-Hänger für Textilpistolen,
Preis per Pack à **1000** Stück
118.439.00 **30 x 40 mm** **12,95**
118.446.00 **35 x 45 mm** **13,50**
118.453.00 **45 x 55 mm** **14,95**

C Karton-Endlosetiketten, weiß,
perforierte Karton-Etiketten mit Lochbo-
rung für Etikettierpistolen, blanco-Rolle,
Preis per Rolle à **1000** Stück
343.220.00 **30 x 50 mm** **8,95**
343.206.00 **30 x 58 mm** **9,95**

D Rasterschlaufen, schnelle und einfache
Befestigung von Kleinteilen sowie für die Preis-
auszeichnung ohne Etikettiergerät, durch die
Rasterung der Schlaufen können verschiedene
Größen eingestellt werden, aus reißfestem, far-
losem Nylon, Preis per Pack à **5000** Stück
111.324.00 **12,5 cm lang, 4 cm Ø** **24,95**
111.324.01 **15 cm lang, 5,5 cm Ø** **39,95**

E Sicherheitsfäden, schnelle und einfache
Art der Preisauszeichnung ohne Etikettier-
gerät mit Loop-Pins, die Sicherheitsfäden sind
geeignet um Etiketten an Textilien, Lederwaren
oder Schuhen anzubringen, aus reißfestem,
farblosem Nylon, Preis per Pack à **5000** Stück
716.994.00 **12 cm lang, 4,5 cm Ø** **19,95**
716.994.01 **22 cm lang, 5,5 cm Ø** **19,95**

F Tischaufsteller, Hochformat, L-Ständer
aus hochwertigem Acrylglas mit seitlichem Ein-
schieb, UV-Beständig, kratzfest sowie hohe
Stabilität durch 2 mm Acrylstärke, um Kratzer
zu vermeiden, ist eine bunte Schutzfolie ange-
bracht, die sich leicht abziehen lässt, Preis per Stück
119.436.00 **DIN A4** **12,95**



✓ **DIN A4**

F Tischaufsteller
12,95



Preis-
aus-
zeichnung



✓ **DIN A4**

G Tisch-Aufsteller
8,95

G Tisch-Aufsteller, Hochformat, hochwertiger
T-Ständer für eine doppelseitige Präsentation
von Tageskarten, Aktions- oder Hinweisschildern,
mit seitlichem Einschub und polierten Kanten,
aus glasklarem Polystyrol, Preis per Stück
503.327.00 **DIN A4** **8,95**

H Acryl-Dachständer, Querformat, 2 mm
glasklares Acrylglas, mit doppelseitiger Ein-
schiebmöglichkeit, um Kratzer auf dem Stän-
der zu vermeiden, ist eine farbige Schutzfolie
angebracht, die sich leicht abziehen lässt
119.207.00 **10 x 7 cm (B x H)** **5,50**



H Acryl-Dachständer
5,50

10 x 7 cm (B x H)



Weitere Etikettier-Pistolen,
Preisauszeichner und das passende
Material finden Sie online unter

www.decowoerner.com

BEI UNS WIRD **INDIVIDUALITÄT** GROSS GESCHRIEBEN. IHR **PROJEKT** IST UNSERE LEIDENSCHAFT.

Wir wissen, dass die Ansprüche und Bedürfnisse all unserer Kunden sehr verschieden sind, deswegen legen wir unseren Fokus auf Ihre Wünsche, projektbezogenen Anforderungen und die wirkungsvollste Präsentation Ihrer Ware.

Für Ihre individuellen Dekorations- und Beleuchtungskonzepte beraten wir Sie gerne persönlich vor Ort. Setzen Sie sich hierzu einfach mit uns in Verbindung.

Unser Team berät Sie gerne:
Telefon +49 (0) 71 31 4064-650

projekte@decowoerner.com



Selfridges



Swarovski



Thomas Sabo



Escada



Escada



Baltz



Bree



Coop City

Timberland  Chopard

Harrods Russell & Bromley

Dior 

MONTBLANC  ESCADA

BREE 

ESTÉE LAUDER SELFRIDGES & CO

STEIGENBERGER
AVANCE HOTEL
KREMS

CALIDA
SWITZERLAND

WMF

TOMMY
 HILFIGER

PUMA
puma.com



s.Oliver



Auchan *zimmerli*
of Switzerland

L'ORÉAL®

THE CHARLES HOTEL
MUNICH
A ROCCO FORTE HOTEL

REWE 

Lindt
MÂÎTRE CHOCOLATIER SUISSE
DEPUIS 1845

LVMH 
MOËT HENNESSY • LOUIS VUITTON DENIM DIVISION

BOGNER

EUROPA PARK

OUTLET/CITY
METZINGEN

park inn
by Radisson



Hilton

Steiff

FERRERO





Lindt

Stichwortverzeichnis

- A**abhängiggeständer 187
 Absperpfeiler Personen-Leitsystem 190
 Accessoires-Ständer 195
 Acryl-Dachständer 209
 Agapanthus-Pflanze 143
 Aloe Vera im Topf 76, 175
 Ameisen-Set 37
 Ammerländer Katenschinken 129
 Ampelhänger „Monstera“ 150
 Ampelpflanze 150
 Ananas 79, 125
 Anker Display 63
 Ankleber 206
 Apfel 75, 124
 Areca-Palmblatt 158
 Areca-Palme 89, 158, 162
 Arm-Nadelkissen 205
 Asparagus-Ampel 165
 Ast 49
 Auberginen-Set 123
 Aufhängestangen-Set 115, 117, 119-121
 Aufsteller „Eis“ 85
 Aufsteller „Scherenschnitt“ 15
 Aufsteller „Tanzende Hasen“ 52
 Aufsteller „Tulpe“ 46
 Austern-Set 12
- B**aguette 132
 Baguette-Set 132
 Bambushänger 165
 Bananenbaum 164
 Bananenblatt 158
 Bananen-Set 125
 Bananen-Strang 79
 Bananenzopf 124
 Bandabroller 219
 Bandsplitter 225
Banner (Kapitel) 114-121
 Banner auf Dekoseiten 4, 6, 8-10, 12, 14, 17, 18, 20, 22, 24-26, 28-30, 32, 36, 37, 42, 46, 48, 50-52, 54, 62-67, 69, 70-75, 76, 78, 79, 81-85, 87, 88, 93, 95, 97, 98, 101, 207
 Baron-Käse angeschnitten 127
 Barsch 69, 128
 Bartnelke 14
 Bauerngurken 122
 Baumwollband 226
 Baumwollkordel 226
 Bavaria Blue Käse 127
 „Bayern“-Stoff 213
 Beistell-Tisch-Set 21
 Beleuchtung für Rund-Vitrine 182
 Bergkäse 127
 Besen aus Reisig 173
 Bienen-Set 22, 23, 36
 Bierkrug 0,4 l 80, 131
 Bierkrughänger 98
 Birkenbaum 26, 157
 Birkenblätter-Ranke 157
 Birkenscheibe 173
 Birkenstamm 174
 Birkenzweig 27, 157, 171
 Birne 124
 Blätter/Farn 160
 Blatthängeampel Hoya Krohniana 167
 Blauregen-Zweig 5
 Blume 2D 112
 Blumenhänger 165, 169
 Blumenranke 148
 Blumenring 91
 Blütenball 35
 Blütenbaum/-ranke 8, 77, 135, 137
 Blütenzweig 135, 137, 148
 Bogenhanf im Topf 155
 Bougainvillea 76, 143, 167
 Bouvardia-Zweig 24
 Braten-Scheiben-Set 129
 Brezeln 132
 Brot/Brotsortiment 132
 Brötchen-Sortiment 127, 132
 Buchstaben-Set „LOVE“ 92
 Buchs-Zypressen-Ranke 151
 Bügel-Fähnchen „Prozent“ 207
 Bügel Frosted-Optik 189
 Bügelstapler doppelseitig 188
 Buntstift 95, 120
 Büste 176
 Büste „Nostalgie“ 11, 91
 Butterbrezel 1322
- C**alla Pflanze im Topf 10
 Cappuccino 133
 Cheeseburger 129
 Chiffonband 229
 Clematiszweig 5, 14
 Cocktail 83, 213
 Cola 131
 Cosmea 15
- Cosmos-Zweig 14
 Croissant-Set 132
 Cupcake-Set 133
 Currywurst weiß 1302
- D**achaufsteller „Stark Reduziert“ 207
 Dahlienranke 77
 Dame, Schaufensterfigur 83, 177-180
 Damenbüsten-Torso 180
 Damen-Schneiderbüste 13, 176
 Damen-Strumpfbügel 181
 Damen-Torso 180
 Deckengitter/-Ring 202
 Deckenmagnet 205
 Dekogranulat 107
 Dekoring 16, 33, 203
 Deluxe Buchs-Paneel 160
 Dieffenbachia im Topf 171, 175
 Display-Hänger „Iris“/„Pfau“ 20, 21
 Display-Set „Limette & Zitrone“ 78
 Display „Zitronenscheibe“ 78
 Distelgras 67
 Doppel-Haken 204
 Dschungelblatt-Aufsteller 792
- E**chtholzpaneel, rustikal 92
 Edelhalter 39, 45
 Efeugirlande 168
 Efeuhänger/-ranke 156, 157, 167, 168
 Efeuzweig-Set 157
 Ei 50
 Eichhörnchen 18, 31
 Eier im Nest 44
 Eierkette 47, 52, 58, 59
 Eierset „Porzellan-Optik“ 49, 58
 Eihänger „Cutout“ 55
 Eis am Stiel 85
 Eiswaffel 118
 Eiswürfel 80
 Emmentaler Käse 127
 Englischer Rosenzweig 32, 91
 Erdbeer-Eisbecher 133
 Erdbeeren-Set 125
 Erdbeer-Sahne-Torte 133
 Ersatzbezug für Schneiderbüste 176
 Ersatzfolie für Kundenstopper 192
 Ersatz-Folientasche 192
 Ersatznadel für Etikettier-Pistole 208
 Etageren 9
 Etiketten 206, 224
 Etikettierpistole 208
 Eucalyptuszweig-Set mit Früchten 162
- F**ächerpalme 158
 Fadenvorhang mit Pailletten 105
 Fahne „Bayern“ 97
 Fahnenkette 97, 100
 Falt-Rosette 99
 Faltwürfel „Prozent“ 207
 Falzzaun „Blumen“ 15
 Farbeimer 94
 Farbwalzen 208
 Farn-Busch 170
 Farnhänger 165
 Farn-Kunstpflanzenhänger 166
 Farnpaneel 172
 Farnpick 170
 Farnranke 25, 166
 Federboa 106
 Federgras im Topf 154
 Federn 106
 Federschmetterlinge 19
 Feigenbaum 143
 Felsen 107
 Festgirlande 99
 Ficusbaum 142, 234
 Figur Solid Grey/White 178
 Filzanas auf Holzsockel 78
 Filzkaktus/-palme auf Holzsockel 84
 Fingerkaktus im Topf 82
 Fisch Display 64
 Fischernetz 69, 128
 Fittonia-Buchs-Paneel 78
 Flagge „Bayern“ 97
 Flamingo 86, 87, 111
 Flaschenvasen-Set 8, 28, 52
 Fleischspieß 129
 Fleischtomaten-Set 122
 Flieder-Strauß 139
 Flipflops 84
 Folienkartoffel 130
 Forellen-Set 128
 Forsythienbaum/-Bündel/-Busch 4, 139
 Forsythien 139
 Forsythienranke/-zweig 25, 139
 Freiheitsstatue 71
 Frikadelle 130
- Frühjahr (Kapitel) 4-41**
- Frühlingsblüten-Ranke 147
 Fußball-Display 101
 Fußballgirlande 101
 Fußballschuhhänger 101
- G**änseblümchen 146
 Garnelen-Set 128
 Gelbhaubenkakadu 82
 Gemüsezopf 124
 Géramont Käsedecke 127
 Gerbera-Blüte 146
 Gerbera-Girlande 22
 Gerbera im Topf 81, 146
 Gerbera-Set 146
 Geschenkbeutel 220
 Geschenkpapier 217
Geschenkverpackung (Kapitel) 216-229
 Gesteck in der Schale 76
 Giesskanne 30
 Gießkanne 7, 28
 Gigant-Eihälfte 61
 Gigant-Osterei „Color“ 60
 Girlande „Bayern“ 99
 Gitterartikel aus Fasergeflecht 112
 Gitterwürfel 9
 Gloriosa 15
 Glücksfeder im Topf 89, 155, 171
 Goldhase 49
 Goldregen-Zweig 23
 Gondel-Wandregal 70
 Gouda Käsealib 127
 Granitstein 107
 Grasbündel 67, 72, 75, 149, 152
 Grasbund mit Blüten 22, 45, 76, 149
 Grasbund mit Lavendel 73
 Gras-Matte 159
 Gras mit Fruchtstand im Topf 76
 Graspaneel 160, 172
 Grasranke 166
 Grillschnecke 129
 Grillwurst 129
 Großenteiler 188
 Gurken-Sticks 123
- H**acksteak 129
 Hafenspinner 63
 Haftenketten 208
 Hahn 27, 45
 Hähnchenfilet roh 129
 Hähnchen gegrillt 129
 Halbkreis-Kabinen-Stange 190
 Handtacker Rapid 23 205
 Hanfseil 69
 Hänge-Etikett mit Faden 209
 Hänge-Laterne 13
 Hängeregale 15, 200
 Häschen auf Leiter 44
 Hase 48
 Hase im Körbchen 42
 Hasenaufsteller 50
 Hasen-Aufsteller 51, 54, 55
 Hasenmädchen 43
 Hasenschwanzgras im Topf 18
 Hasenzaun 55
 Hawaii-Blumenketten 84
 Hawaii Sonnenschirm 83
 Heftfäden Fein/Standard 208
 Henne im Nest 45
 Herr, Schaufensterfigur 177-180
 Herren-Schneiderbüste 176
 Herz 92
 Herzen-Set 92
 Herz-Hänger „Love“ 90
 Herz-Ketten-Set 93
 Hibiskus-Ranke 86, 147
 Himbeertortenstück-Set 133
 Hochzeitsbogen 90, 203
 Hochzeitstorte 91
 Holländer Käsestück Set 127
 Holzbrett Display 26
 Holzbocker-Set 27, 199
 Holzkisten-Satz 36, 81, 199, 201
 Holzkiste „Vintage“ 23, 76, 201
 Holz-Klammerbügel 189
 Holz-Kleiderbügel 189
 Holz-Minisäulen-Set 55, 199
 Holzleimer, rustikal 18
 Holzperlen-Vorhang 29
 Holzsäulen 77
 Holzschalen 26, 173
 Holzschneide-Set 37, 174
 Holzschild-Set „Biene“ 23
 Holzstämmchen 36, 174
 Holz-Zaun-Aufsteller 55
 Hopfen-Hänger 97, 153
 Hopfenpick-Set 97, 99
 Hopfenranke 97, 99, 150
 Hortensien 4, 21, 30-31, 141
 Hortensienbusch im Topf 141
- Hortensienstrauch 171
 Hortensien-Zweig 5, 140
 Hosenpräsenter 180
 Hüftsteak gegrillt 129
 Hummer 128
 Hummer aus Wabenpapier 62-62
- I**ndustrie-Rollständer 184, 186
 Infoständer „Premium“ 191
 Islandmoos 159
- J**akobsmuscheln 68, 69, 128
 Japanischer Kirschblüten-Baum 134
 Jute 210
 Juteband/-Kordel 226
- K**abinen-Vorhang 190
 Kaffee 131
 Kaiserkrone 14
 Kakadu 88
 Kaktusfeigen 82
 Kaktuspflanze im Topf 82
 Karaffenbehälter 80
 Karottenbund 43
 Karotten-Set 122, 123
 Kartoffel-Spalten-Set 130
 Kartonagen-Satz „Classic“ 29, 93
 Karton-Endlosetiketten 209
 Karton-Etiketten 209
 Kartonherz-Hänger „Oktoberfest“ 99
 Kastenbrot 132
 Kaviar 128
 Kentia Palme 164
 Kerzenleuchter-Set 8, 91
 Kerzenständer 9
 Kette „Fußball-Deutschland“ 100-101
 Ketten-Ständer 195
 Kette „Waffeleis“ 84
 Kieselsteine 107
 Kirschblüten-Baum 7, 9, 134, 136, 234
 Kirschblüten-Girlande 6, 7, 135, 137
 Kirschblüten-Paneel 134
 Kirschblüten-Ranke 9, 135, 137
 Kirschblüten-Zweig 6-9, 16, 54, 135, 137, 171
 Kirschen-Set 125
 Kirschranke mit Blättern 147
 Kirsch-Streublüten 6-7, 9, 34, 134, 136
 Kissenschachtel 221
 Kiste mit Gitterboden 28
 Kisten-Satz 21, 50, 53, 54, 72, 201
 Kiwi Eis Lolly 84
 Klammerbügel 189
 Kleiderbügel 189
 Klemmleisten-Set 191
 Knoblauch-Set 123
 Koffer, Nostalgie 71
 Kofferset 27, 71
 Kohl 122
 Kokosnusshälften 79
 Kolibris 20
 Konfektionsständer 183, 187
 Königspalmen-Wedel 88, 158
 Konturen-Herz 92
 Kopf 181
 Korb mit Standfuß 31
 Korbpräsenter 4
 Korbständer 193
 Kordel für Absperpfeiler 190
 Kornspitz Brötchen mit Salat 131
 Krabbe 65, 87, 128
 Kranz „Raute“ mit 6 Bändern 99
 Kräuselband 226
 Krokodil 111
 Krokusse 114
 Krokus-Set 23
 Krug 7, 16, 64
 Küken 42, 44, 45
 Kundenstopper 192
 Kunstgras 159
Kunstpflanzen (Kapitel) 134-175
 Kunstpflanzenpaneel MIX 172
 Kunstrasen-Matte 21
 Kunstrasen Paneel/-Rolle 5, 25, 159
 Kunststoffbügel 182
- L**adenaustattung (Kapitel) 176-209
 Lametta-Girlande 105
 Lampenputzer-Gras 154, 162
 Lampion 97, 100-101
 Landjäger-Set 129
 Land-Rauchcervelat 129
 Langusten-Set 128
 Lattenzaun Paravent 173
 Lauchzweibelbund-Set 123
 Lavendelbündel mit Steckstab 145
 Lavendel Kunstpflanzenpaneel 172

neu

A Olivenbaum
1.799,-
250 cm hoch



neu

B Ficusbaum
899,-
245 cm hoch



C



C



A Olivenbaum, grün, Textil/Kunststoff, wird fertig eingetopft geliefert, mit grünen Blättern und schwarzen Oliven, Preis per Stück 800.069.63 **250 cm hoch** **1.799,-**

B Ficusbaum, grün, die Blätter sind aus Textil und der Stamm des Baumes ist aus Kunststoff gefertigt. Der künstliche Ficusbaum ist an einem Ständer befestigt, der mit grünen Eukalyptuszweigen verziert ist. Preis per Stück. 800.065.75 **245 cm hoch** **899,-**

C Kirschblüten-Baum, 220 cm hoch, Textil/Kunststoff, naturalistisch geformter Stamm, mit Standplatte, Preis per Stück 719.063.14 **weiß** **999,-**
719.063.33 **rosa** **999,-**

weiß

rosa

C Kirschblüten-Baum
999,-
220 cm hoch



Weitere Kunstpflanzen finden Sie online unter

www.decowoerner.com



Kunstpflanzen

General terms and conditions for commercial customers and freelancers (Last updated 13.11.2023)

§ 1 General - Scope

(1) Deco Woerner GmbH (hereinafter referred to as WOERNER) offers and renders all services only on the basis of its general terms and conditions. These contractual terms and conditions shall apply exclusively to entrepreneurs within the meaning of §14 BGB (German Civil Code). Separate contractual conditions apply to consumers.

(2) All agreements made between WOERNER and the customer for the purpose of executing this contract are set out in writing in this contract.

(3) The terms and conditions of the contract shall apply exclusively; terms and conditions of the customer that conflict with or deviate from the terms and conditions of the contract shall not be recognized unless WOERNER expressly agrees to their validity. The contractual terms and conditions shall also apply if WOERNER carries out the delivery to the customer without reservation in the knowledge of conflicting or deviating terms and conditions of the customer. The contractual conditions shall also apply to future transactions with the customer, even if they have not been explicitly included again in such transactions.

§ 2 Offer

(1) Advertisements, catalogs and especially the presentation of the goods in the online store do not constitute a binding offer for the sale of the goods by WOERNER.

(2) The customer may submit the offer by telephone, in writing, by fax, by e-mail or via the online order form integrated in the online store. In case of an order via the online order form, the customer, after entering his personal data and by clicking the button „Buy“ in the final step of the ordering process, submits a legally binding contract offer with regard to the goods contained in the shopping cart.

(3) WOERNER can accept the customer's offer by a written (letter) or electronically transmitted (fax or e-mail) order confirmation or by immediate delivery of the goods. Only by this the sales contract is concluded. WOERNER is entitled to refuse the acceptance of the order. This applies in particular if a product is not available despite timely disposition for reasons beyond WOERNER's control.

(4) Order processing and contacting usually take place via e-mail and automated order processing. The customer has to ensure that the e-mail address provided by him for order processing is correct, so that e-mails sent by WOERNER can be received under this address. In particular, when using SPAM filters, the customer must ensure that all e-mails sent by the seller or by third parties commissioned by the seller to process the order can be delivered.

§ 3 Place of performance/transfer of risk

(1) The place of performance for the mutual performance obligations shall be the branch office of WOERNER.

(2) The risk of accidental loss of the goods shall pass to the customer upon handover to the carrier. WOERNER shall insure the goods at the customer's expense against the usual transport damages at the customer's request.

§ 4 Delivery

(1) Unless expressly stated, delivery dates quoted are non-binding.

(2) Compliance with delivery obligations shall be subject to the timely and proper fulfillment of the customer's obligations. WOERNER reserves the right to plead non-performance of the contract.

(3) If the customer is in default of acceptance or culpably violates other obligations to cooperate, WOERNER shall be entitled to claim compensation for the damage incurred in this respect, including any additional expenses. WOERNER reserves the right to assert further claims.

(4) If the conditions of paragraph three exist, the risk of accidental loss or accidental deterioration of the goods shall pass to the customer at the time the customer is in default of acceptance or debtor's delay.

(5) WOERNER is entitled to make partial deliveries as far as they are reasonable for the customer. These are independent services and can be invoiced independently.

§ 5 Prices and terms of payment

(1) The stated prices are net prices plus VAT and are valid „ex works“. The costs for special packaging requests are to be borne by the customer.

(2) Unless otherwise stated in the order confirmation, the purchase price (without deduction) is due for payment within 14 days from the invoice date.

(3) For new customers and all orders via the online store via the Internet and orders from abroad, the customer is obliged to pay in advance unless otherwise agreed. In this case WOERNER is obliged to ship the ordered goods within 14 days after receipt of payment, unless otherwise agreed.

(4) If the customer does not pay due invoices, exceeds a granted term of payment or if the financial situation of the customer deteriorates after the conclusion of the contract or if WOERNER receives unfavorable information about the customer after the conclusion of the contract which calls into question the solvency or creditworthiness of the customer, WOERNER is entitled to provide further services only against advance payment. This applies in particular as soon as an application for the opening of insolvency proceedings is filed.

(5) The customer shall only be entitled to set-off rights if his counterclaims are legally established, undisputed or acknowledged by WOERNER. Furthermore, he shall only be entitled to exercise a right of retention insofar as his counterclaim is based on the same contractual relationship.

(6) The customer shall be in default without any further declaration by WOERNER 14 days after the due date of payment. In the event of the existence of defects, the customer shall not be entitled to a right of retention insofar as this is not in reasonable proportion to the defects and the anticipated costs of subsequent performance.

(7) Unless otherwise agreed, the shipping costs shall also be borne by the customer.

Standard package	Shipping costs per order from
Germany	5,50 €
Austria	13,50 €
France	22,00 €
Netherlands	22,00 €
Denmark	22,00 €
Belgium	22,00 €
Spain	28,00 €
Italy	28,00 €
Sweden	38,00 €
Portugal	38,00 €
Switzerland	38,00 €

For special types of consignments such as bulky goods, deliveries to islands or parcels weighing more than 31.5 kg, surcharges may apply. In the case of a correspondingly large shipment volume, we reserve the right to send goods that can be sent as parcels by a forwarding agent for quality assurance reasons. For details, please refer to our table in the webshop at www.decowoerner.com. In addition, you can obtain information about the expected shipping costs for the items and services you have selected at any time in the „Shopping Cart“ and „Checkout“ areas of the online shop.

Shipping costs for other countries and forwarding shipments according to the shipping costs table in the webshop at www.decowoerner.com.

(8) The EURO shall be the currency for payment of the purchase price. All prices refer to EURO. A change in the currency parity for orders from abroad has no influence on the purchase price owed. The purchaser shall bear the currency risk in this respect.

(9) Payment by credit card. The credit card will be charged upon completion of the order.

(10) Prices

The prices stated in the catalogue correspond to the valid prices at the time of catalogue dispatch. WOERNER reserves the right to increase the price if an unforeseeable increase in supplier prices should occur after the unforeseeable increase in supplier prices should occur after the catalogue has been dispatched. In this case, an increase is limited to the passing on of this cost increase without further surcharge. The prices, which are always binding on a daily basis, can be viewed in the webshop at www.decowoerner.com.

§ 6 Retention of title

The goods remain the property of WOERNER until complete fulfillment of all claims WOERNER has against the customer arising from the business relationship.

In case of resale of the goods, the customer hereby assigns his claim from the resale against his buyer with all ancillary rights to WOERNER by way of security, without the need for any further separate declarations. However, the assignment shall only apply to the amount corresponding to the price of the goods invoiced by WOERNER. The part of the claim assigned to WOERNER shall be satisfied with priority.

§ 7 Obligation to give notice of defects

If the customer is a merchant according to § 1 HGB (German Commercial Code), claims for defects of the customer presuppose that the customer has duly fulfilled his obligations to examine the goods and to give notice of defects according to § 377 HGB. Any defects discovered must be reported in writing without delay.

A customer who is not a merchant according to § 1 HGB is obliged to notify WOERNER of a defect in writing within two months after the time at which he has discovered the defect. This provision does not constitute a preclusion period for the customer's rights in respect of defects.

If the shipment is at the risk of WOERNER, the customer is obliged to notify the carrier of obvious transport damages upon acceptance of the shipment. In the event of transport damage, the customer must also retain the original packaging and document any packaging defects, insofar as this does not represent an unreasonable effort. Insofar as WOERNER cannot assert claims for compensation against the carrier due to a breach of these obligations, the customer shall be liable for damages in the event of a culpable breach of these obligations.

§ 8 Warranty rights

(1) Claims for defects shall not exist in case of only insignificant deviations from the agreed quality or only insignificant impairment of usability.

(2) WOERNER shall be entitled to remedy the defect or to deliver a new item. In the event of rectification of the defect, WOERNER shall be obliged to bear all expenses necessary for the purpose of rectifying the defect, in particular transport, travel, labor and material costs, insofar as these are not increased by the fact that the purchased item has been taken to a place other than the place of performance.

(3) If the supplementary performance finally fails or if it is not reasonable for the customer, the customer shall be entitled, at its option, to demand rescission or reduction in accordance with the statutory provisions.

(4) If the supplementary performance is carried out by way of a replacement delivery, the Customer shall be obliged to return the goods first delivered to the Seller within 14 days at the Seller's expense. The return of the defective goods shall be made in accordance with the statutory provisions.

(5) WOERNER may refuse subsequent performance if it would involve disproportionately high costs. In particular, the value of the item in a defect-free condition, the significance of the defect and the question of whether another type of subsequent performance would not result in a significant disadvantage for the buyer shall be taken into account.

(6) Claims for defects do not exist for:
- Defects in custom-made products based on the Buyer's design specifications.
- Damage resulting from normal wear and tear or improper handling.
- Technologically justified deviations in dimensions, form, material-related color deviations that cannot be remedied and for colors that do not match exactly in the case of several items of the same type that are customary in the industry.

(7) The customer undertakes to assert his warranty claims in the case of mail order purchases via WOERNER's claim forms, provided they are enclosed with the shipment.

§ 9 Liability for defects

(1) WOERNER is liable for intent and gross negligence of a representative or vicarious agent according to the legal regulations. Apart from that WOERNER shall only be liable according to the Product Liability Act, for injury to life, body or health or for culpable violation of essential contractual obligations.

(2) Damages due to gross negligence as well as the violation of essential contractual obligations, which have not been committed intentionally, are limited to the foreseeable damage typical for the contract, if no injury to life, body or health is given.

In the event of liability due to delay in performance, WOERNER's liability for damages in addition to performance shall be limited to 10% of the value of the order and for damages in lieu of performance to 50% of the value of the order.

In the event of liability due to impossibility of performance, the customer's claim for damages in addition to or in lieu of performance and for reimbursement of futile expenses shall be limited to 50 % of that part of the delivery which cannot be used due to the impossibility.

Damages to other legal assets of the customer shall be excluded entirely if they are not based on intent or gross negligence or injury to life, body or health.

(3) The provisions of paragraphs one to three shall apply to damages in addition to performance and damages in lieu of performance, irrespective of the legal grounds, in particular also to claims in tort. They also apply to the claim for compensation for futile expenses.

§ 10 Statute of Limitations

(1) Insofar as a new item is the object of delivery, the limitation period for claims for damages due to defects - irrespective of the legal grounds - shall be one year.

(2) The limitation periods according to paragraph one shall also apply to other claims for damages against WOERNER, irrespective of their legal basis. They shall also apply insofar as the claims are not related to a defect.

(3) The limitation rules of paragraphs one to two shall only apply subject to the following provisions:
(Instead, the statutory provisions shall apply)

a. The limitation periods shall generally not apply in the event of intent.

b. The limitation periods shall not apply if WOERNER has fraudulently concealed a defect.

c. The limitation periods shall not apply to claims for damages in cases of injury to life, limb, health or freedom, in the case of claims under the Product Liability Act, in the case of a grossly negligent breach of duty or in the case of culpable breach of essential contractual obligations.

§ 11 Copyrights/Competition Rights/Trademark Rights

(1) Insofar as the customer provides templates or design elements such as texts, photographs, data sets and graphics for the product design, or provides corresponding specifications for the product design, the customer assures that no copyright, trademark or other rights of third parties exist for these or that the necessary approvals have been obtained.

(2) In this respect WOERNER shall not be liable to the customer for the infringement of third party rights.

(3) The customer agrees to indemnify WOERNER from all claims of third parties, which arise against WOERNER due to a customer behavior contrary to paragraph 1.

§ 12 Miscellaneous

The law of the Federal Republic of Germany shall apply; the validity of the UN Convention on Contracts for the International Sale of Goods is excluded.

If the customer is a merchant according to §1 HGB (German Commercial Code), the place of jurisdiction is WOERNER's place of business; however, WOERNER is entitled to sue the customer at the court of his place of residence.

Data protection notice - Conversion Tracking

We use the online advertising program „Google AdWords“ and, as part of Google AdWords, conversion tracking. The cookie for conversion tracking is set when a user clicks on an ad placed by Google. These cookies lose their validity after 30 days and are not used for personal identification. If the user visits certain pages of the AdWords customer's website and the cookie has not yet expired, Google and the customer can recognize that the user clicked on the ad and was redirected to this page. Each customer receives a different cookie. Cookies can therefore not be tracked across AdWords customers' websites.

The information obtained using the conversion cookie is used to create conversion statistics for AdWords customers who have opted for conversion tracking. Customers learn the total number of users who clicked on their ad and were redirected to a page tagged with a conversion tracking tag. However, they do not receive information that personally identifies users.

If you wish to disable conversion tracking cookies, you can set your browser to block cookies from the domain „googleadservices.com“.

Further information on the topic of „data protection“ within the framework of the online advertising program Google AdWords can be found here.
http://www.google.de/privacy_ads.html

You can contact our data privacy officer at this e-mail address: datenschutz@decowoerner.com

Bank account of the Deco Woerner GmbH
VR-Bank Mittelfranken Mitte eG
Kto. Nr.: 5 0013 74
BLZ: 765 600 60
IBAN : DE25 7656 0060 0005 0013 74
SWIFT Code: GENODEF1ANS

deco woerner Order form / Bon de commande

You can find our general terms and conditions on the web at www.decowoerner.com
 Vous pouvez trouver nos conditions générales sur le web à l'adresse www.decowoerner.com

Personal advice / Conseil personnalisé

Tel. +49 (0) 7131 4064-0
 Fax +49 (0) 7131 4064-760
www.decowoerner.com
 E-Mail: verkauf@decowoerner.com

Sender's address / Expéditeur:

Customer no.:

Firm, Name / Société, nom :

Owner, Manager / Propriétaire/Chargé d'affaires :

Field of business / Branche :

Street / Rue :

Postcode, Town / Code postal, localité :

E-Mail:

VAT No. / No. Intracomm. (si existant) :

Deco Woerner GmbH
 Visual Merchandising
Liebigstraße 37
74211 Leingarten
Germany

Description / Article	Article number / No. article	Quant.	Price/Prix	Total/Prix total
Fabric Banner „Beach Cocktail“, 100 x 200 cm (page 119) / Bannière „Cocktail de plage“, 100 x 200 cm (page 119)	8 0 0 0 6 8 9 2		29,95	
			Total €/	
			Report €	

.....
 VAT No. (if available) / No. Intracomm. (si existant)

X

My email-address / Mon adresse E-Mail

Ja, Yes, Oui,
 I would like to receive special offers and a newsletter by E-Mail /
 Je voudrais recevoir par E-Mail les offres spéciales et les nouveautés.

X

Date / Date Signature and stamp / Signature et cachet de l'entreprise

Allgemeine Geschäftsbedingungen gegenüber gewerblichen Kunden und Freiberuflern (Stand 13.11.2023)

§ 1 Allgemeines - Geltungsbereich

(1) Die Deco Woerner GmbH (im Weiteren als WOERNER bezeichnet) bietet und erbringt sämtliche Leistungen nur auf Grundlage ihrer allgemeinen Geschäftsbedingungen.

Diese Vertragsbedingungen gelten ausschließlich gegenüber Unternehmern im Sinne von §14 BGB. Gegenüber Verbrauchern gelten gesonderte Vertragsbedingungen.

(2) Alle Vereinbarungen, die zwischen WOERNER und dem Kunden zwecks Ausführung dieses Vertrages getroffen werden, sind in diesem Vertrag schriftlich niedergelegt.

(3) Die Vertragsbedingungen gelten ausschließlich; entgegenstehende oder von den Vertragsbedingungen abweichende Bedingungen des Kunden werden nicht anerkannt, es sei denn, WOERNER stimmt deren Geltung ausdrücklich zu.

Die Vertragsbedingungen gelten auch dann, wenn WOERNER in Kenntnis entgegenstehender oder abweichender Bedingungen des Bestellers die Lieferung an den Kunden vorbehaltlos ausführt. Die Vertragsbedingungen gelten auch für künftige Geschäfte mit dem Kunden, selbst wenn sie bei diesen nicht erneut explizit einbezogen worden sind.

§ 2 Angebot

(1) Werbungen, Kataloge und insbesondere die Darstellung der Waren im Online-Shop stellen noch kein verbindliches Angebot zum Verkauf der Waren durch WOERNER dar.

(2) Der Kunde kann das Angebot telefonisch, schriftlich, per Fax, per E-Mail oder über das im Online-Shop integrierte Online-Bestellformular abgeben. Bei einer Bestellung über das Online-Bestellformular gibt der Kunde nach Eingabe seiner persönlichen Daten und durch Klicken des Buttons „Kaufen“ im abschließenden Schritt des Bestellprozesses ein rechtlich verbindliches Vertragsangebot in Bezug auf die im Warenkorb enthaltenen Waren ab.

(3) WOERNER kann das Angebot des Kunden durch eine schriftliche (Brief) oder elektronisch übermittelte (Fax oder E-Mail) Auftragsbestätigung oder durch unmittelbare Auslieferung der Ware annehmen. Erst dadurch kommt der Kaufvertrag zustande. WOERNER ist berechtigt, die Annahme der Bestellung abzulehnen. Dies gilt insbesondere auch, wenn ein Produkt wider Erwarten trotz rechtzeitiger Disposition aus von WOERNER nicht zu vertretenden Gründen nicht lieferbar ist.

(4) Die Bestellabwicklung und Kontaktaufnahme finden in der Regel per E-Mail und automatisierter Bestellabwicklung statt. Der Kunde hat sicherzustellen, dass die von ihm zur Bestellabwicklung angegebene E-Mail-Adresse zutreffend ist, so dass unter dieser Adresse die von WOERNER versandten E-Mails empfangen werden können. Insbesondere hat der Kunde bei dem Einsatz von SPAM-Filtern sicherzustellen, dass alle vom Verkäufer oder von diesem mit der Bestellabwicklung beauftragten Dritten versandten Mails zugestellt werden können.

§ 3 Erfüllungsort/Gefahrübergang

(1) Erfüllungsort für die beiderseitigen Leistungspflichten ist die Niederlassung von WOERNER.

(2) Die Gefahr des zufälligen Unterganges der Ware geht mit Übergabe an den Transporteur auf den Besteller über. WOERNER versichert die Ware auf Kosten des Bestellers gegen die üblichen Transportschäden auf Wunsch des Bestellers.

§ 4 Lieferung

(1) Soweit nicht ausdrücklich erklärt, sind genannte Liefertermine unverbindlich.

(2) Die Einhaltung von Lieferverpflichtungen setzt die rechtzeitige und ordnungsgemäße Erfüllung der Verpflichtungen des Kunden voraus. Die Einrede des nicht erfüllten Vertrages bleibt WOERNER vorbehalten.

(3) Kommt der Kunde in Annahmeverzug oder verletzt er schuldhaft sonstige Mitwirkungspflichten, so ist WOERNER berechtigt, den insoweit entstehenden Schaden, einschließlich etwaiger Mehraufwendungen, ersetzt zu verlangen. Weitergehende Ansprüche bleiben vorbehalten.

(4) Sofern die Voraussetzungen von Absatz drei vorliegen, geht die Gefahr eines zufälligen Unterganges oder einer zufälligen Verschlechterung der Waren zu dem Zeitpunkt auf den Kunden über, in dem dieser in Annahme- oder Schuldnerverzug geraten ist.

(5) WOERNER ist zu Teillieferungen berechtigt, soweit sie dem Kunden zumutbar sind. Diese sind selbständige Leistungen und können selbständig fakturiert werden.

§ 5 Preise und Zahlungsverhältnisse

(1) Die angegebenen Preise sind Nettopreise zzgl. MwSt. und gelten „ab Werk“. Die Kosten für besondere Verpackungswünsche sind vom Kunden zu tragen.

(2) Sofern sich aus der Auftragsbestätigung nichts anderes ergibt, ist der Kaufpreis (ohne Abzug) innerhalb von 14 Tagen ab Rechnungsdatum zur Zahlung fällig. Die Hereinnahme von Schecks und Wechseln behält sich WOERNER vor.

(3) Bei Neukunden sowie sämtlichen Bestellungen über den Online-Shop per Internet und Bestellungen aus dem Ausland, ist der Kunde zur Vorkasse verpflichtet. WOERNER ist in diesem Fall verpflichtet, die bestellte Ware innerhalb von 14 Tagen nach Zahlungseingang zu versenden, wenn nichts anderes vereinbart wurde.

(4) Wenn der Kunde fällige Rechnungen nicht bezahlt, ein eingeräumtes Zahlungsziel überschreitet oder sich nach Vertragsschluss die Vermögensverhältnisse des Kunden verschlechtern oder WOERNER nach Vertragsschluss ungünstige Auskünfte über den Kunden erhält, die die Zahlungsfähigkeit oder Kreditwürdigkeit des Kunden in Frage stellen, so ist WOERNER berechtigt, weitere Leistungen nur noch gegen Vorkasse zu erbringen. Dies gilt insbesondere, sobald Antrag auf Eröffnung eines Insolvenzverfahrens gestellt wird.

(5) Aufrechnungsrechte stehen dem Kunden nur zu, wenn seine Gegenansprüche rechtskräftig festgestellt, unbestritten oder von WOERNER anerkannt sind. Außerdem ist er zur Ausübung eines Zurückbehaltungsrechts nur insoweit befugt, als sein Gegenanspruch auf dem gleichen Vertragsverhältnis beruht.

(6) Der Kunde kommt ohne weitere Erklärung von WOERNER 14 Tage nach Fälligkeit der Zahlung in Verzug. Im Falle des Vorhandenseins von Mängeln steht dem Kunden ein Zurückbehaltungsrecht nicht zu, soweit dies nicht im angemessenen Verhältnis zu den Mängeln und den voraussichtlichen Kosten der Nacherfüllung steht.

(7) Die Versandkosten sind, wenn nichts anderes vereinbart wird, ebenfalls vom Kunden zu tragen.

Standardpaket	Versandkosten pro Bestellung ab
Deutschland	5,50 €
Österreich	13,50 €
Frankreich	22,00 €
Niederlande	22,00 €
Dänemark	22,00 €
Belgien	22,00 €
Spanien	28,00 €
Italien	28,00 €
Schweden	38,00 €
Portugal	38,00 €
Schweiz	38,00 €

Für spezielle Sendungsformen wie zum Beispiel Sperrgut, Zustellungen auf Inseln oder Paketsendungen mit einem Gewicht über 31,5 kg können Zuschläge berechnet werden. Bei einem entsprechend großen Sendungsvolumen behalten wir uns vor, paketfähige Ware aus Gründen der Qualitätssicherung per Spedition zu verschicken. Details entnehmen Sie bitte unserer Tabelle im Webshop unter www.decowoerner.com. Darüber hinaus erhalten Sie im Bereich "Warenkorb" und "Kasse" im Onlineshop jederzeit Auskunft über die zu erwartenden Versandkosten für die von Ihnen gewählten Artikel und Dienstleistungen.

Versandkosten für weitere Länder und Speditionssendungen laut Versandkostenabrechnung im Webshop unter www.decowoerner.com.

(8) Als Währung zur Bezahlung des Kaufpreises wird der EURO festgelegt. Sämtliche Preise beziehen sich auf EURO. Eine Änderung der Währungsparitäten bei Bestellungen aus dem Ausland hat keinen Einfluss auf den geschuldeten Kaufpreis. Der Besteller trägt insoweit das Währungsrisiko.

(9) Zahlung per Kreditkarte
Die Kreditkarte wird mit Abschluss der Bestellung belastet.

(10) Preise

Die im Katalog angegebenen Preise entsprechen den gültigen Preisen zum Zeitpunkt des Katalogversandes. Eine abweichende Preiserhöhung behält sich WOERNER vor, soweit nach Katalogversand eine nicht vorhersehbare Erhöhung der Lieferantpreise erfolgen sollte. Eine Erhöhung beschränkt sich in diesem Fall auf die Wertebereiche dieser Kostensteigerung ohne weiteren Aufschlag. Die immer tagesaktuell verbindlichen Preise sind im Webshop unter www.decowoerner.com einzusehen.

§ 6 Eigentumsvorbehalt

Die Ware bleibt Eigentum von WOERNER bis zur vollständigen Erfüllung sämtlicher Ansprüche, die WOERNER gegen dem Kunden aus der Geschäftsverbindung zustehen.

Für den Fall der Weiterveräußerung der Ware tritt der Kunde hiermit seinen Anspruch aus der Weiterveräußerung gegen seinen Abnehmer mit allen Nebenrechten sicherungshalber an WOERNER ab, ohne dass es noch weiterer gesonderter Erklärungen bedarf. Die Abtretung gilt jedoch nur in Höhe des Betrages, der dem von WOERNER in Rechnung gestellten Preis der Ware entspricht. Der WOERNER abgetretene Forderungsanteil ist vorrangig zu befriedigen.

§ 7 Rügeobliegenheit

Wenn der Kunde Kaufmann nach § 1 HGB ist, setzen Mängelansprüche des Kunden voraus, dass dieser seinen nach § 377 HGB geschuldeten Untersuchungs- und Rügeobliegenheiten ordnungsgemäß nachgekommen ist. Festgestellte Mängel sind unverzüglich schriftlich anzuzeigen.

Ein Kunde, der nicht Kaufmann nach § 1 HGB ist, ist verpflichtet, innerhalb von zwei Monaten nach dem Zeitpunkt, in dem er einen Mangel festgestellt hat, diesen WOERNER schriftlich anzuzeigen. Diese Regelung stellt keine Ausschlussfrist für Mängelrechte des Kunden dar.

Sofern der Versand auf Risiko von WOERNER erfolgt ist der Kunde verpflichtet bei Annahme der Sendung offensichtliche Transportschäden gegenüber dem Transporteur anzuzeigen. Der Kunde hat bei Transportschäden weiterhin die Originalverpackung aufzuheben und etwaige Verpackungsmängel zu dokumentieren, soweit dies keinen unzumutbaren Aufwand darstellt.

Soweit WOERNER Ersatzansprüche gegen den Transporteur aufgrund von einer Verletzung dieser Pflichten nicht geltend machen kann, ist der Kunde bei schuldhafter Verletzung dieser Pflichten zum Schadensersatz verpflichtet.

§ 8 Gewährleistungsrechte

(1) Mängelansprüche bestehen nicht, bei nur unerheblichen Abweichungen von der vereinbarten Beschaffenheit oder einer nur unerheblichen Beeinträchtigung der Brauchbarkeit.

(2) WOERNER ist zur Mängelbeseitigung oder zur Lieferung einer neuen Sache berechtigt. Im Fall der Mängelbeseitigung ist WOERNER verpflichtet, alle zum Zweck der Mängelbeseitigung erforderlichen Aufwendungen, insbesondere Transport-, Wege-, Arbeits- und Materialkosten zu tragen, soweit sich diese nicht dadurch erhöhen, dass die Kaufsache nach einem anderen Ort als dem Erfüllungsort verbracht wurde.

(3) Schlägt die Nacherfüllung endgültig fehl oder ist diese dem Kunden nicht zumutbar, so ist der Besteller nach seiner Wahl berechtigt, Rücktritt oder Minderung nach den gesetzlichen Vorgaben zu verlangen.

(4) Ist die Nacherfüllung im Wege der Ersatzlieferung erfolgt, ist der Kunde dazu verpflichtet, die zuerst gelieferte Ware innerhalb von 14 Tagen an den Verkäufer auf dessen Kosten zurückzusenden. Die Rücksendung der mangelhaften Ware hat nach den gesetzlichen Vorschriften zu erfolgen.

(5) WOERNER kann die Nacherfüllung verweigern, wenn sie mit unverhältnismäßig hohen Kosten verbunden wäre. Zu berücksichtigen sind dabei insbesondere der Wert der Sache in mangelfreiem Zustand, die Bedeutung des Mangels und die Frage, ob durch eine andere Art der Nacherfüllung dem Käufer kein erheblicher Nachteil entsteht.

(6) Mängelansprüche bestehen nicht für:
- Mängel bei Sonderanfertigungen, denen Konstruktionsvorgaben des Käufers zugrunde liegen.
- Schäden, die auf üblichem Verschleiß oder unsachgemäßer Handhabung beruhen.
- branchenübliche, technologisch begründete Abweichungen in Maßen, Form, nicht beherrschbare materialbedingte Farbabweichungen und für nicht exakt übereinstimmende Farben bei mehreren Artikeln gleichen Typs.

(7) Der Kunde verpflichtet sich seine Gewährleistungsansprüche bei Versandkäufen über die Schadensregulierungsformulare von WOERNER geltend zu machen, sofern sie der Versendung beiliegen.

§ 9 Mängelhaftung

(1) WOERNER haftet für Vorsatz und grobe Fahrlässigkeit eines Vertreters oder Erfüllungsgehilfen nach den gesetzlichen Bestimmungen. Im Übrigen haftet WOERNER nur nach dem Produkthaftungsgesetz, wegen der Verletzung des Lebens, des Körpers, der Gesundheit oder wegen der schuldhaften Verletzung wesentlicher Vertragspflichten.

(2) Ein Schaden aufgrund von grober Fahrlässigkeit sowie der Verletzung wesentlicher Vertragspflichten, die nicht vorsätzlich begangen worden sind, ist auf den vertragstypischen, vorhersehbaren Schaden begrenzt, wenn keine Verletzung des Lebens, des Körpers, der Gesundheit gegeben ist.

Bei einer Haftung wegen Verzögerung der Leistung wird die Haftung für WOERNER für den Schadensersatz neben der Leistung auf 10 % des Wertes der Bestellung begrenzt und für den Schadensersatz statt der Leistung auf 50 % des Wertes der Bestellung begrenzt.

Bei einer Haftung wegen Unmöglichkeit der Leistung beschränkt sich der Anspruch des Bestellers auf Schadensersatz neben oder statt der Leistung und auf Ersatz vergeblicher Aufwendungen auf 50 % desjenigen Teiles der Lieferung, das wegen der Unmöglichkeit nicht genutzt werden kann.

Schäden an anderen Rechtsgütern des Kunden sind dabei ganz ausgeschlossen, wenn diese nicht auf Vorsatz oder grober Fahrlässigkeit, oder der Verletzung des Lebens, des Körpers oder der Gesundheit beruhen.

(3) Die Regelungen der Absätze eins bis drei, erstrecken sich auf Schadensersatz neben der Leistung und Schadensersatz statt der Leistung, gleich aus welchem Rechtsgrund, insbesondere auch aus Ansprüchen aus unerlaubter Handlung. Sie gelten auch für den Anspruch auf Ersatz vergeblicher Aufwendungen.

§ 10 Verjährung

(1) Soweit eine neue Sache Liefergegenstand ist, beträgt die Verjährungsfrist für Schadensersatzansprüche wegen Mängeln – gleich aus welchem Rechtsgrund – ein Jahr.

(2) Die Verjährungsfristen nach Absatz eins gelten auch für sonstige Schadensersatzansprüche gegen WOERNER, unabhängig von deren Rechtsgrundlage. Sie gelten auch, soweit die Ansprüche mit einem Mangel nicht im Zusammenhang stehen.

(3) Die Verjährungsregeln der Absätze eins bis zwei gelten nur nach folgender Maßgabe:
(Stattdessen gelten die gesetzlichen Regelungen)

a. Die Verjährungsfristen gelten generell nicht im Falle des Vorsatzes.

b. Die Verjährungsfristen gelten nicht, wenn WOERNER einen Mangel arglistig verschwiegen hat.

c. Die Verjährungsfristen gelten für Schadensersatzansprüche nicht in den Fällen der Verletzung des Lebens, des Körpers, der Gesundheit oder Freiheit, bei Ansprüchen aus dem Produkthaftungsgesetz, bei einer grob fahrlässigen Pflichtverletzung oder bei schuldhafter Verletzung wesentlicher Vertragspflichten.

§ 11 Urheberrechte/Wettbewerbsrechte/Markenrechte

(1) Soweit der Kunde zur Produktgestaltung Vorlagen oder Gestaltungselemente wie Texte, Fotografien, Datensätze und Graphiken zur Verfügung stellt, oder entsprechende Vorgaben bei der Produktgestaltung macht, versichert der Kunde, dass an diesen keine urheberrechtlichen, markenrechtlichen oder sonstigen Rechte Dritter bestehen bzw. die erforderlichen Genehmigungen eingeholt worden sind.

(2) WOERNER haftet insoweit dem Kunden auch nicht für die Verletzung von Rechten Dritter.

(3) Der Kunde verpflichtet sich, WOERNER von allen Ansprüchen Dritter freizustellen, die gegen WOERNER aufgrund eines Kundenverhaltens entgegen Absatz 1, entstehen.

§ 12 Sonstiges

Es gilt das Recht der Bundesrepublik Deutschland; die Geltung des UN-Kaufrechts ist ausgeschlossen.

Sofern der Besteller Kaufmann nach §1 HGB ist, ist der Geschäftssitz von WOERNER Gerichtsstand; WOERNER ist jedoch berechtigt, den Besteller auch an seinem Wohnsitzgericht zu verklagen.

Datenschutzhinweis - Conversion Tracking

Wir nutzen das Online-Werbeprogramm „Google AdWords“ und im Rahmen von Google AdWords das Conversion-Tracking. Das Cookie für Conversion-Tracking wird gesetzt, wenn ein Nutzer auf eine von Google geschaltete Anzeige klickt. Diese Cookies verlieren nach 30 Tagen ihre Gültigkeit und dienen nicht der persönlichen Identifizierung. Besucht der Nutzer bestimmte Seiten der Website des AdWords-Kunden und das Cookie ist noch nicht abgelaufen, können Google und der Kunde erkennen, dass der Nutzer auf die Anzeige geklickt hat und zu dieser Seite weitergeleitet wurde. Jeder Kunde erhält ein anderes Cookie. Cookies können somit nicht über die Websites von AdWords-Kunden nach verfolgt werden.

Die mithilfe des Conversion-Cookies eingeholten Informationen dienen dazu, Conversion-Statistiken für AdWords-Kunden zu erstellen, die sich für Conversion-Tracking entschieden haben. Die Kunden erfahren die Gesamtanzahl der Nutzer, die auf ihre Anzeige geklickt haben und zu einer mit einem Conversion-Tracking-Tag versehenen Seite weitergeleitet wurden. Sie erhalten jedoch keine Informationen, mit denen sich Nutzer persönlich identifizieren lassen.

Wenn Sie Cookies für Conversion-Tracking deaktivieren möchten, können Sie Ihren Browser so einstellen, dass Cookies von der Domain „googleadservices.com“ blockiert werden.

Weitere Informationen zum Thema „Datenschutz“ im Rahmen des Online-Werbeprogramms Google AdWords finden Sie unter http://www.google.de/privacy_ads.html.

Den Datenschutzbeauftragten erreichen Sie unter der E-Mail Adresse: datenschutz@decowoerner.com

Bankverbindung der Deco Woerner GmbH

VR-Bank Mittelfranken Mitte eG
Kto. Nr.: 5 0013 74
BLZ: 765 600 60
IBAN: DE25 7656 0060 0005 0013 74
SWIFT Code: GENODEF1ANS

Summerfeeling

neu im Sortiment

Banner, Textil, schwer entflammbar, Hohlraum oben und unten, Preis per Stück

A „Städtemix“

800.068.97 75 x 180 cm (B x L) 24,95

B „Dschungel“

800.068.85 75 x 180 cm (B x L) 24,95

C „Meeresstrand“

800.068.91 100 x 200 cm (B x L) 29,95

Weitere Banner finden Sie ab Seite 114. >>>



BEQUEM BESTELLEN

Webshop

www.decowoerner.com



Bestellhotline

Montag bis Freitag 8.00 - 17.00 Uhr
Telefon +49 (0) 7131 4064-0

Produktberatung:

Montag bis Freitag 8.00 - 17.00 Uhr
Telefon +49 (0) 7131 4064-0

Produktberatung englisch, spanisch:

Montag, Mittwoch, Freitag 9.00 - 12.00 Uhr
Telefon +49 (0) 7131 4064-0

Wir sprechen deutsch, englisch, französisch und spanisch.

Email: verkauf@decowoerner.com
Internet: www.decowoerner.com

Fax +49 (0) 7131 4064-760

Faxen Sie uns einfach den ausgefüllten Bestellschein zu.

schriftlich

Für die schriftliche Bestellung benutzen Sie den Bestellschein am Ende des Kataloges.

BEZAHLUNG

- einfach und sicher mit Kreditkarte (PayPal, Visa, Mastercard, Amazon Pay)
- Bestandskunden per Rechnung
- Vorkasse



PREISE

Die im Katalog angegebenen Preise entsprechen den gültigen Preisen zum Zeitpunkt des Katalogversandes. Eine abweichende Preiserhöhungen behält sich Deco Woerner vor, soweit nach Katalogversand eine nicht vorhersehbare Erhöhung der Lieferantenpreise erfolgen sollte. Eine Erhöhung beschränkt sich in diesem Fall auf die Weitergabe dieser Kostensteigerung ohne weiteren Aufschlag. Die immer tagesaktuell verbindlichen Preise sind im Webshop unter www.decowoerner.com einzusehen.

LIEFERZEIT UND VERSANDKOSTEN DEUTSCHLAND

Die Lieferzeit von Paket- und Speditions-sendungen innerhalb Deutschlands beträgt 3-5 Werktage. Paketsendungen innerhalb Deutschlands versenden wir mit DHL oder DPD. Die Versandkosten werden entsprechend unserer Versandkosten-tabelle berechnet. Diese finden Sie unter www.decowoerner.com. Direktfahrten werden nach Aufwand berechnet.

LIEFERZEIT UND VERSANDKOSTEN AUSLAND

Die Lieferzeit von Paketsendungen ins Ausland beträgt 3-7 Werktage. Die Versandkosten von Paketen, Sperrgut und Speditionsartikeln finden Sie in der Versandkosten-tabelle online unter www.decowoerner.com. Direktfahrten werden nach Aufwand berechnet.

EXPRESS-ZUSTELLUNG DEUTSCHLAND

Für Lagerware und bei Bestelleingang von expressfähigen Paketartikeln bis 12 Uhr mittags, bieten wir die Express-Lieferung am nächsten Werktag an. Dieser Service kostet Sie einen Aufschlag, den Sie unserer Versandkosten-tabelle entnehmen können. Diese finden Sie unter www.decowoerner.com.

RÜCKSENDUNGEN

bei Reklamationen und Rücksendungen
Service-Nr. +49 (0) 7131 4064-0
Fax +49 (0) 7131 4064-760

Um eine schnelle und reibungslose Rück-sendung sicherzustellen, bitten wir Sie um die Beachtung folgender Hinweise:

- Bei Paket-Rücksendungen benutzen Sie bitte den beiliegenden Paketaufkleber. Sollte der Sendung kein Paketaufkleber beiliegen, wenden Sie sich bitte an unseren Kunden service.
- Bei Rücksendungen von Speditions- oder Sperrgut-Sendungen kontaktieren Sie bitte vor dem Rückversand unbedingt unseren Kundenservice.
- Bitte beachten Sie, dass unfreie Rück-sendungen nicht angenommen werden.
- Bei Abholung von Speditionsware stellen Sie bitte die Ware möglichst im Original-karton verpackt zur Abholung bereit.

IMPRESSUM

Deco Woerner GmbH, Liebigstr. 37, 74211 Leingarten

Den Datenschutzbeauftragten erreichen Sie unter der E-Mail-Adresse: datenschutz@decowoerner.com

1	FRÜHLING 4 - 41
2	OSTERN 42 - 61
3	SOMMER 62 - 89
4	ALLGEMEINE-/ THEMEN-DEKORATION 90 - 113
5	STOFFBANNER 114 - 121
6	LEBENSMITTELATTRAPPEN 122 - 133
7	KUNSTPFLANZEN 134 - 175
8	LADENAUSSTATTUNG 176 - 209
9	STOFFE, FOLIEN 210 - 215
10	GESCHENKVERPACKUNG 216 - 229
11	PROJEKTE, REFERENZEN 230 - 231



50 cm hoch
100 cm hoch

Cocktail-Displays

ab **12,95**

✓ doppelseitig bedruckt

✓ mit Standfüßen

✓ je 2 Größen

Diese und weitere
Strandbar-Dekorations-
artikel auf Seite 83.



50 cm hoch
100 cm hoch



50 cm hoch
100 cm hoch

Rufnummern:

Persönliche Beratung +49 (0)7131/4064-0
Hotline Mo – Fr 8.00 – 17.00 Uhr
Telefax +49 (0)7131/4064-760

E-Mail: info@decowoerner.com
Webshop: www.decowoerner.com



bcsd

Fördermitglied in der
Bundesvereinigung
City- und Stadtmarketing
Deutschland e.V.

Fördermitglied beim

