

deco  
woerner



2023  
HERBST/WEIHNACHTEN



Liebe Kundinnen, liebe Kunden,

mit unserem Herbst/Weihnachts-Katalog möchten wir Ihnen zeigen, welche Trends uns Ende 2023 begegnen werden und wie Sie Ihre Produkte mit unserer Hilfe am besten präsentieren.

Für jede Anforderung finden Sie in unserem Katalog die visuell wirkungsvollsten Präsentationsvorschläge. Wir haben für Sie dieses Jahr viele Anwendungsbeispiele und Deko-Tipps in den Katalogen integriert, um Ihnen damit Anregungen für die Praxis zu geben. Lassen auch Sie sich inspirieren! Oft ist Ihre perfekte Lösung gar nicht so fern wie Sie denken. Ob Einzelstück oder Serienproduktion, uns ist kein Wunsch zu klein oder groß.

Wir freuen uns darauf, Ihre Ideen Wirklichkeit werden zu lassen.

Viel Spaß beim Blättern und herzliche Grüße aus Leingarten

Herwig Ahlemeyer  
Geschäftsführer

**Bestell-Hotline:** +49 (0) 7131/4064-333

**Fax:** +49 (0) 7131/4064-760

Mo – Fr 8.00 – 17.00 Uhr

**Haben Sie Fragen zu unseren Produkten?**

Produktberatung: +49 (0) 7131/4064-335

Mo – Fr 8.00 – 17.00 Uhr



Diese Dekoidee finden Sie auf Seite 45. >>>

# MUSTHAVES



**TOP PREIS + LEISTUNG!**



**D** Geschmückter Weihnachtsbaum  
**299,-**

**A** Banner „Festlicher Weihnachtsbaum“, Textil, schwer entflammbar, Hohlraum oben und unten, Preis per Stück

800.029.92 **75 x 180 cm (B x L)** 16,95

800.032.69 **100 x 200 cm (B x L)** 19,95

**B** Aufhängestangen-Set für 75 x 180 cm, Preis per 2tlg. Set

**Holz mit Kordel**  
800.023.41 **79 cm lang, 2 cm Ø** 7,95

**Alu mit Kordel**  
800.023.42 **79 cm lang, 1,5 cm Ø** 19,95

**Alu mit Saugnäpfen**  
800.036.99 **79 cm lang, 1,2 cm Ø** 19,95

**C** Aufhängestangen-Set für 100 x 200 cm, Preis per 2tlg. Set

**Holz mit Kordel**  
800.023.43 **104 cm lang, 2 cm Ø** 9,95

**Alu mit Kordel**  
800.023.44 **104 cm lang, 1,5 cm Ø** 22,95

**Alu mit Saugnäpfen**  
800.037.00 **104 cm lang, 1,2 cm Ø** 22,95

**D** Geschmückter Weihnachtsbaum, Kunststoff, rot/weiß, 250 LED, 150 cm Kabellänge, unterer Ø 106 cm, 31 V, 6 W, vollplastisch geschmückt, mit Kunststoffkugeln 6/8/10 cm Ø, in matt und glänzend, Preis per Stück

732.000.90 **180 cm hoch** 299,-

✓ mit 250 LED

✓ 180 cm hoch

Weitere Weihnachtsbäume finden Sie ab Seite 54. >>>



**TOP PREIS + LEISTUNG!**



**A** Banner „Festlicher Weihnachtsbaum“

**ab 16,95**

Weitere Banner finden Sie ab Seite 116. >>>

75 x 180 cm (B x L)  
100 x 200 cm (B x L)

**B + C** Ihre Wunsch-Aufhängestangen



Holz



Alu



Alu m. Saugnäpfen

✓ Weitere Designs finden Sie online unter **www.decowoerner.com** oder auf Anfrage. Bitte beachten Sie eine Lieferzeit von ca. 3 Wochen.



**A Sonnenblumen-  
XXL-Blüte**  
nur **14,95**



60 cm Ø

**B Sonnenblumen-  
Blüten**  
nur **0,25** /Stück

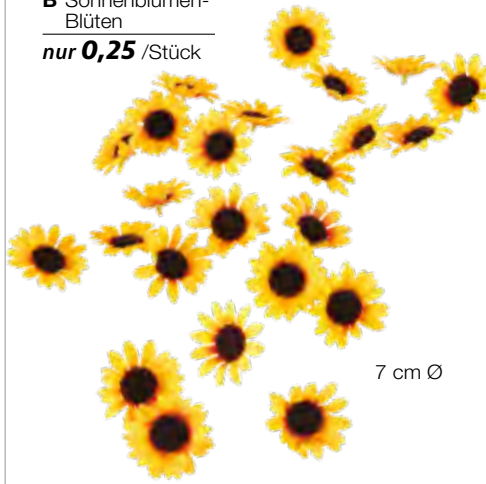

7 cm Ø

**C Zierkürbisse**  
nur **7,90**



11-14 cm lang



**D Weizenbündel**  
nur **49,95**  
90 cm hoch

**D Weizenbündel**  
nur **35,95**  
60 cm hoch

**E Banner**  
„goldene Weizenähren“  
nur **16,95**

✓ 75 x 180 cm (B x L)



**F Weizenbündel**  
nur **39,95**  
90 cm hoch

**F Weizenbündel**  
nur **19,95**  
60 cm hoch



**F Weizenbündel**  
nur **19,95**  
30 cm hoch

**A Sonnenblumen-XXL-Blüte**, gelb,  
Kunststoff/Textil, Preis per Stück  
541.374.00 **60 cm Ø** **14,95**

**B Sonnenblumen-Blüten**, gelb, Textil,  
Preis per Pack à 24 Stück  
686.587.00 **7 cm Ø** (=0,25/St.) **5,95**

**C Zierkürbisse**, orange, 4 verschiedene  
Kürbisse aus Hartschaum, Preis per Pack  
677.950.00 **11-14 cm lang** **7,90**

**D Weizenbündel**, braun/gelb, Kunststoff,  
einzelne Weizenähren, durch leichtes Auf-  
fächern erhält das stabile Deko-Bündel  
einen sicheren Stand, Preis per Stück  
706.551.00 **60 cm hoch** **35,95**  
706.551.01 **90 cm hoch** **49,95**

**E Banner „goldene Weizenähren“**, Textil,  
schwer entflammbar, Hohlsaum oben und  
unten, Preis per Stück  
800.029.83 **75 x 180 cm (B x L)** **16,95**

**F Weizenbündel**, braun/beige, Kunststoff,  
selbststehend, Preis per Stück  
548.809.00 **30 cm hoch** **19,95**  
548.809.01 **60 cm hoch** **19,95**  
548.809.02 **90 cm hoch** **39,95**



nur **15,95**

**J**

nur **12,90**

**H**

**K**

nur **5,95**

**L**

**A**

**B**

**D**

**C**

nur **18,95**

**G**

**D**

**F**

**E**

**A Banner „Herbstdeko“**, Textil, schwer entflammbar, Hohlsaum oben und unten, Preis per Stück 800.028.98 **100 x 200 cm (B x L) 29,95**

**B XL Mega Sonnenblume**, gelb, Textil/Kunststoff, Stiel 5 cm Ø, Blüte 90 cm Ø, Preis per Stück 499.682.00 **140 cm hoch 29,95**

**C Riesen-Sonnenblume**, gelb, Textil/Kunststoff, Blüte 50 cm Ø, Preis per Stück 356.176.00 **135 cm hoch 18,95**

**D Spatzen-Set**, braun, Hartschaum/Federn, mit Befestigungs-Clip, Preis per Pack à 6 Stück 562.522.00 **17 cm lang (=2,33/St.) 13,95**

**E Kürbis**, orange, Hartschaum, lackiert, Preis per Stück 631.525.00 **15 cm Ø 11,90**

**F Kürbis „flach“**, orange, Kunststoff, lackiert, Preis per Stück 800.032.95 **24 cm Ø 19,95**

**G Kürbis „oval“**, orange, Kunststoff, Preis per Stück 800.032.96 **19 cm Ø 22,95**

**H Vogelscheuche**, Textil/Bast, mit Holzstab, Preis per Stück 698.481.02 **157 cm hoch 12,90**

**J XXL-Weizenähre**, beige, Hartschaum/Krepppapier, Ähre ca. 45 cm lang, Preis per Stück 518.505.00 **170 cm hoch 15,95**

**K Strohballen**, ca. 50 x 30 x 56 cm (B x H x T), Naturballen, Preis per Stück 146.418.00 **22,95**  
% ab 3 Stück **19,95**

**L Sonnenblumenstrauß**, gelb, Textil/Kunststoff, 7 Blüten, Preis per Stück 722.858.00 **45 cm hoch 5,95**

**M Banner „Sonnenblumen“**, Textil, schwer entflammbar, Hohlsaum oben und unten, Preis per Stück 800.029.94 **100 x 200 cm (B x L) 29,95**

**M Banner „Sonnenblumen“**  
nur **29,95**

✓ 100 x 200 cm (B x L)





**A Hirsch-Kopf**  
nur **99,-**  
74 x 80 cm (L x B)

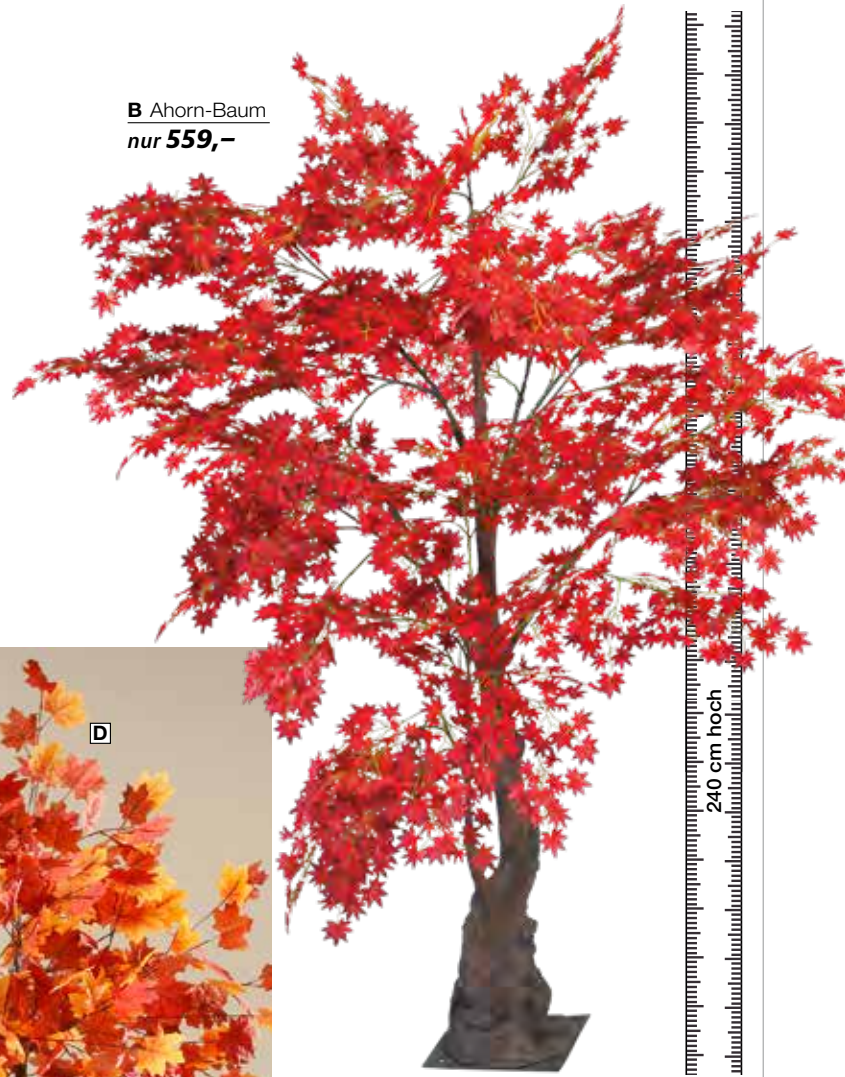

**B Ahorn-Baum**  
nur **559,-**

240 cm hoch



G

C

D

E

F

nur **39,95**

G

**A Hirsch-Kopf**, naturalistisch, Polyresin-Kunststein, mit Aufhängung, Preis per Stück 698.825.00 **74 x 80 cm (L x B)** **99,-**

**B Ahorn-Baum**, rot, Textil/Kunststoff, inkl. Metall-Standplatte zur Bodenfixierung, Preis per Stück  682.985.01 **240 cm hoch** **559,-**

**C Banner „Herbstweg“**, Textil, schwer entflammbar, Hohlsaum oben und unten, Preis per Stück 800.032.68 **100 x 200 cm (B x L)** **29,95**

**D Ahornbaum**, orange, Textil/Kunststoff, Preis per Stück 800.027.66 **200 cm hoch** **249,-**

**E Deko-Hirsch**, braun, Kunststoff/Kunstfell, Preis per Stück 800.029.31 **90 cm hoch** **199,-**

**F Deko-Hirsch**, rotbraun, Kunststoff/Kunstfell, Preis per Stück 800.029.32 **56 cm hoch** **49,95**

**G Ahornranke mit LED**, orange, Textil/Kunststoff, integrierte LED-Lichterkerne, Preis per Stück 723.602.00 **140 cm lang** **39,95**



ab **29,95** **A**

**B** ab **89,95**

**E** Ahornzweig  
nur **4,95**



80 cm lang

**F** Ahornblätter-Set  
nur **0,13** /Stück



13 cm lang

**H** Ahornranke  
nur **19,95**



180 cm lang

**G** Ahornzweig  
nur **4,95**



80 cm lang



Viele weitere Herbst-Artikel  
finden Sie online unter

[www.decowoerner.com](http://www.decowoerner.com)

**A Ahornbaum**, orange, Textil/Papier, standfester Stufensockel, Preis per Stück  
661.652.00 **70 cm hoch** **29,95**  
661.652.01 **160 cm hoch** **109,95**  
661.652.02 **200 cm hoch** **149,95**

**B Dekobaum**, braun, Kunststoff/Papier, standfester Stufensockel, Preis per Stück  
633.031.01 **160 cm hoch** **89,95**  
633.031.02 **200 cm hoch** **129,95**

**C Damenfigur „Solid White“**, linkes Bein ausgestellt, weiß matt, Maße 82/63/87 cm, Konfektionsgröße 36, Schuhgröße 39, 11,3 kg, sehr robust, leicht und vielseitig, aus recyclebarem ABS-Kunststoff, mit verchromter Wadenstange und Standplatte aus Glas (35 cm), Preis per Stück  
722.957.01 **180 cm groß** **319,95**

**D Dekofigur „Windhund“**, gold, dreidimensionale Skulptur in lebensechter Größe und originalgetreuer Gestaltung, hochwertige Verarbeitung aus pflegeleichtem, langlebigem Polyresin-Material mit leichter Patina-Optik, auch für den geschützten Außenbereich, Preis per Stück  
724.395.00 **31 x 62 cm (B x H)** **169,—**

**E Ahornzweig**, orange, Textil/Kunststoff, Preis per Stück  
663.007.01 **80 cm lang** **4,95**

**F Ahornblätter-Set**, rot/grün/orange, Textil/Kunststoff, Preis per Pack à 30 Stück  
663.014.02 **13 cm lang** (=0,13/St.) **3,95**

**G Ahornzweig**, rot/grün/orange, Textil/Kunststoff, Preis per Stück  
663.014.01 **80 cm lang** **4,95**

**H Ahornranke**, rot/grün/orange, Textil/Kunststoff, Preis per Stück  
663.014.00 **180 cm lang** **19,95**

**A** Original Weinfass  
nur **349,-**  
96 cm hoch



**B** Weißwein Glas  
nur **19,95**  
20,5 cm hoch



**D** Regal-Set „Teak“  
nur **199,-**

29 x 56 x 26/37 x 63 x 27/  
45 x 70 x 30 cm (B x H x T)

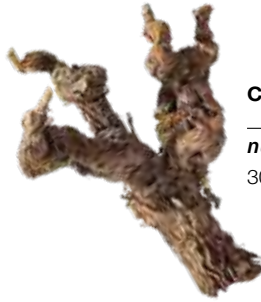

**C** Rebbaum natur  
nur **14,95**  
30 – 50 cm

**H** Weidenkorb  
ab **17,95**



26 cm hoch  
43 cm Ø

24 cm hoch  
26 cm Ø

**E** Wacholderzweig  
ab **11,95**  
65 cm lang



**F** Glasvase  
nur **54,95**  
45 cm hoch

**G** Banner „Weinblätter“  
nur **29,95**

✓ 100 x 200 cm (B x L)



**A Original Weinfass**, 70 cm Ø, echtes Holzfass, da es sich um ein Original Weinfass handelt, weichen die Fässer in Form und Farbe voneinander ab, Gebrauchsspuren stellen keine Mängel dar, Preis per Stück 494.601.00 **96 cm hoch** **349,-**

**B Weißwein Glas**, echtes Glas, Gelwachs, Preis per Stück 800.024.00 **20,5 cm hoch** **19,95**

**C Rebbaum natur**, braun, unterschiedliche Formen und Längen, da es sich um ein Naturprodukt handelt, Preis per Stück 502.306.00 **30 – 50 cm** **14,95**

**D Regal-Set „Teak“**, 29 x 56 x 26/37 x 63 x 27/45 x 70 x 30 cm (B x H x T), Holz, Preis per 3tlg. Set 800.021.77 **braun** **199,-**

**E Wacholderzweig**, grün, Kunststoff, Preis per Stück 723.299.00 **65 cm lang** **12,95**  
**% ab 6 Stück** **11,95**

**F Glasvase**, grün, getöntes Glas, Preis per Stück 715.027.00 **45 cm hoch** **54,95**

**G Banner „Weinblätter“**, Textil, schwer entflammbar, Hohlsaum oben und unten, Preis per Stück 800.028.92 **100 x 200 cm (B x L)** **29,95**

**H Weidenkorb**, Naturweide, Preis per Stück 428.224.01 **24 cm hoch, 26 cm Ø** **17,95**  
428.224.02 **26 cm hoch, 43 cm Ø** **22,95**



**A Banner „Wilder Wein“**, Textil, schwer entflammbar, Hohlsaum oben und unten, Preis per Stück  
800.032.74 **100 x 200 cm (B x L)** **29,95**

**B Weinkiste**, 31 x 25 x 46 cm (B x H x L), gebrauchte Allzweckkiste, bedrucktes Holz, mit gewollten Witterungs- und Gebrauchsspuren, Unterschiede in Farbe und Aufdruck möglich, Preis per Stück  
536.356.00 **25,95**

**Weintraube**, Kunststoff, Preis per Stück

**C 30 cm lang**  
266.543.01 **rot** **11,95**  
266.543.08 **grün** **11,95**

**D 15 cm lang**  
118.002.01 **rot** **6,95**  
118.002.08 **grün** **6,95**  
118.002.05 **blau** **6,95**

**E Echter Weidenbund**, dunkelbraun, naturbelassen, Preis per Stück  
166.379.01 **140 cm hoch** **13,95**  
**% ab 6 Stück** **12,50**  
166.379.00 **170 cm hoch** **19,95**  
**% ab 3 Stück** **16,95**

**F Weißwein Glas**, echtes Glas, Gelwachs, Preis per Stück  
800.024.00 **20,5 cm hoch** **19,95**



**E Echter Weidenbund**  
**ab 16,95**  
170 cm hoch

**E Echter Weidenbund**  
**ab 12,50**  
140 cm hoch



**A** nur **29,95**

nur **6,95**

nur **11,95**

nur **25,95**

**A** XXL-Herbstblätter-Set  
nur **4,24** /Stück

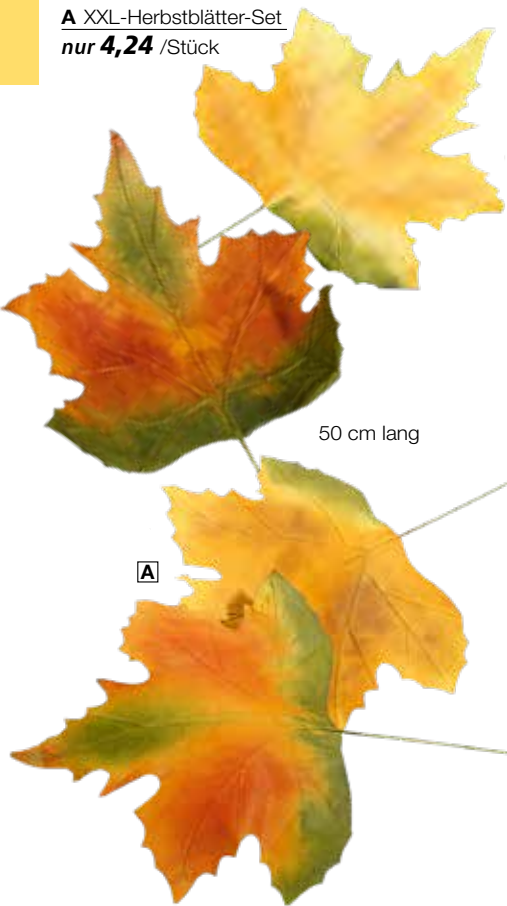

50 cm lang

**A**

**B** Deko-Tier  
Hirsch  
nur **49,95**  
56 cm hoch



**C** Pilz  
nur **9,95**



**C** Pilz  
nur **8,95**

15 cm hoch

20 cm hoch

**J** Banner „Eichhörnchen“  
nur **29,95**

✓ 100 x 200 cm (B x L)



**A** XXL-Herbstblätter-Set, bunt, reißfestes, beschichtetes Papier, drahtverstärkt, Preis per 4tlg. Set 556.323.00 **50 cm lang** (=4,24/St.) **16,95**

**B** Deko-Tier Hirsch, braun/weiß, Hartschaum beflokt, Preis per Stück 800.029.32 **56 cm hoch** **49,95**

**C** Pilz, braun, Polyresin, Preis per Stück 800.028.66 **15 cm hoch** **8,95**  
800.028.67 **20 cm hoch** **9,95**

**D** XXL-Reben-Pilz, dunkelbraun, Rebenreisig, Preis per Stück 723.053.00 **50 x 65 cm (B x H)** **59,—**

**E** Eichhörnchen, rotbraun, Hartschaum/Kunstfell, Preis per Stück  
**34 x 24 cm (B x H)** 676.236.00 **laufend** **28,95**  
**14 x 28 cm (B x H)** 676.229.00 **sitzend** **28,95**

**Deko-Pilz**, 26 cm hoch, Polyester-Samt/Gras, Preis per Stück

**F** 800.052.10 **grün** **14,95**

**G** 800.052.11 **gelb** **14,95**

**H** 800.052.12 **braun** **14,95**

**J** Banner „Eichhörnchen“, Textil, schwer entflammbar, Hohlsaum oben und unten, Preis per Stück 800.056.41 **100 x 200 cm (B x L)** **29,95**

**D** XXL-Reben-Pilz  
nur **59,—**  
50 x 65 cm  
(B x H)



**E** Eichhörnchen, sitzend  
nur **28,95**  
14 x 28 cm (B x H)



**E** Eichhörnchen, laufend  
nur **28,95**  
34 x 24 cm (B x H)



**Deko-Pilz**  
nur **14,95**  
26 cm hoch

**F**

**G**

**H**



nur **29,95** 

nur **28,90**

nur **11,95**

ab **34,95**

nur **19,95**

**A Ahorn-Baum**, orange/gelb, Textil/Kunststoff, inkl. Metall-Standplatte zur Bodenfixierung, Preis per Stück  **749,-**  
682.985.11 **270 cm hoch**

**B XXL-Pilz**, braun, Hartschaum, Preis per Stück  
714.235.00 **30 cm hoch** **34,95**  
714.235.01 **60 cm hoch** **99,-**

**C Eule**, sitzend, braun, Hartschaum/Federn, Preis per Stück  
631.617.01 **18 x 31 cm (B x H)** **28,90**

**D Deko-Eichhörnchen**, braun, Hartschaum/Sisal, Preis per Stück  
800.029.33 **23 cm hoch** **19,95**

**E Pilz**, rotbraun, Hartschaum/Papier, Preis per Stück  
676.120.00 **18 cm hoch** **10,95**  
676.120.01 **27 cm hoch** **17,50**

**F Jutesack**, 50 x 80 cm (B x H), 100% Jute, mit Saum an der Öffnung, Preis per Pack à 5 Stück  
536.363.00 **beige** (=3,38/St.) **16,90**  
**% ab 6 Pack** (=2,50/St.) **12,50**

**G Herbstblätter-Paneel**, braun/orange/grün, Kunststoff, Preis per Stück  
700.740.00 **50 x 50 cm** **11,95**

**H Ahornblätter-Pack**, orange, Textil/Kunststoff, Preis per Pack à 30 Stück  
663.007.02 **13 cm lang** (=0,13/St.) **3,95**

**J Banner Eule**, Textil, schwer entflammbar, Hohlraum oben und unten, Preis per Stück  
800.056.45 **100 x 200 cm (B x L)** **29,95**

**Deko-Pilz**, 17 cm hoch, Polyester-Samt/Gras, Preis per Stück

**K** 800.049.83 **grün** **9,95**

**L** 800.050.63 **gelb** **9,95**

**M** 800.050.68 **braun** **9,95**



Deko-Pilz  
nur **9,95**  
17 cm hoch



**C Physalis-Ranke**  
orange, Textil/Papier/  
Kunststoff, Preis per Stück  
800.029.19 **nur 32,95**



**B Banner**  
„goldene Herbstblätter“  
nur **24,95**

✓ 75 x 180 cm (B x L)



**D Ahornzweig-Set**  
gelb/braun, Textil/  
Kunststoff, Preis per Stück  
800.028.53 **nur 4,48** /Stück  
65 cm lang



**A Banner „Holzstapel“**  
nur **29,95**

✓ 100 x 200 cm (B x L)



**E Echte Buchen-  
zweige**  
gelb/orange, durch  
Konservierung, bleiben  
dauerhaft schön und  
benötigen kein Wasser,  
Preis per Bund  
723.039.11 **nur 27,95**

80 cm lang



**F Künstlicher  
Herbst-Bündel**  
orange, Textil/  
Kunststoff, Preis per Stück  
800.029.17 **nur 14,95**

10 x 26 cm  
(B x H)



**G**

**G Leiter-Regal**  
weiß-vintage **129,-**  
braun **129,-**

100 x 150 x 38 cm  
(B x H x T)

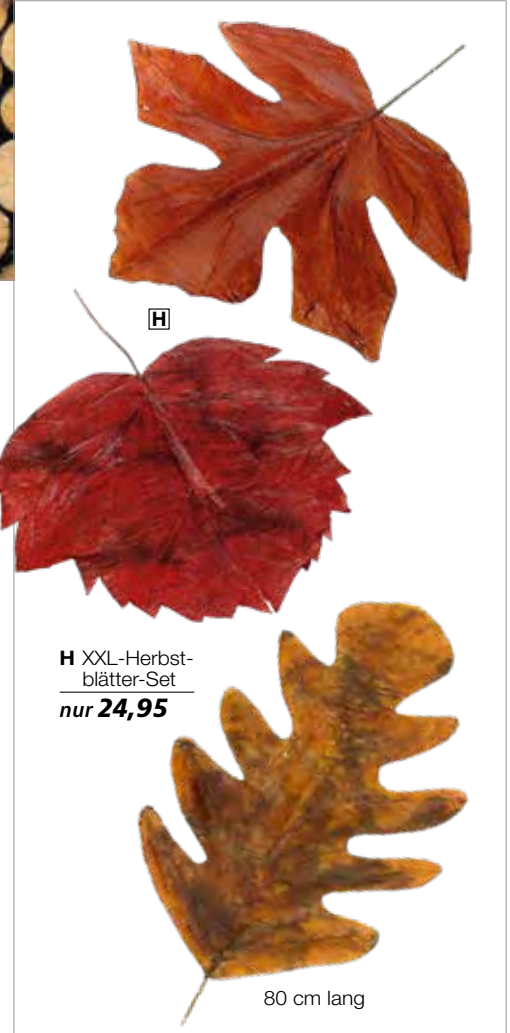

**H**

**H XXL-Herbst-  
blätter-Set**  
festes Wachspapier,  
mit Draht verstärkt,  
Preis per 3tlg. Set  
505.635.00 **nur 24,95**

80 cm lang

**Banner**, Textil, schwer entflammbar, Hohl-  
saum oben und unten, Preis per Stück

**A „Holzstapel“**  
800.030.09 **100 x 200 cm (B x L)** **29,95**

**B „goldene Herbstblätter“**  
800.029.00 **75 x 180 cm (B x L)** **24,95**

**C Physalis-Ranke**, orange, Textil/Papier/  
Kunststoff, Preis per Stück  
800.029.19 **145 cm lang** **32,95**

**D Ahornzweig-Set**, gelb/braun, Textil/  
Kunststoff, Preis per 2tlg. Set  
800.028.53 **65 cm lang (=4,48/St.)** **8,95**

**E Echte Buchenzweige**, gelb/orange, auf  
natürliche Art konserviert, bleiben dauerhaft  
schön und benötigen kein Wasser,  
Preis per Bund  
723.039.11 **80 cm lang** **27,95**

**F Künstlicher Herbst-Bündel**, orange,  
Textil/Kunststoff, Preis per Stück  
800.029.17 **10 x 26 cm (B x H)** **14,95**

**G Leiter-Regal**, 100 x 150 x 38 cm  
(B x H x T), Holz, klappbar, 3 Ablagen  
30 x 50/30 x 80/30 x 110 cm (B x L),  
Preis per Stück  
617.857.14 **weiß-vintage** **129,-**  
617.857.21 **braun** **129,-**

**H XXL-Herbstblätter-Set**, rot/braun,  
festes Wachspapier, mit Draht verstärkt,  
Preis per 3tlg. Set  
505.635.00 **80 cm lang** **24,95**



**A Islandmoos**  
nur **34,95**

1 kg



neu

**B Moosplatten**  
nur **59,95**

2 kg



**C Moos-Steine-Set**  
nur **29,95**

20 – 30 cm



**F Birkenscheiben-Set**  
nur **4,98** /Stück

15 cm Ø



**L Banner „Bachlauf“**  
nur **24,95**

✓ 75 x 180 cm (B x L)



**D Moos-Steine-Set**  
nur **0,99** /Stück

8 – 10 cm



**E Ahorn-Streublätter-Box**  
nur **0,14** /Stück

4 cm lang

**A Islandmoos**, hellgrün, präpariertes Naturmoos, gefärbt, Preis per Pack à 1 kg 717.212.00 **34,95**

**B Moosplatten**, getrocknetes Naturmoos, Preis per Pack à 2 kg 800.048.87 grün (1 kg: 29,98) **59,95**

**C Moos-Steine-Set**, grün, Hartschaum beflocht, Preis per 3tlg. Set 599.979.00 **20 – 30 cm 29,95**

**D Moos-Steine-Set**, grün, Hartschaum beflocht, Preis per 6tlg. Set 654.067.01 **8 – 10 cm (=0,99/St.) 5,95**

**E Ahorn-Streublätter-Box**, orange/natur, Holz, Preis per Box à 72 Stück 800.029.28 **4 cm lang (=0,14/St.) 9,95**

**F Birkenscheiben-Set**, natur, Holz, Preis per 3tlg. Set 800.030.38 **15 cm Ø (=4,98/St.) 14,95**

**G Streuware „Kiefernzapfen“**, echte Zapfen, ca. 50 Stück, Preis per Pack 244.619.00 **3 – 5 cm (=0,20/St.) 9,90**

**H Holzscheibendisplay-Set**, Holz bedruckt, Preis per 2tlg. Set 800.028.05 **23 cm Ø (=6,98/St.) 13,95**

**J Streuware „Pinienzapfen“**, echte Zapfen, Preis per Pack à 10 Stück 226.479.00 **14 - 18 cm (=1,39/St.) 13,90**

**K Streuware „Kastanien“**, Hartschaum, mit und ohne Schale, Preis per Pack à 22 Stück 663.021.00 **bis 5 cm Ø (=0,45/St.) 9,95**

**L Banner „Bachlauf“**, Textil, schwer entflammbar, Hohlsaum oben und unten, Preis per Stück 800.029.88 **75 x 180 cm (B x L) 24,95**



**G Streuware „Kiefernzapfen“**  
nur **0,20** /Stück



**H Holzscheibendisplay-Set**  
nur **6,98** /Stück

23 cm Ø



**J Streuware „Pinienzapfen“**  
nur **1,39** /Stück

14 - 18 cm

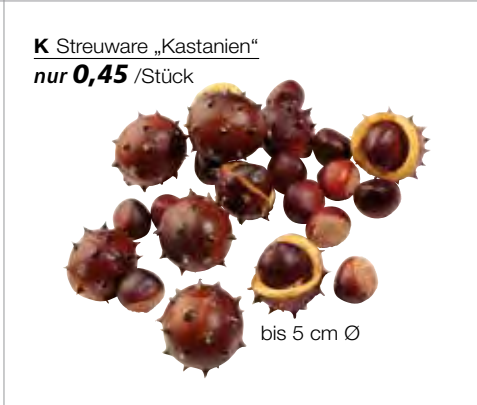

**K Streuware „Kastanien“**  
nur **0,45** /Stück

bis 5 cm Ø

**A Naturholz-Scheibe**  
nur **9,95**



40 cm Ø

**A Naturholz-Scheibe**  
nur **7,95**



30 cm Ø

**B Naturholz-Stamm**  
ab **29,95**



50 cm hoch

70 cm hoch

**C Holzscheite**  
nur **29,95**



✓ 5 kg

**E Banner „Herbstbirken“**  
nur **29,95**



✓ 100 x 200 cm (B x L)

**D**



✓ 5 Stück, 170 cm lang



**A Naturholz-Scheibe**, 1,5 cm stark, Holz mit Rinde, Preis per Stück  
800.022.29 **30 cm Ø** **7,95**  
800.022.39 **40 cm Ø** **9,95**

**B Naturholz-Stamm**, 25 cm Ø, Holz mit Rinde, kann aufgrund natürlicher Trocknungsvorgänge Risse bekommen, die Maße variieren und sind als Circa-Maße zu verstehen, Preis per Stück  
599.658.25 **50 cm hoch** **29,95**  
599.665.25 **70 cm hoch** **44,95**

**C Holzscheite**, Holz mit Rinde, kann aufgrund natürlicher Trocknungsvorgänge Risse bekommen, die Maße variieren und sind als Circa-Maße zu verstehen, Preis per Pack à 5 kg  
188.111.01 (1kg: 5,99) **29,95**

**D Echtes Birkenstämme-Set**, 3-6 cm Ø, Naturprodukt, kann in Stärke, Form und Farbe stark variieren, die Angaben sind als Circa-Maße zu verstehen, Preis per **5tlg.** Set  
444.286.10 **170 cm lang** (=9,99/St.) **49,95**

**E Banner „Herbstbirken“**, 115 g/m<sup>2</sup>, für innen und außen, Textil, schwer entflammbar, Hohlraum oben und unten, Preis per Stück  
800.032.72 **100 x 200 cm (B x L)** **29,95**

**F Dekostoff „Stroh“**, schwer entflammbar, 120g/m<sup>2</sup>, 100% Polyester, einseitig bedruckt, Preis per m  
445.474.00 **150 cm breit** **18,90**  
**% ab 30 Meter** **15,90**

**G Holzstamm-Satz**, ca. 13-33 cm hoch, Holz mit Rinde, kann aufgrund natürlicher Trocknungsvorgänge Risse bekommen, die Maße variieren und sind als Circa-Maße zu verstehen, Preis per **3tlg.** Set  
227.117.00 **ca. 27 cm Ø** **54,95**

**F Dekostoff „Stroh“**  
ab **15,90**



150 cm breit

**G Holzstamm-Satz**  
nur **54,95**  
ca. 13-33 cm hoch



**A Eule**  
nur **19,95**



43 cm hoch

**B Display „Kamin“**  
nur **49,-**



100 x 155 x 26 cm (H x B x T)

**C Ziehgespinst**  
nur **14,95**



✓ ca. 2,5 x 5 m



**D XXL-Birkenstämme-Set**  
ab **18,30** /Stück

✓ 3 Stück, 200 cm lang

**E LED-Baum „Trauerweide“**  
nur **129,-**



150 cm hoch

**F Katze**  
nur **29,90**



22 x 32 x 11 cm

**A Eule**, silber metallic, Kunststoff, Preis per Stück 699.556.00 **43 cm hoch** **19,95**

**B Display „Kamin“**, 100 x 155 x 26 cm (H x B x T), einseitig bedruckte Leichtschaumplatte, selbststehend durch klappbare Seitenteile, Preis per Stück  646.949.00 **braun** **49,-**

**C Ziehgespinst**, schwarz, Synthetik-Gewebe, entspricht einer Menge von ca. 350 Gramm, Preis per Pack 471.855.18 **ca. 2,5 x 5 m** (1 kg: 42,71) **14,95**

**D XXL-Birkenstämme-Set**, 6-10 cm Ø, Naturprodukt, kann in Stärke, Form und Farbe variieren, die Angaben sind als Circa-Maße zu verstehen, mit Lochbohrung zum Aufspießen, Preis per **3tlg. Set**  555.586.00 **200 cm lang** (19,97/St.) **59,90**  
% ab **3 Sets** (18,30/St.) **54,90**

**E LED-Baum „Trauerweide“**, 150 LED, innen/außen, Kunststoff, Standplatte 20 x 20 cm, GS, Preis per Stück 724.067.00 **150 cm hoch** **129,-**

**F Katze**, schwarz, Textil/Hartschaum, Preis per Stück 489.508.00 **22 x 32 x 11 cm** **29,90**

**G Reisig-Kranz**, champagner, halbplastisch, aus echtem Reisig, Preis per Stück 661.683.00 **50 cm Ø** **12,95**



**G Reisig-Kranz**  
nur **12,95**  
50 cm Ø



Weitere Halloween-Artikel finden Sie online unter

[www.decowoerner.com](http://www.decowoerner.com)

neu

**A Nussknacker**  
nur **21,95**  
38 cm hoch



rot, mit Zepter

grün, mit Päckchen

rot, mit Trommeln

**B Kronleuchter**  
nur **349,-**  
78 cm hoch



neu

**C Wichtel**  
nur **16,95**  
60 cm hoch



**E Banner „Nikolaus mit Buch“**  
nur **29,95**

✓ 100 x 200 cm (B x L)



neu

**F Dekopäckchen-Set**  
nur **27,95**



13 - 17 cm hoch

**D Santas Briefkasten**  
nur **459,-**  
100 cm hoch



verschießbares Entnahmefach



neu

**G Laterne**  
nur **9,95**  
20 cm hoch



**A Nussknacker**, 38 cm hoch, Holz, bemalt, Preis per Stück  
800.051.34 **rot, mit Zepter** **21,95**  
800.051.33 **grün, mit Päckchen** **21,95**  
800.049.80 **rot, mit Trommeln** **21,95**

**B Kronleuchter**, 78 cm hoch, transparent/gold, Glas/Metall, mit Deckenanschluß, exklusive Leuchtmittel, Preis per Stück  
800.049.15 **71 cm Ø** **349,-**

**C Wichtel**, rot, Samt/Kunstfell, Preis per Stück  
800.030.42 **60 cm hoch** **16,95**

**D Santas Briefkasten**, rot, 43 cm Ø, Fiberglas, Einwurfschlitz, verschließbares Entnahmefach, Einschub für Infoschild, Preis per Stück  
700.429.00 **100 cm hoch** **459,-**

**E Banner „Nikolaus mit Buch“**, Textil, schwer entflammbar, Hohlsaum oben und unten, Preis per Stück  
800.030.29 **100 x 200 cm (B x L)** **29,95**

**F Dekopäckchen-Set**, rot, Metall, Preis per 3tlg.Set  
800.051.18 **13 - 17 cm hoch** **27,95**

**G Laterne**, rot, Metall, Preis per Stück  
800.048.99 **20 cm hoch** **9,95**







**A Geschmückter Weihnachtsbaum.** Kunststoff, rot, 100 LED, 500 cm Kabellänge, unterer Ø 146 cm, 31 V, 1,2 W, innen & außen, vollplastisch geschmückt, mit Kunststoffkugeln 6/8 cm Ø, in matt, glänzend und glitzernd, Preis per Stück 732.000.55 **210 cm hoch 829,—**

✓ Weitere Designs finden Sie online unter [www.decowoerner.com](http://www.decowoerner.com) oder auf Anfrage. Bitte beachten Sie eine Lieferzeit von ca. 3 Wochen.

**B Micro-LED Kugel,** verspiegeltes Rauchglas mit Micro-LED-Drahtlichterkette und 80 cm langer Sisalseil-Aufhängung, Dauerlicht für den Innenbereich, Batteriebetrieb: 3 x AA (nicht enthalten) mit 6-Stunden Timer, Preis per Stück 714.129.01 **20 cm Ø, 40 LED 22,95**  
714.129.02 **25 cm Ø, 50 LED 29,95**

**Artikel „Barock“,** gold/rot, schwer entflammables Fiberglas, gepolstert und mit Stoff bezogen. Bitte beachten Sie: um eventuell gewünschte Brandschutznormen zu erfüllen, wählen Sie bei Ihrer Bestellung den Stoffbezug in B1 Qualität, Lieferzeit von ca. 4 - 5 Wochen, Preis per Stück

**C Thron,** Sitzhöhe 60 cm, 70 kg   
405.591.00 **92 x 190 cm (B x H) 1.390,—**

**D Hocker,** 3 kg   
431.217.00 **85 x 50 x 28 cm (L x B x H) 359,—**

**E Päckchen,** Styropor, Preis per Stück  
**rot mit goldener Schleife**  
800.037.04 **20 x 20 x 20 cm 11,95**  
**gold mit roter Schleife**  
800.037.02 **30 x 30 x 30 cm 29,95**  
**rot mit goldener Schleife**  
800.037.06 **40 x 40 x 40 cm 54,95**

**F Weihnachtskugeln,** 15 cm Ø, gold glänzend, Kunststoff, schwer entflammbar, Preis per Pack à 3 Stück 665.216.42 (=5,32/St.) **15,95**



**A** Nikolausmütze XXL  
nur **39,90**

200 cm lang

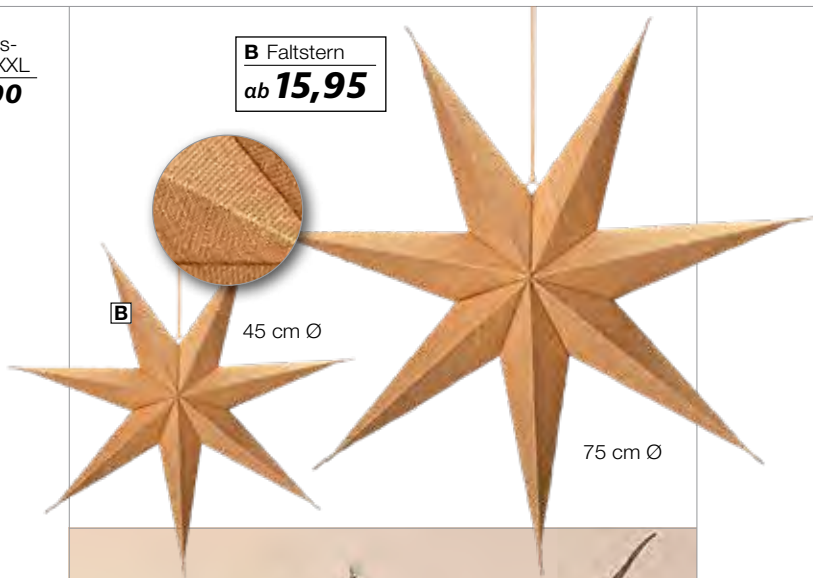

**B** Faltstern  
ab **15,95**

**B** 45 cm Ø

75 cm Ø



**G** Weihnachtshänger-Mix Box  
nur **1,-** /Stück

8 - 11 cm



**E** Christstern-Ranke  
nur **17,95**

180 cm lang

**F** Kartonagen-Satz „Classic“  
nur **39,95**



18 x 18 x 18 – 27 x 27 x 27 cm (L x B x H)



**H**

**H** Schlitten-Set  
nur **3,63** /Stück

18 x 6 x 4 cm (L x B x H)



**C**

neu

15 cm hoch

30 cm hoch

**A** Nikolausmütze XXL, rot/weiß, Polyester-Samt, weicher Plüschbesatz, Preis per Stück 455.886.00 **200 cm lang** **39,90**

**B** Faltstern, natur, Kunststoff/Jute, flach faltbar, Preis per Stück 800.027.90 **45 cm Ø** **15,95**  
800.027.88 **75 cm Ø** **21,95**

**Christstern im Topf**, rot, Textil/Kunststoff, Preis per Stück

**C** 800.046.72 **15 cm hoch/einstielig** **3,95**

**D** 800.046.73 **30 cm hoch** **8,95**

**E** Christstern-Ranke, rot, Textil/Kunststoff, Preis per Stück 440.998.00 **180 cm lang** **17,95**

**F** Kartonagen-Satz „Classic“, 18 x 18 x 18 bis 27 x 27 x 27 cm (L x B x H), formstabiler Karton mit Deckel, platzsparend ineinander verstaubar, Preis per **4tlg.** Satz 456.838.01 **rot-metallic** **39,95**

**G** Weihnachtshänger-Mix Box, rot/gold, Kunststoff, 8 - 11 cm, Preis per **25tlg.** Set 800.028.15 (=1,-/St.) **24,95**

**H** Schlitten-Set, 18 x 6 x 4 cm (L x B x H), Holz, Preis per **3tlg.** Set 618.274.01 **rot** (=3,63/St.) **10,90**



**A Weihnachtsmann**, 80 x 180 x 95 cm (B x H x T), Fiberglas, lackiert, schwer entflammbar, Standplatte 75 x 15 cm (B x H), Preis per Stück  642.583.01 **rot/weiß** **990,—**

**B Beeren Girlande**, rot, aus Kunststoff, Preis per Stück 800.028.25 **175 cm lang** **34,95**

**C Faltstern**, rot, Kunststoff/Jute, flach faltbar, Preis per Stück 800.027.94 **45 cm Ø** **15,95**  
800.027.93 **75 cm Ø** **21,95**

**D X-Mas-Sack**, natur, Jute, einseitig bedruckt, rotes Zugband, Preis per Stück 725.156.01 **50 x 80 cm (B x L)** **9,95**

**E Weihnachtskugel**, rot, aus schwer entflammbarem, bruchsicherem Kunststoff, mit farblich angepasstem Hütchen, Brandschutzklasse B1, Preis per Stück 665.223.01 **20 cm Ø** **14,95**

**F Geschmückter Weihnachtsbaum**, Kunststoff, violett, unterer Ø 140 cm, innen & außen, vollplastisch geschmückt, mit Kunststoffkugeln 6/8 cm Ø, in matt und glänzend, Preis per Stück 732.000.43 **180 cm hoch** **499,—**

✓ Weitere Designs finden Sie online unter **[www.decowoerner.com](http://www.decowoerner.com)** oder auf Anfrage. Bitte beachten Sie eine Lieferzeit von ca. 3 Wochen.

**A** Baumschmuck-Sortimentnur **34,95****B** Weihnachtsornamentnur **19,95**

25 x 15 cm (L x B)

**C** XXL-Lollynur **79,90**

70 cm Ø

**E** XXL-Zuckerstangenur **24,90**

60 cm lang

**E****F** Banner „Weihnachtsbaum rot-weiß“nur **24,95**

✓ 75 x 180 cm (B x L)

**D** XXL-Nikolaus-Stiefelnur **76,90**

45 cm hoch

**A** Baumschmuck-Sortiment, rot/weiß,

Kunststoff, im Aufbewahrungs-Koffer,

3 - 6 cm Ø, bzw. 3 - 14 cm lang,

Preis per **100tlg.** Sortiment

800.030.83

**34,95****B** Weihnachtsornament, rot/weiß, Kunststoff,

beglimmert, mit Aufhänger, Preis per Stück

698.696.00 **25 x 15 cm (L x B)****19,95****C** XXL-Lolly, rot/weiß, Hartschaum/Holz,

lackiert, vollplastisch, 160 cm Gesamtlänge,

Preis per Stück

611.787.01 **70 cm Ø****79,90****D** XXL-Nikolaus-Stiefel, rot/weiß, Hart-

schaum beflocht/Kunstfell, Preis per Stück

800.028.47 **45 cm hoch****76,90****E** XXL-Zuckerstange, rot/weiß, Hart-

schaum, vollplastisch, Preis per Stück

484.824.01 **60 cm lang****24,90****F** Banner „Weihnachtsbaum rot-weiß“,

Textil, schwer entflammbar, Hohlsaum oben

und unten, Preis per Stück

800.030.20 **75 x 180 cm (B x L)****24,95****G** XXL-Bonbon, rot/weiß, Hartschaum/

Folie, vollplastisch, Preis per Stück

598.910.00 **30 cm Ø****39,95****G** XXL-Bonbonnur **39,95**

30 cm Ø



**A Banner „Rote Kugeln im Schnee“**, Textil, schwer entflammbar, Hohlraum oben und unten, Preis per Stück 800.030.18 **75 x 180 cm (B x L)** **24,95**

**B Jumbo-Zuckerstange**, rot/weiß, Kunststoff, Metallic-Lack/beglimmert, fest montierter Aufhänger, Preis per Stück **3 cm Ø**  
 669.061.00 **60 cm lang** ~~15,90~~ **14,90**  
**7 cm Ø**, 0,8 kg ~~89,90~~ **79,95**  
 669.061.01 **120 cm lang**  
**7,5 cm Ø**, 1,2 kg  
 669.061.02 **215 cm lang** ~~119,-~~ **99,-**

**C Schlitten-Set**, 11 x 27 x 17, 17 x 39 x 24 cm (B x L x H), Metall, lackiert, Preis per **2tlg. Satz** 723.732.00 **rot/weiß** **39,95**

**D Deko-Kette „Candys“**, rot/weiß, je 19 cm, rote Metallic-Lackierung, weiße Kugeln 5 cm Ø, beglimmert, mit Aufhänger, Preis per Stück 669.078.00 **183 cm lang** ~~49,90~~ **35,95**

**E Zuckerstangen-Set**, rot/weiß, Kunststoff, vollplastisch, Preis per **5tlg. Set**  
 609.951.01 **40 cm l.** (=3,99/St.) **19,95**  
 609.951.02 **50 cm l.** (=5,19/St.) **25,95**

**F Kartonagen-Satz**, 18 x 18 x 18 bis 27 x 27 x 27 cm (L x B x H), formstabiler Karton, mit Deckel, platzsparend ineinander verstaubar, Preis per **4tlg. Satz**  
 456.838.01 **rot, metallic** **39,95**  
 456.838.14 **weiß, matt** **39,95**

**G Stoffband mit Drahtkante**, 60 mm breit, 100% Acetat, Preis per Rolle à **25 m**  
 443.685.01 **rot** (=0,40/m) **9,95**  
 443.685.14 **weiß** (=0,40/m) **9,95**

**XXL-Bonbon**, weiß/rot, 47 cm lang, Kunststoff, Metallic-Lack, beglimmert, fest montierter Aufhänger, Preis per Stück

**H** 669.092.00 **20 cm Ø, rund** **36,95**

**J** 669.047.00 **14 cm breit, eckig** **36,95**

**A Gigant-Stern**  
ab **39,95**



120 cm Ø

**D Geschenkboxen-Set**  
nur **24,95**



17 x 8 x 5 - 30 x 21 x 9 cm (L x B x H)

**E Hagebutten-Ranke**  
nur **24,95**



150 cm lang

**C Draht-Lichterkette**  
nur **12,95**



**A**

80 cm Ø

**A** 150 cm Ø

**B**

**C**

LED WARM

**B Stern „Silhouette“**  
nur **299,-**  
190 x 200 cm (H x B)

**A Gigant-Stern**, rot, einseitiges Glitzerdraht-Geflecht, Mega-Glitter, halbplastischer Metallrahmen, Aufhängeöse, Preis per Stück  
646.871.00 **80 cm Ø** **39,95**  
646.871.01 **120 cm Ø** **69,95**  
646.871.02 **150 cm Ø** **149,-**

**B Stern „Silhouette“**, schwarz, Metallrohr, zwei Standplatten je 30 x 30 cm, mit Lochbohrungen zur Befestigung, Lieferung erfolgt zerlegt, Preis per Stück  
724.999.00 **190 x 200 cm (H x B)** **299,-**

**C Draht-Lichterkette**, warmweiß, extra viel Licht - 60 Micro-LEDs pro/m, Twinkle-Effekt mit 8 Funktionen, 3 m Zuleitung, Trafostecker, Schutzklasse IP44, Preis per Stück  
725.187.00 **189 LED, 3 m lang** **12,95**

**D Geschenkboxen-Set**, 17 x 8 x 5 cm - 30 x 21 x 9 cm (L x B x H), formstabiler Karton, Allover-Glimmer, fertig angebrachte Schleifen in Kontrastfarbe, Preis per **5tlg. Set**  
646.079.01 **rot/gold** **24,95**

**E Hagebutten-Ranke**, rot, Kunststoff, Preis per Stück  
800.029.25 **150 cm lang** **24,95**



Viele weitere Weihnachtsartikel finden Sie online unter [www.decowoerner.com](http://www.decowoerner.com)



**A Engelsflügel**  
nur **55,95**  
120 x 120 cm



**B Kronleuchter**  
nur **149,-**  
75 cm hoch

**neu**

**A Engelsflügel**  
nur **59,95**  
120 x 120 cm



**C Spiegelkugel**  
nur **69,95**  
40 cm Ø



**E Spiegelkugel**  
nur **12,95**  
20 cm Ø



**D Spiegelkugel**  
nur **34,95**  
30 cm Ø

**A Engelsflügel**, 120 x 120 cm, Federn, mit Schultergurt, Preis per Stück  
629.393.00 **schwarz** **55,95**  
629.393.14 **weiß** **59,95**

**B Kronleuchter**, 80 cm Ø, klar/weiß, Acryl, Deckenanschluß, Preis per Stück  
800.049.13 **75 cm hoch** **149,-**

**Spiegelkugel**, Hartschaumkern, Spiegel-Facetten, sehr niedriges Eigengewicht, Öse zum Aufhängen, Preis per Stück

**C silber**  
700.290.43 **40 cm Ø** **69,95**

**D schwarz**  
700.269.18 **30 cm Ø** **34,95**

**E rot**  
700.245.01 **20 cm Ø** **12,95**

**F LED-Kerzen-Aufsteller**, 42 cm lang, schwarz, Holz/Metall, Preis per Stück  
800.051.32 **45 cm hoch** **24,95**

**G Perlenkette**, rot, Kunststoff, 0,8 cm Ø, Preis per Rolle  
800.048.95 **10 m lang** **4,95**

**H Tannenbaum-Display**, schwarz, Metall, 10 mm Rundrohr, Matt-Lackierung, Preis per Stück  
700.184.00 **77 x 37 cm (H x B)** **19,90**  
700.184.01 **110 x 50 cm (H x B)** **29,90**



**neu**

**G Perlenkette**  
nur **4,95**  
✓ 10 m lang

**H Tannenbaum-Display**  
ab **19,90**

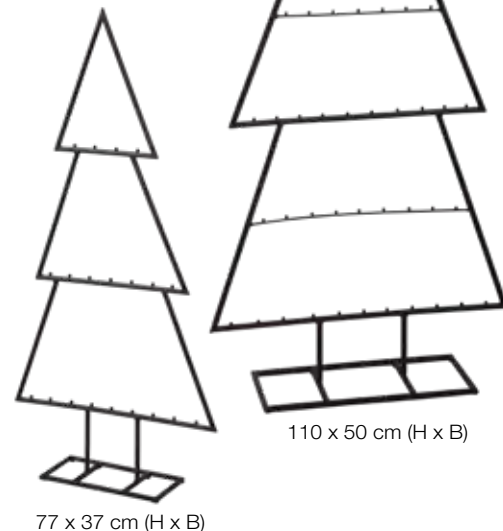

110 x 50 cm (H x B)

77 x 37 cm (H x B)



**neu**

**F LED-Kerzen-Aufsteller**  
nur **24,95**  
45 cm hoch



**A** XXL-Glimmerstern  
nur **64,90**

100 x 80 cm (L x B)



**A** XXL-Glimmerstern  
nur **46,95**

80 x 62 cm (L x B)



**B** 3D-Stern-Hänger  
nur **27,95**

68 cm Ø

**D** Banner  
„Goldene Glitzerkugeln“  
nur **24,95**

✓ 75 x 180 cm (B x L)

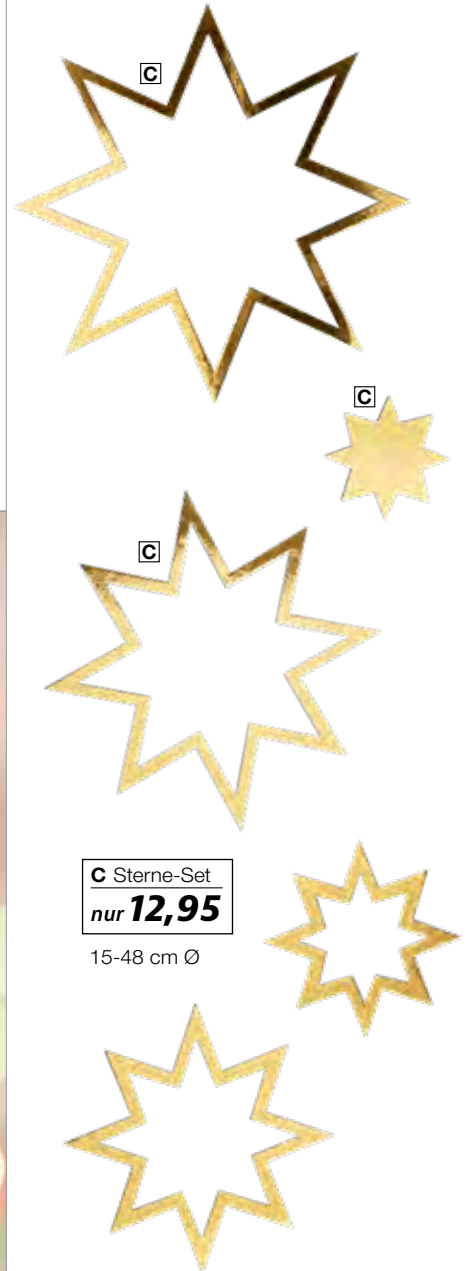

**C** Sterne-Set  
nur **12,95**

15-48 cm Ø

**E** 3D-Stern „Cutout“  
nur **17,90**

60 cm Ø



**F** Sputnik-Stern  
nur **19,90**

60 cm Ø

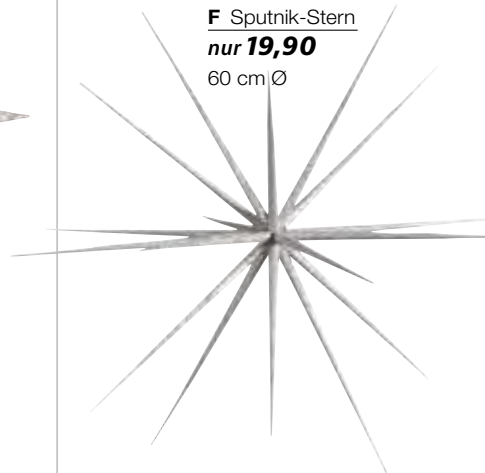

**A** XXL-Glimmerstern, gold, Kunststoff, vollplastisch, mit Aufhänger, Preis per Stück  
699.587.00 **80 x 62 cm (L x B)** **46,95**  
699.587.01 **100 x 80 cm (L x B)** **64,90**

**B** 3D-Stern-Hänger, gold, Karton, beschichtet, schwer entflammbar, Perlon-Aufhänger, Preis per Stück  
645.904.42 **68 cm Ø** **27,95**

**C** Sterne-Set, gold, Schaumplatte, beschichtet, gestanzt, Preis per 5tlg. Set  
800.031.55 **15-48 cm Ø** **12,95**

**D** Banner „Goldene Glitzerkugeln“, Textil, schwer entflammbar, Hohlraum oben und unten, Preis per Stück  
800.030.17 **75 x 180 cm (B x L)** **24,95**

**E** 3D-Stern „Cutout“, gold, stabiler Karton, beglimmert, steckbar, mit Aufhängung, Preis per Stück  
596.046.47 **60 cm Ø** **17,90**

**F** Sputnik-Stern, silber, Kunststoff, beglimmert, steckbar, Preis per Stück  
453.943.00 **60 cm Ø** **19,90**





**A Gigant-Stern**, gold, einseitiges Glitzerdraht-Geflecht, Mega-Glitter, halplastischer Metallrahmen, Aufhängeöse, Preis per Stück  
 544.498.00 **80 cm Ø** **44,95**  
 544.498.01 **120 cm Ø** **89,95**  
 544.498.02 **150 cm Ø** **125,-**

**B Kugel-Display**, schwarz/gold, Schaumplatte, kaschiert, ausgestanzt, Preis per Stück  
 800.031.60 **46 cm hoch, 35 cm Ø** **17,95**  
 800.031.61 **67 cm hoch, 51 cm Ø** **29,95**

**C Weihnachtlicher Übertopf**, 20 x 55 x 10 cm (B x H x L), Metall, Preis per Stück  
 723.411.01 **schwarz matt** **19,95**

**D Draht-Lichterkette**, LED 2 mm Ø, 189 LED, warmweiß, extra viel Licht - 60 Micro-LEDs pro Meter, Twinkle-Effekt mit 8 Funktionen, 3 m Zuleitung, Trafostecker, Schutzklasse IP44, Preis per Stück  
 725.187.00 **3 m lang** **12,95**

**E Tannenzweig**, weiß, beschneit, PE Spritzguss, echte Mini-Zapfen, Preis per Stück  
 679.176.14 **65 cm lang** **12,95**

**F Weihnachtskugel matt**, dunkelgold, bruchfester Kunststoff, festsitzendes Hütchen, Preis per 3tlg.Set  
 444.422.83 **15 cm Ø** (=4,50/St.) **13,50**  
 Preis per Stück  
 444.439.83 **20 cm Ø** **14,50**

**G LED-Stern**, silber, 20 LED, warmweiß, Metall/Textil, batteriebetrieben, Preis per Stück  
 800.029.56 **30 cm Ø** **14,95**



**G LED-Stern**  
 nur **14,95**  
 30 cm Ø

neu

**A Koffer-Set**  
nur **129,-**



40/46/54 cm lang

neu

**B Perlenkette**  
nur **4,95**



✓ 10 m lang

**C Weihnachtskugel**  
glänzend  
ab **2,33** /Stück



10 cm Ø

15 cm Ø

20 cm Ø

**E Banner „Gold geschmückter Weihnachtsbaum“**  
nur **24,95**

✓ 75 x 180 cm (B x L)



**D Hirsch**  
nur **1.349,-**

185 x 40 x 231 cm  
(L x B x H)



✓ auf Anfrage  
naturalistisch  
oder in Wunsch-  
farbe lackiert



**F Engel**  
nur **49,95**  
20 x 54 cm (B x H)



**A Koffer-Set, blau/natur**, Kunstleder,  
Preis per **3tlg. Set**  
800.049.81 **40/46/54 cm lang** **129,-**

**B Perlenkette**, gold, Kunststoff, 0,8 cm Ø,  
Preis per Rolle  
800.048.96 **10 m lang** **4,95**

**C Weihnachtskugel** glänzend, blau,  
bruchfester Kunststoff, schwer entflammbar,  
festsitzendes Hütchen  
Preis per **6tlg. Set**  
664.608.16 **10 cm Ø** (=2,33/St.) **13,95**  
Preis per **3tlg. Set**  
665.216.16 **15 cm Ø** (=5,32/St.) **15,95**  
Preis per Stück  
665.223.16 **20 cm Ø** **14,95**

**D Hirsch**, 185 x 40 x 231 cm (L x B x H),  
56 kg, Fiberglas, vollplastisch, beglittert,  
schwer entflammbar, Preis per Stück  
509.091.00 **gold** **1.349,-**

**E Banner „Gold geschmückter Weihnachtsbaum“**, Textil, schwer entflammbar,  
Hohlraum oben und unten, Preis per Stück  
800.028.90 **75 x 180 cm (B x L)** **24,95**

**F Engel**, altgold, Metall, selbststehend,  
Preis per Stück  
723.091.01 **20 x 54 cm (B x H)** **49,95**

**G Dekopäckchen-Set**, gold, Metall,  
Preis per **3tlg. Set**  
800.051.21 **13 - 17 cm hoch** **27,95**

neu

**G Dekopäck-  
chen-Set**  
nur **27,95**



13 - 17 cm hoch





Weitere Fiberglas-Tiere  
finden Sie online unter

[www.decowoerner.com](http://www.decowoerner.com)



**Reh**, gold, Fiberglas, vollplastisch, schwer entflammbar, Preis per Stück

**A äsend**, 20 x 75 x 80 cm (B x H x L)  339.353.42 **319,-**

**B stehend**, 20 x 115 x 90 cm (B x H x L)  339.360.42 **329,-**

**C Schmale beschneite Kunst-Tanne**, grün, aus PVC, 315 Tips, 100 cm Ø, Preis per Stück 800.040.04 **180 cm hoch** **149,-**

**D Dekozaun Aufsteller**, weiß, Holz, mit Aufsteller, Preis per Stück (In dieser Anwendung wurde der Zaun mit der Lichterkette von Abb. E umrandet.) 593.960.00 **60 x 65 cm (B x H)** **29,95**

**E Draht-Lichterkette**, warmweiß, extra viel Licht - 60 Micro-LEDs pro Meter, Twinkle-Effekt mit 8 Funktionen, 3 m Zuleitung, Trafostecker, Schutzklasse IP44, Preis per Stück 725.187.00 **3 m lang** **12,95**

**F LED-Leuchstern-Silhouette**, warmweiß, für innen und außen, Metalldraht, umwickelt mit einer Micro-LED-Draht-Lichterkette, Zuleitung aus klarem PVC-Kabel 715.935.00 **38 cm Ø, 130 LED** **27,95**  
715.935.01 **58 cm Ø, 175 LED** **24,90**

**G Weihnachtskugel-Set** glänzend, gold, bruchfester Kunststoff, schwer entflammbar, festsitzendes Hüthen, Preis per Pack 664.608.42 **10 cm Ø** (=2,33/St.) **13,95**

**H Kunstschnee grob**, 190 g, antistatischer Kunststoffschnee sorgt für eine weiche Optik und wirkt äußerst real, Preis per Pack 613.163.00 **weiß** (100 g: 15,76) **29,95**



**A Pilz**  
nur **8,95**

15 cm hoch

**A Pilz**  
nur **9,95**

20 cm hoch



**neu**

**C Deko-Pilz**  
nur **9,95**

17 cm hoch



**neu**

**H Deko-Pilz**  
nur **14,95**

26 cm hoch



**neu**

**B Pilze-Set**  
nur **9,98** /Stück  
18,5 cm hoch



**neu**

**B Pilze-Set**  
nur **5,32** /Stück  
12 cm hoch



**neu**

**E Kolibri-Set**  
nur **8,32** /Stück

22 cm lang

mit Clip



**D Banner Eule**  
nur **29,95**

✓ 100 x 200 cm (B x L)

**neu**



**neu**

**F Schmetterlings-Set**  
nur **4,98** /Stück  
14 cm lang

mit Clip



**neu**

**G Libellen-Set**  
nur **8,32** /Stück

18 x 15 cm (L x B)

mit Clip

**A Pilz**, braun, Polyresin, Preis per Stück  
800.028.66 **15 cm hoch** **8,95**  
800.028.67 **20 cm hoch** **9,95**

**B Pilze-Set**, gold/pastell, Keramik, farbig beflockter Schirm, Preis per 3tlg. Set  
**12 cm hoch**  
800.050.80 (=5,32/St.) **15,95**  
**18,5 cm hoch**  
800.050.81 (=9,98/St.) **29,95**

**C Deko-Pilz**, 17 cm hoch, Polyester-Samt/Gras, Preis per Stück  
800.049.83 **grün** **9,95**  
800.050.63 **gelb** **9,95**  
800.050.68 **braun** **9,95**

**D Banner Eule**, Textil, schwer entflammbar, Hohlraum oben und unten, Preis per Stück  
800.056.45 **100 x 200 cm (B x L)** **29,95**

**E Kolibri-Set**, pastell, Polyester-Samt, Flügel biegsam, Preis per 3tlg. Set  
800.049.67 **22 cm lang** (=8,32/St.) **24,95**

**F Schmetterlings-Set**, 14 cm lang, Polyester-Samt, Preis per 3tlg. Set  
800.052.07 (=4,98/St.) **14,95**

**G Libellen-Set**, 18 x 15 cm (L x B), Polyester-Samt, Flügel biegsam, Preis per 3tlg. Set  
800.049.66 **pastell** (=8,32/St.) **24,95**

**H Deko-Pilz**, 26 cm hoch, Polyester-Samt/Gras, Preis per Stück  
800.052.10 **grün** **14,95**  
800.052.11 **gelb** **14,95**  
800.052.12 **braun** **14,95**



nur **49,95**

ab **10,95**

nur **12,95**

**Riesenpilz**, gold/grün, Fiberglas, Preis per Stück

**A** 800.049.73 **240 cm hoch** **1.799,—**

**B** 800.049.74 **150 cm hoch** **449,—**

**C Hocker „Pilz“**, kupfer/grün, Fiberglas, Preis per Stück

800.049.75 **54 cm hoch** **349,—**

**D XXL-Libelle**, 76 cm lang, Polyester, Preis per Stück

800.051.27 **weiß/gold** **49,95**

800.051.28 **rosa/gold** **49,95**

800.051.29 **grün/gold** **49,95**

**E Pilz**, rotbraun, Hartschaum/Papier, Preis per Stück

676.120.00 **18 cm hoch** **10,95**

676.120.01 **27 cm hoch** **17,50**

**F Eichhörnchen**, braun, Polyresin, Preis per Stück

800.033.06 **13 x 9 x 6 cm (H x B x T)** **12,95**

**G Deko-Hirsch**, beige, Kunststoff/Kunstfell, Preis per Stück

800.029.31 **90 cm hoch** **199,—**

**H Pilze-Set**, gold/pastell, Keramik, farbig beflockter Schirm, Preis per 3tlg. Set

800.050.80 **12 cm h.** (=5,32/St.) **15,95**

800.050.81 **18,5 cm h.** (=9,98/St.) **29,95**

**J Kunstbaum „serbische Fichte“**, grün, 3210 Tips, unterer Ø 146 cm, PE/PVC

800.039.99 **210 cm hoch** **479,—**

**K XL LED-Draht-Lichterkerette**, PVC Kabel, LED 7 mm Ø, 100 LED, warmweiß, IP44, 6 Watt, extra große, perlweiße LEDs und biegbarer Silberdraht, Zuleitung aus klarem Kabel, Trafo-Steckernetzteil mit Konturenstecker

679.527.08 **150 cm lang** **9,95**

**L Glaskugel-Set „Eule“**, braun, 3 verschiedene Designs, Preis per 24tlg. Set

800.028.16 **6 cm Ø** (=2,08/St.) **49,95**

**M Schmetterlings-Set**, Polyester-Samt, Preis per 3tlg. Set

800.052.07 **14 cm lang** (=4,98/St.) **14,95**

**N Libellen-Set**, 18 x 15 cm (L x B), Polyester-Samt, Flügel biegbare, Preis per 3tlg. Set

800.049.66 (=8,32/St.) **24,95**

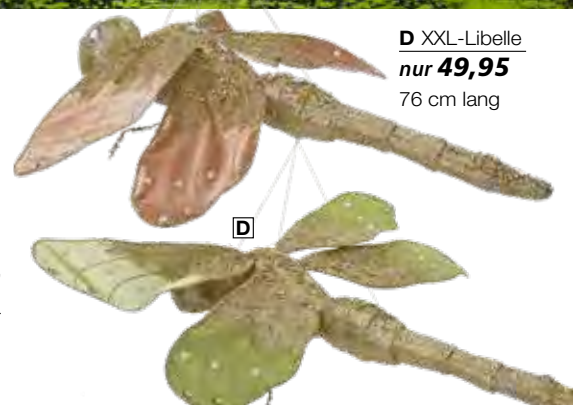

**D XXL-Libelle**  
nur **49,95**  
76 cm lang

**O Moosflechten-Set**, Kunststoff, Preis per 3tlg. Set

724.302.00 **grau, 9 cm Ø** (=4,98/St.) **14,95**

800.041.61 **grün, 14 cm Ø** (=6,32/St.) **18,95**

**P Kunstmoos-Teppich**, grün/schwarz, weicher Teppich mit naturgetreuer Moosnachbildung auf der Oberfläche, Rolle à 5 m

637.602.00 **60 cm breit** (=19,80/m) **99,—**

**A** Dekoaufsteller  
„Weihnachtself“  
nur **99,95**  
86 x 116 cm (L x B)



**B** Weihnachtshänger-  
Mix-Box  
nur **0,92** /Stück



8-11 cm



**C** Banner „rote Winterbank“  
nur **39,95**

✓ 100 x 200 cm (B x L)



**E** Kiefer-Mix-  
Ranke  
nur **34,95**  
145 cm lang



**D** Weihnachts-  
Briefkasten  
nur **79,95**  
90 cm hoch



**F** Kiefer-Mix  
Mini-Baum  
nur **24,95**  
64 cm hoch



**G** Auto-Aufsteller  
nur **109,-**  
100 x 136 cm (H x B)



**A** Dekoaufsteller „Weihnachtself“, 10 mm Holzplatte, beidseitig bedruckt, mit Steckfüßen, Preis per Stück 714.976.00 **86 x 116 cm (L x B) 99,95**

**B** Weihnachtshänger-Mix-Box, rot/weiß/grün, Kunststoff, 8 - 11 cm, Preis per 25tlg. Set 713.870.00 (=0,92/St.) **22,95**

**C** Banner „rote Winterbank“, Textil, schwer entflammbar, Hohlsaum oben und unten, inkl. Aufhängestangen, Preis per Stück 629.874.01 **100 x 200 cm (B x L) 39,95**

**D** Weihnachts-Briefkasten, rot, Aluminium, Preis per Stück 800.048.98 **90 cm hoch 79,95**

**E** Kiefer-Mix-Ranke, Kunststoff, Preis per Stück 800.029.21 **145 cm lang 34,95**

**F** Kiefer-Mix Mini-Baum, Kunststoff/Jute, Preis per Stück 800.029.24 **64 cm hoch 24,95**

**G** Auto-Aufsteller, rot, Leichtschäumplatte 5 mm, einseitig bedruckt, zum Aufstellen, Klappbar, Preis per Stück 670.265.00 **100 x 136 cm (H x B) 109,-**



ab **34,95**

nur **17,95**

nur **29,95**

**Dekoaufsteller „Weihnachtself“**,  
10 mm Holzplatte, beidseitig bedruckt,  
mit Steckfüßen, Preis per Stück

**A mit Brief**  
714.976.01 **95 x 87 cm (B x H)** **99,95**

**B mit Teddy**  
714.976.02 **88 x 73 cm (L x B)** **99,95**

**C Alpin-Tanne, weiß beflockt**, PVC-  
Folien-Nadeln/Holzstamm/Baumwoll-Flock,  
Standfuß aus Metall, Preis per Stück  
618.823.00 **60 cm hoch** **34,95**  
618.830.00 **90 cm hoch** **44,95**  
618.847.00 **120 cm hoch** **89,95**

**D Kartonagen-Satz „Metallic“**, 16 x 6 x 12  
bis 19 x 10 x 22 cm (B x H x L), rot, form-  
stabiler Karton mit Deckel, ineinander ver-  
staubar, Preis per **5tlg.** Satz  
662.956.01 **17,95**

**E Kunstrasen Paneel**, grün, Kunststoff,  
3 cm Florhöhe, Preis per Stück  
681.049.00 **25 x 25 cm** **4,90**

**F Kunstschnee grob**, Kunststoff,  
antistatisch, Preis per Pack  
613.163.00 **220g** (1kg=136,14) **29,95**

**A** LED-Schwibbogen  
„Weihnachtslandschaft“nur **15,95**33 x 5,5 x 28 cm  
(H x B x L)**B** LED-Schwibbogen  
„Treppe“nur **14,95**32 x 4,8 x 39,5 cm  
(H x B x L)**C** Vogelkäfig-  
Regalnur **129,-**

140 cm hoch

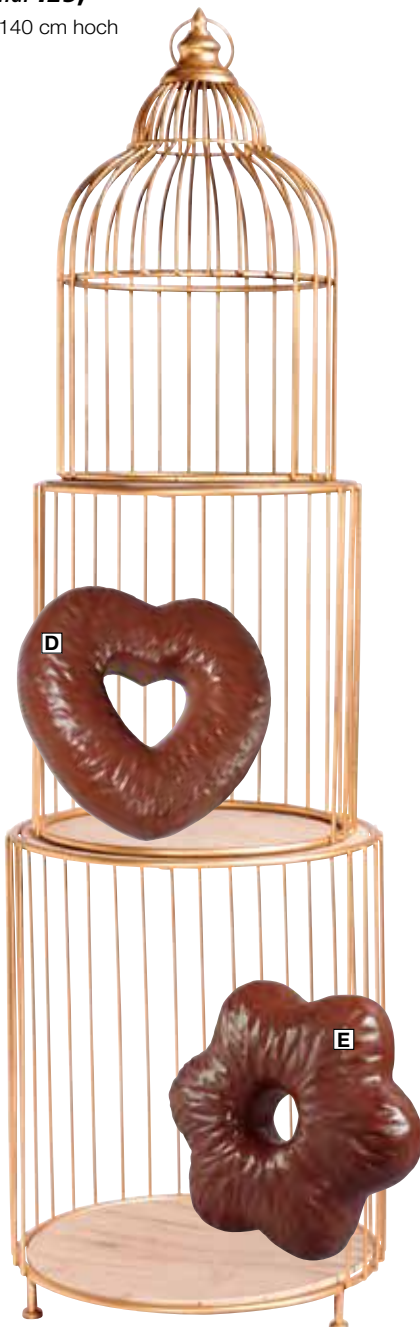
**F** Banner „Lebkuchen-Kirche“nur **29,95**

✓ 100 x 200 cm (B x L)

**C** Vogelkäfig-Regalnur **119,-**

140 cm hoch

3 stapelbare  
Einheiten**G** Weihnachts-  
mannnur **99,-**110 x 40 cm  
(H x B)**LED-Schwibbogen**, Holz/Kunststoff,  
batteriebetrieben (exklusive Batterien)**A** „Weihnachtslandschaft“, natur/weiß  
800.049.16 33 x 5,5 x 28 cm (H x B x L) **15,95****B** „Treppe“, natur  
800.049.17 32 x 4,8 x 39,5 cm (H x B x L) **14,95****C** Vogelkäfig-Regal, 140 cm hoch, Metall,  
Regalfunktion, drei stapelbare Einzelteile  
662.628.00 **gold** **129,-**  
662.628.01 **schwarz** **119,-****Schoko Lebkuchen**, braun, 30 cm Ø, aus  
Hartschaum, lackiert, 6 cm stark, vollplastisch**D** 625.753.00 **Herz** **19,90****E** 625.746.00 **Stern** **19,90****F** Banner „Lebkuchen-Kirche“, Textil,  
schwer entflammbar, Hohlraum oben/unten  
800.030.27 **100 x 200 cm (B x L)** **29,95****G** Weihnachtsmann, rot/weiß, Kunststoff  
mit Filzkleidung, Preis per Stück  
700.467.01 **110 x 40 cm (H x B)** **99,-**





Weitere Deko-Süßigkeiten  
finden Sie online unter

[www.decowoerner.com](http://www.decowoerner.com)



**A Hüttenfenster**

nur **59,-**

120 x 68 cm  
(B x H)

**A Hüttenfenster**, vintage-grau, Holz, 4 cm stark, Fensterläden klappbar, abnehmbarer Blumenkasten, Preis per Stück 506.830.00 **120 x 68 cm (B x H) 59,-**

**Schoko Lebkuchen**, braun, 30 cm Ø, Hartschaum, lackiert, 6 cm stark, vollplastisch, Preis per Stück

**B** 625.753.00 **Herz 19,90**

**C** 625.746.00 **Stern 19,90**

**D Lebkuchen „Tanne“**, braun, Hartschaum, 4 cm stark, vollplastisch, einseitig verziert, Preis per Stück 544.085.00 **40 cm hoch 19,95**

**E Lebkuchen-Hänger Männchen**, hellbraun, Kunststoff, mit Aufhängung, einseitig verziert, Preis per **3tlg. Set** 658.324.00 **10 cm h. (=3,32/St.) 9,95**

**F Tannenzweig**, weiß, beschneit, PE Spritzguss, echte Mini-Zapfen, Preis per Stück 679.176.14 **65 cm lang 12,95**

**G LED Lichterkette „Feuerwerk“**, Silberdraht mit leuchtstarken, integrierten Micro-LEDs, Trafo-Steckernetzteil GS, IP44, Preis per Stück 699.334.00 **6 m lang 19,95**

**H Dekostoff „Steinwand“**, grau, 266 g/m<sup>2</sup>, 80% Baumwolle, 20% Polyester, einseitig bedruckt, Preis per m 614.924.15 **140 cm breit 9,90**  
**% ab 50 Meter 7,90**



**Glimmer-Stretch-Stern**, Textil, faltbar, mit Reißverschluss, Preis per Stück

<b>A rot</b>		
800.048.71	40 cm Ø	13,90
800.048.72	65 cm Ø	15,90
800.048.73	80 cm Ø	17,90
800.048.74	110 cm Ø	29,90
800.048.75	150 cm Ø	39,90

<b>B gold</b>		
800.047.70	40 cm Ø	13,90
800.047.71	65 cm Ø	15,90
800.047.72	80 cm Ø	17,90
800.047.73	110 cm Ø	29,90
800.047.74	150 cm Ø	39,90

<b>C silber</b>		
800.048.02	40 cm Ø	13,90
800.048.03	65 cm Ø	15,90
800.048.04	80 cm Ø	17,90
800.048.05	110 cm Ø	29,90
800.048.06	150 cm Ø	39,90

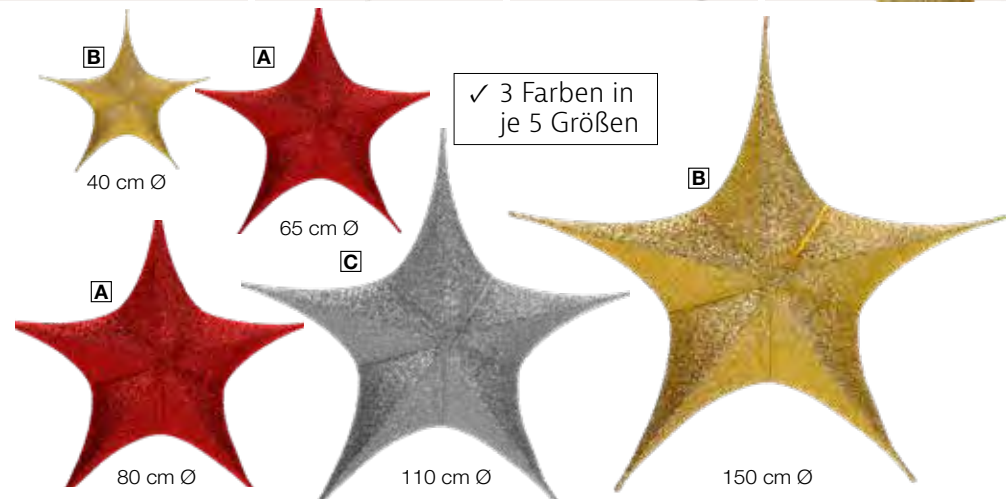

Weitere Stretch-Sterne finden Sie online unter

[www.decowoerner.com](http://www.decowoerner.com)



**SUPER  
PREIS**  
ab 15,90

- ✓ faltbar
- ✓ mit Reißverschluss

**Stretch-Stern**, Textil, faltbar,  
mit Reißverschluss, Preis per Stück

**A bordeaux rot**

800.047.40	40 cm Ø	15,90
800.047.41	65 cm Ø	18,90
800.047.42	80 cm Ø	20,90
800.047.43	110 cm Ø	34,90
800.047.44	150 cm Ø	49,90

**B schwarz gold**

800.047.13	40 cm Ø	15,90
800.047.14	65 cm Ø	18,90
800.047.15	80 cm Ø	20,90
800.047.16	110 cm Ø	34,90
800.047.17	150 cm Ø	49,90

**C schwarz silber**

800.047.21	40 cm Ø	15,90
800.047.22	65 cm Ø	18,90
800.047.23	80 cm Ø	20,90
800.047.24	110 cm Ø	34,90
800.047.25	150 cm Ø	49,90

**D kupfer metallic**

800.032.01	40 cm Ø	15,90
800.032.04	65 cm Ø	18,90
800.032.07	80 cm Ø	20,90
800.032.10	110 cm Ø	34,90
800.032.13	150 cm Ø	49,90

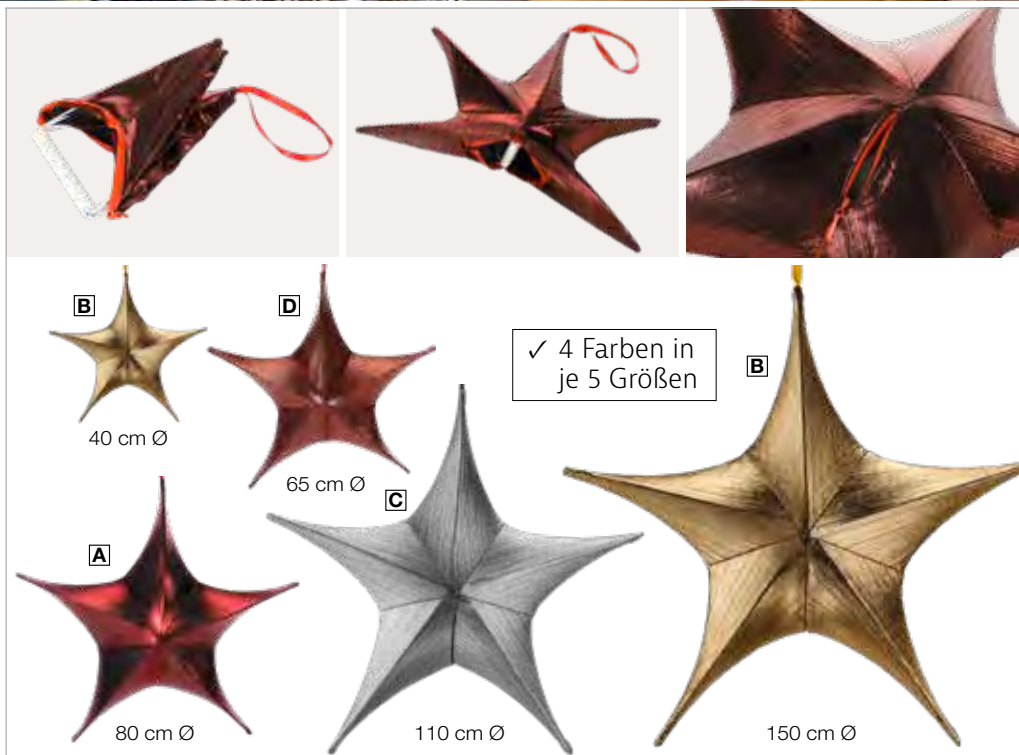

✓ 4 Farben in  
je 5 Größen

**A Sternketten-Set**  
ab **2,-** /Stück

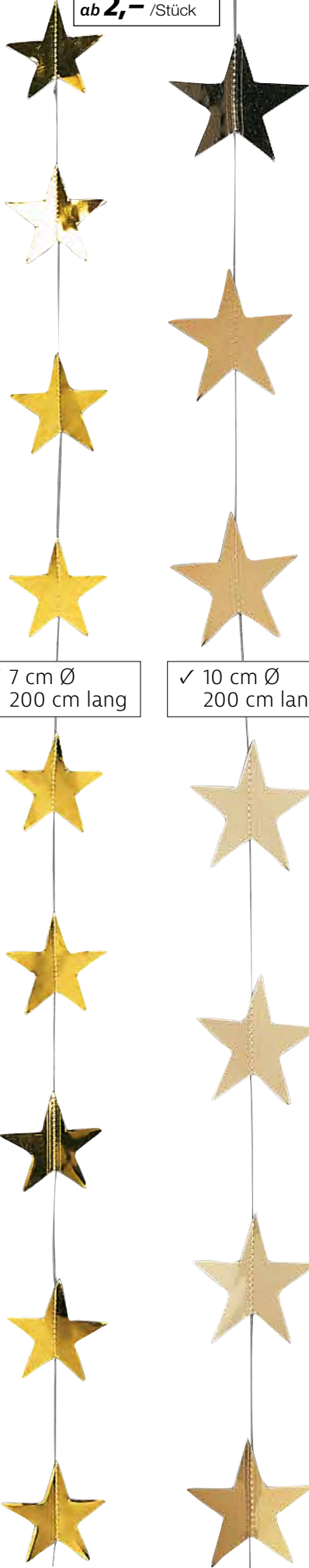

✓ 7 cm Ø  
200 cm lang

✓ 10 cm Ø  
200 cm lang



**B Stern-Hänger**  
nur **12,95**



60 cm lang

**D Banner „Goldsterne“**  
nur **29,95**

✓ 100 x 200 cm (B x L)



**B Stern-Hänger**  
nur **12,95**



60 cm lang

**C Stern Mobile**  
nur **19,95**



100 x 40 cm (L x B)

**A Sternketten-Set**, gold, 200 cm lang,

Folie, flach, dachgenäht,

Preis per **3tlg.** Set

558.365.42 **7 cm Ø** (=2,63/St.) **7,90**

Preis per **2tlg.** Set

558.372.42 **10 cm Ø** (=2,-/St.) **4,-**

**B Stern-Hänger**, 60 cm lang, Karton,

schwer entflammbar, Metallic-Beschichtung,

Preis per Stück

645.577.01 **rot** **12,95**

645.577.42 **gold** **12,95**

**C Stern Mobile**, gold, leichte Lametta-

Sterne, Haltestange 25 cm breit,

Preis per Stück

698.559.42 **100 x 40 cm (L x B)** **19,95**

**D Banner „Goldsterne“**, Textil, schwer

entflammbar, Hohlraum oben und unten,

Preis per Stück

800.056.40 **100 x 200 cm (B x L)** **29,95**

**A** Sternen-Set

nur **11,95**

10tlg. Set

5 x 15 cm Ø  
3 x 30 cm Ø  
2 x 45 cm Ø



**B** Stern-Kette

nur **4,95**



200 cm lang

**A Sternen-Set**, 5 x 15 cm Ø, 3 x 30 cm Ø, 2 x 45 cm Ø, aus Kunststoff, Preis per **10tlg. Set** 668.606.00 **gold 11,95**

**B Stern-Kette**, gold, 13 cm Ø, 8 vollplastische Hartschaum-Sterne mit funkelndem Glitzer, 2 Aufhängeschlaufen, Preis per Stück 698.566.42 **200 cm lang 4,95**

**C Glimmer-Stern**, gold, aus formstabilem Karton, doppelseitig beglimmert, mit Aufhängung, Preis per Pack à **3 Stück** 554.121.00 **20 cm hoch (=4,63/St.) 13,90**

**D Streusterne**, gold, Folien-Sternchen zum Streuen und Dekorieren für Karten, Tischdekorationen oder als Floristik-Zubehör, Preis per Pack à **25 Stück** 264.297.42 **10 cm Ø (=0,15/St.) 1,50**

3 Stück

**C** Glimmer-Stern

nur **4,63** /Stück

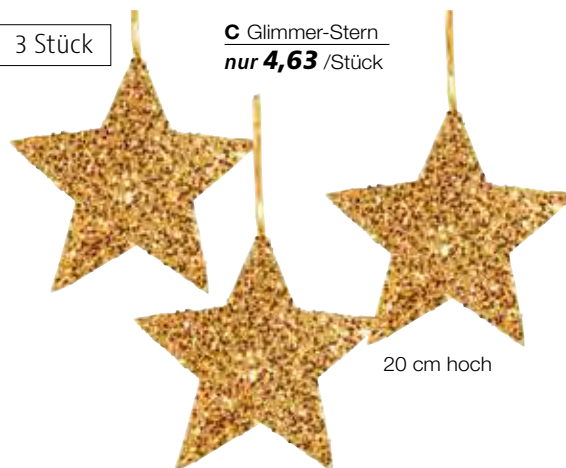

20 cm hoch

**D** Streusterne

nur **0,15** /Stück

25 Stück



10 cm Ø



neu im Sortiment

## FALTBÄUME

**Aufsteller Tannenbaum**, aus Papier,  
Preis per Stück

<b>A 60 cm hoch</b>	
800.063.09 <b>schwarz</b>	<b>29,95</b>
800.063.12 <b>weiß</b>	<b>29,95</b>

<b>B 30 cm hoch</b>	
800.063.10 <b>schwarz</b>	<b>9,95</b>
800.063.11 <b>weiß</b>	<b>9,95</b>

<b>C Aufsteller Tannenbaum</b> , weiß/beige/ sandgrün, 30 cm hoch, aus Papier, Preis per <b>3tlg. Set</b>	
800.063.14	(=9,98/St.) <b>29,95</b>



60 cm hoch

*Wabenartikel  
Deluxe*

**A Aufsteller  
Tannenbaum**  
**nur 29,95**



**B Aufsteller  
Tannenbaum**  
**nur 9,95**

30 cm hoch



Weitere Wabenartikel  
finden Sie online unter

[www.decowoerner.com](http://www.decowoerner.com)



30 cm hoch

**C Aufsteller  
Tannenbaum**  
**nur 9,98 /Stück**

# Wabenartikel Deluxe



**A** Hänger mit Gold Glitter  
nur **14,98** /Stück  
40 cm hoch



**B** Hänger Engel mit Gold Glitter  
nur **7,48** /Stück



Weitere Wabenhänger finden Sie online unter

[www.decowoerner.com](http://www.decowoerner.com)

**B** Hänger Engel mit Gold Glitter  
nur **4,98** /Stück



14 cm hoch

19 cm hoch

neu im Sortiment

## WABENHÄNGER

Hänger mit Gold Glitter, schwarz/weiß, aus Papier, Preis per 2tlg. Set

**A** Ornament, 40 cm hoch  
800.063.16 (=14,98/St.) **29,95**

**B** Engel, 14 cm hoch  
800.063.15 (=4,98/St.) **9,95**

**C** Engel, 19 cm hoch  
800.063.17 (=7,48/St.) **14,95**



Anwendungsbeispiel



A Rehbock  
ab **229,-**

85 cm hoch



D Hirsch  
ab **1.349,-**



C

115 cm hoch

Reh  
ab **319,-**



B

75 cm hoch

Beispielfarben

## LEBENSGROSSE TIERE

**Tiere**, Fiberglas, schwer entflammbar,  
Preis per Stück

**A Rehbock**, 9 kg  
70 x 32 x 85 cm (L x B x H)  
509.084.00 **gold** **229,-**  
509.084.99 **Wunschfarbe\*** **290,-**

**Reh**, 10 kg  
**B äsend**, 20 x 75 x 80 cm (B x H x L)  
339.353.00 **weiß matt** **329,-**  
339.353.42 **gold** **319,-**  
339.353.99 **Wunschfarbe\*** **430,-**

**C stehend**, 20 x 115 x 90 cm (B x H x L)  
339.360.00 **weiß matt** **329,-**  
339.360.42 **gold** **329,-**  
339.360.99 **Wunschfarbe\*** **430,-**

**D Hirsch**, 56 kg  
40 x 231 x 185 cm (B x H x L)  
509.091.54 **weiß** **1.398,-**  
509.091.00 **gold** **1.349,-**  
509.091.99 **Wunschfarbe\*** **1.550,-**

**Für alle Artikel dieser Seite gilt:**  
Ihre Wunschfarbe auf Anfrage. Beachten Sie  
eine Lieferzeit von 4-5 Wochen.

<p><b>A</b></p> <p>gold</p>	<p>silber rot pink grün</p>	<p>.99 Wunschfarbe*</p>
<p><b>B</b></p> <p>weiß matt gold</p>	<p>silber rot eisblau metallic</p>	<p>.99 Wunschfarbe*</p>
<p><b>C</b></p> <p>weiß matt gold</p>	<p>silber rot eisblau metallic</p>	<p>.99 Wunschfarbe*</p>
<p><b>D</b></p> <p>weiß gold</p>	<p>silber grün</p>	<p>.99 Wunschfarbe*</p>



Weitere Fiberglas-Tiere/  
-Figuren finden Sie online unter  
[www.decowoerner.com](http://www.decowoerner.com)



**A** Weihnachtsmann

ab **990,-**

180 cm hoch



**B** Thron „Barock“

ab **1.390,-**

190 cm hoch

✓ massiv und stabil,  
trägt 70 kg

✓ weitere Farben  
auf Anfrage



**D** Gigant-Kugel

ab **495,-**



✓ 100 x 130 cm  
(B x H)



**C** Hocker „Barock“

ab **359,-**

85 cm lang

**E** Soldat

ab **598,-**

185 cm hoch



**E** rot/blau

**F** Soldat

ab **730,-**

185 cm hoch



**F** rot/blau

**G** Nussknacker  
König

ab **795,-**

185 cm hoch



**G** kupfer/gold



**G** rot/gelb/blau



**G** rot/blau/grün



**G** gold

✓ robust & standfest

✓ 45 kg schwer

**A** Weihnachtsmann, 80 x 180 x 95 cm (B x H x T), 50 kg, Fiberglas, lackiert, schwer entflammbar, Standplatte 75 x 15 cm (B x H), Preis per Stück 

642.583.01 **rot/weiß** **990,-**  
642.583.99 **Wunschfarbe\*** **1.190,-**

Schwer entflammables Fiberglas, gepolstert und mit Stoff bezogen. Bitte beachten Sie: um eventuell gewünschte Brandschutznormen zu erfüllen, wählen Sie bei Ihrer Bestellung den Stoffbezug in B1 Qualität, Lieferzeit von ca. 4 - 5 Wochen, Preis per Stück 

**B** Thron „Barock“, 92 x 190 cm (B x H), 70 kg, Sitzhöhe 60 cm  
405.591.00 **gold/rot** **1.390,-**  
405.591.99 **Wunschfarbe\*** **1.690,-**

**C** Hocker „Barock“, 85 x 50 x 28 cm (L x B x H), 10 kg  
431.217.00 **gold/rot** **359,-**  
431.217.99 **Wunschfarbe\*** **460,-**

**D** Gigant-Kugel, 100 x 130 cm (B x H), 12 kg, Fiberglas, schwer entflammbar, mit goldenem Hütchen und Aufhängeöse 25 cm Ø, bitte beachten Sie eine Lieferzeit von ca. 4-5 Wochen, Preis per Stück 

684.668.01 **rot** **495,-**  
684.668.99 **Wunschfarbe\*** **580,-**

**Soldat**, 63 x 185 cm (B x H), lackiertes Fiberglas, schwer entflammbar, Standplatte 40 x 15 cm (B x H), Preis per Stück 

**E** halbplastisch, 13 kg  
332.859.00 **rot/blau** **598,-**  
332.859.99 **Wunschfarbe\*** **750,-**

**F** vollplastisch, 20 kg  
332.842.00 **rot/blau** **730,-**  
332.842.99 **Wunschfarbe\*** **890,-**

**G** Nussknacker König, 67 x 185 cm (B x H), 45 kg, vollplastisch, aus Fiberglas, lackiert, mit beweglichem Knackmechanismus, schwer entflammbar, Standplatte 52 x 16 cm (B x H), Preis per Stück 

332.866.00 **rot/gelb/blau** **795,-**  
332.866.01 **rot/blau/grün** **795,-**  
332.866.42 **kupfer/gold** **795,-**  
332.866.83 **gold** **795,-**  
332.866.99 **Wunschfarbe\*** **890,-**



✓ beweglicher  
Knackmechanismus

 **Für alle Artikel dieser Seite gilt:**  
Ihre Wunschfarbe auf Anfrage. Beachten Sie eine Lieferzeit von 4 - 5 Wochen.



**A Samtschleife**  
ab **29,95**



## IMPOSANTE SAMT-SCHLEIFEN

**A Samtschleife**, rot, Samtstoff, Drahtaufhängung, Preis per Stück

669.115.00 **32 x 40 cm (B x L)** **29,95**  
669.115.02 **60 x 80 cm (B x L)** ~~52,90~~ **49,90**  
669.115.03 **70 x 110 cm (B x L)** ~~64,90~~ **59,90**

**B Gigant-Schleife**, bordeaux, Samt, wattiert, formstabil und biegsam, Preis per Stück  
648.677.00 **170 x 220 cm (B x L)** **165,-**

**C Gigant-Schleife**, rot/gold, Samt, wattiert, formstabil und biegsam, Preis per Stück  
444.941.20 **150 x 210 cm (B x L)** ~~169,-~~ **149,-**



Viele weitere Schleifen  
finden Sie online unter

[www.decowoerner.com](http://www.decowoerner.com)

**B Gigant-Schleife**  
nur **165,-**



**C Gigant-Schleife**  
nur **149,-**



Anwendungsbeispiel

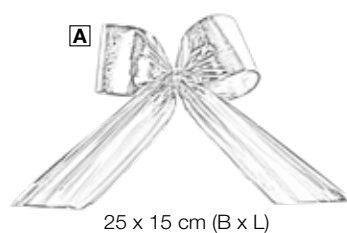

25 x 15 cm (B x L)

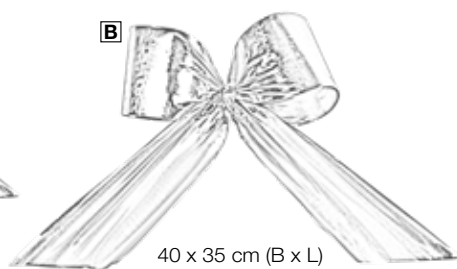

40 x 35 cm (B x L)

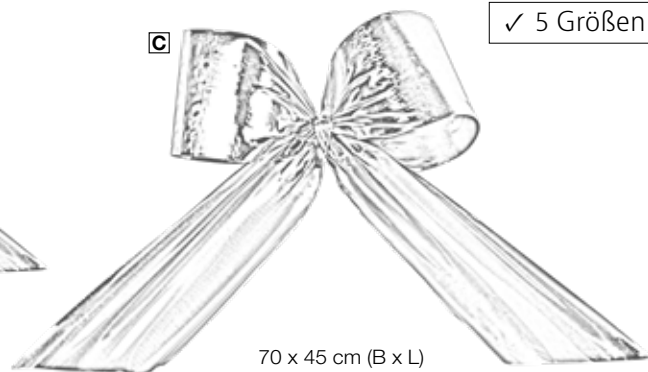

70 x 45 cm (B x L)

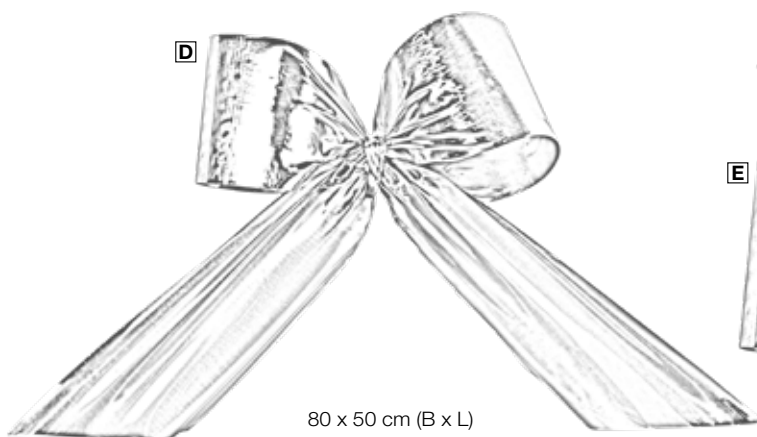

80 x 50 cm (B x L)

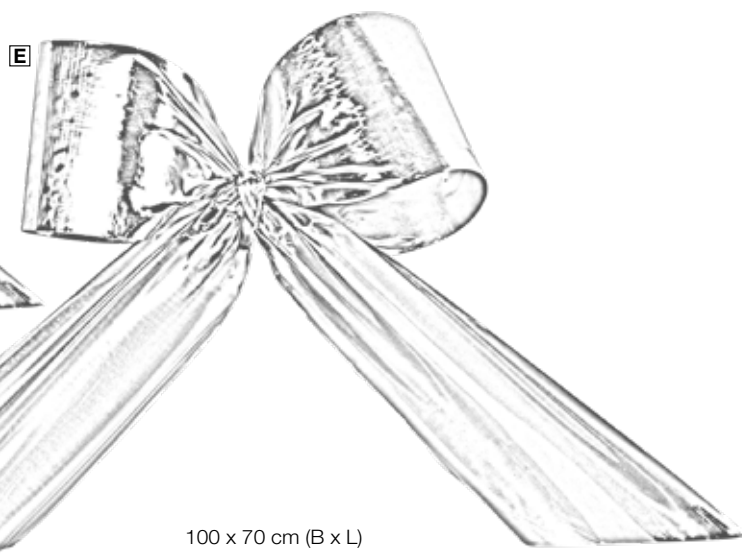

100 x 70 cm (B x L)

✓ 5 Größen



## KUNSTSTOFF-SCHLEIFEN

**Dekoschleife**, schwer entflammbar, 450 my Folie, starr, handgeformt, leichte Abweichungen in Form und Größe möglich, für innen und außen, Preis per Stück

<b>A 25 x 15 cm (B x L)</b>	
401.142.00 rot lack	19,90
401.142.42 gold	23,90
<b>B 40 x 35 cm (B x L)</b>	
401.135.00 rot lack	25,90
401.135.42 gold	34,95
<b>C 70 x 45 cm (B x L)</b>	
462.297.00 rot lack	35,95
462.297.42 gold	49,90
<b>D 80 x 50 cm (B x L)</b>	
270.519.00 rot lack	53,90
270.519.42 gold	79,90
<b>E 100 x 70 cm (B x L)</b>	
401.128.00 rot lack	69,90
401.128.42 gold	95,90



rot lack



gold

Dekoschleife

ab **19,90**

✓ 2 Farben



**A** Kartonagen-Satz „Majestic Metallic“  
nur **69,95**

✓ 8tlg. Satz

✓ 192 cm Gesamthöhe

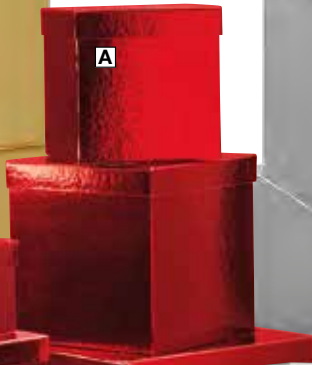

**B** Kartonagen-Satz „Classic“  
nur **39,95**

✓ 4tlg. Satz

10 x 10 bis 38 x 38 cm

18 x 18 x 18 bis 27 x 27 x 27 cm



**C** Geschenkboxen-Set  
nur **24,95**

17 x 8 x 5 cm - 30 x 21 x 9 cm

✓ 5tlg. Satz



**D** Kartonagen-Satz „Round“  
nur **22,95**

18 x 12,7 - 25,5 x 19,3 cm

✓ 3tlg. Satz

**A** Kartonagen-Satz „Majestic Metallic“, 10 x 10 bis 38 x 38 cm (H x B), formstabiler Karton, Metallicglanz-Beschichtung, ineinander verstaubar, Preis per **8tlg.** Satz  
663.090.00 **rot metallic** **69,95**  
663.090.42 **gold metallic** **69,95**  
663.090.43 **silber metallic** **69,95**

**B** Kartonagen-Satz „Classic“, 18 x 18 x 18 bis 27 x 27 x 27 cm (L x B x H), formstabiler Karton mit Deckel, ineinander verstaubar, Preis per **4tlg.** Satz  
456.838.14 **weiß** **39,95**  
456.838.01 **rot metallic** **39,95**

**C** Geschenkboxen-Set, 17 x 8 x 5 cm - 30 x 21 x 9 cm (L x B x H), formstabiler Karton, Allover-Glimmer, fertig angebrachte Schleifen in Kontrastfarbe, Preis per **5tlg.** Set  
646.079.01 **rot** **24,95**  
646.079.42 **gold** **24,95**

**D** Kartonagen-Satz „Round“, 18 x 12,7 - 25,5 x 19,3 cm (B x H), formstabiler Karton, Allover-Glimmer, Preis per **3tlg.** Set  
672.283.42 **gold** **22,95**



**A** Kartonagen-Satz „Classic“, nur **29,95**

✓ 10tlg. Satz

6,5 x 3,5 x 8,5 bis 22 x 9,5 x 31 cm

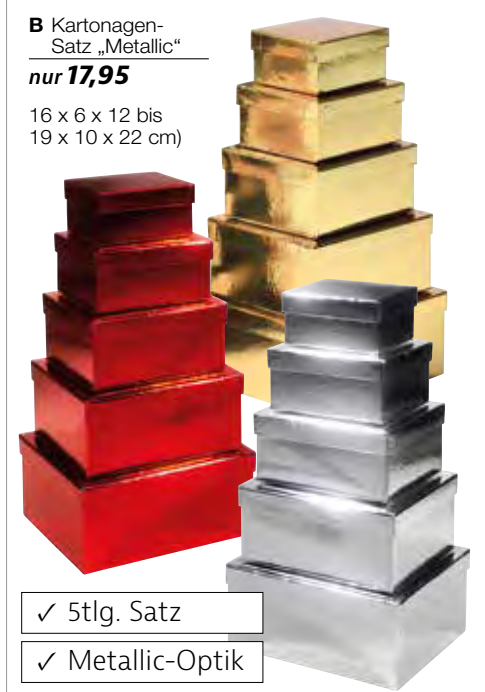

**B** Kartonagen-Satz „Metallic“ nur **17,95**

16 x 6 x 12 bis 19 x 10 x 22 cm)

✓ 5tlg. Satz

✓ Metallic-Optik



**D** **159,-**

**E**

**C**

**C**

**C** ab **11,95**

**A Kartonagen-Satz „Classic“**, formstabiler Karton mit Deckel, ineinander verstaubar, Preis per **10tlg.** Satz  
**6,5 x 3,5 x 8,5 bis 22 x 9,5 x 31 cm (B x H x L)**  
 456.821.14 **weiß** **29,95**  
 456.821.01 **rot metallic** **29,95**  
 456.821.42 **gold metallic** **29,95**

**B Kartonagen-Satz „Metallic“**, formstabiler Karton mit Deckel, ineinander verstaubar, Preis per **5tlg.** Satz  
**16 x 6 x 12 bis 19 x 10 x 22 cm (B x H x L)**  
 662.956.01 **rot metallic** **17,95**  
 662.956.42 **gold metallic** **17,95**  
 662.956.43 **silber metallic** **17,95**

**C Päckchen**, Styropor/Folie, Preis per Stück  
**gold/rot**  
 800.037.01 **20 x 20 x 20 cm** **11,95**  
 800.037.02 **30 x 30 x 30 cm** **29,95**  
 800.037.03 **40 x 40 x 40 cm** **59,95**  
**rot/gold**  
 800.037.04 **20 x 20 x 20 cm** **11,95**  
 800.037.05 **30 x 30 x 30 cm** **32,95**  
 800.037.06 **40 x 40 x 40 cm** **54,95**

**D LED Aufsteller Tanne**, schwarz, Metall-Rundrohr, steckbar, selbststehend mit 2 Standplatten, inklusive LED-Lichterkette, IP44, 8 Funktionen, Preis per Stück  
 800.028.28 **250 x 195 cm** **159,-**

**F** XXL-Päckchen-Set nur **179,-**

60 x 60 cm



für innen



Weitere Geschenkpackchen finden Sie online unter

[www.decowoerner.com](http://www.decowoerner.com)

**E Hirsch äsend**, 53 x 162 x 140 cm (B x H x L), aus Polyresin, vollplastisch, Preis per Stück **688.734.01 gold** **849,-**

**F XXL-Päckchen-Set**, 30 x 30 x 30, 45 x 45 x 45, 60 x 60 x 60 cm, Karton/Textil, abnehmbare Gold-Schleifen, faltbar, Preis per **3tlg.** Set  
 520.034.00 **rot/gold** **179,-**



45 x 45 cm

30 x 30 cm

Anwendungsbeispiel



**B** Deko Kegel-Baum  
 nur **69,95**  
 180 cm hoch

neu



**A** LED Aufsteller Bogen  
 nur **149,-**  
 230 cm hoch



**C** Lichtbaum zum Hängen  
 nur **79,95**

200 x 117 x 150 cm  
 (L x B x H)



Weitere Aufsteller finden Sie online unter

[www.decowoerner.com](http://www.decowoerner.com)



**D** Stern „Silhouette“  
 nur **299,-**  
 190 cm hoch

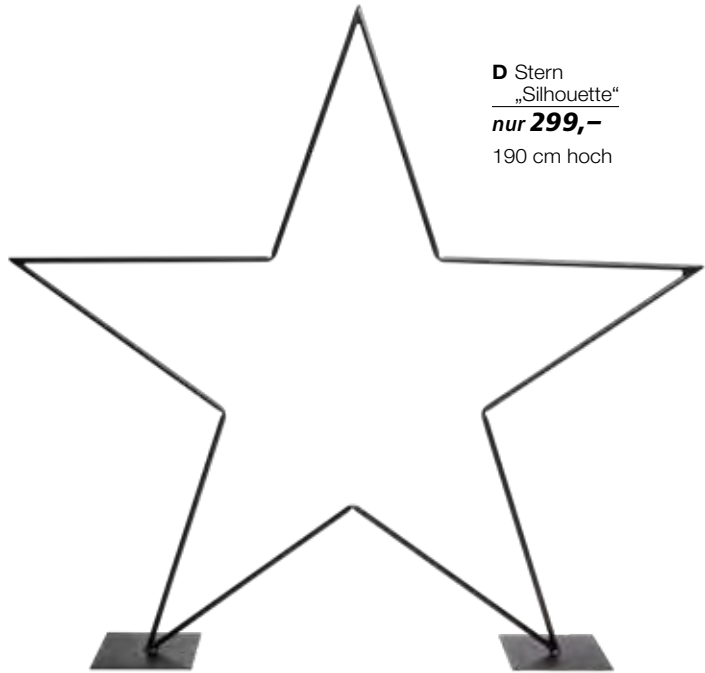

**A LED Aufsteller Bogen**, schwarz, Metall-Rundrohr, steckbar, selbststehend mit 2 Standplatten, inclusive LED-Lichterkette, IP44, 8 Funktionen, Preis per Stück 800.028.27 **230 cm hoch** **149,-**

**B Deko Kegel-Baum**, 72 cm Ø, gold, Metall, ein Haken in der Spitze, Preis per Stück 800.049.00 **180 cm hoch** **69,95**

**C Lichtbaum zum Hängen**, 200 x 117 x 150 cm (L x B x H), aus Metall, Preis per Stück 800.028.33 **schwarz** **79,95**

**D Stern „Silhouette“**, 200 cm breit, schwarz, Metallrohr, zwei Standplatten je 30 x 30 cm, mit Lochbohrungen zur Befestigung, Lieferung erfolgt zerlegt, Preis per Stück 724.999.00 **190 cm hoch** **299,-**



45 cm lang

**C**

Wabepapier-Hänger  
ab **8,95**



**A Dekofächer**  
nur **4,95**  
30 cm Ø

**E**

45 cm lang  
65 cm lang

**D**

80 cm lang

**D**

60 cm lang

**C**

67 cm lang

**F**

**F**

40 cm hoch

70 cm hoch



**B Dekofächer**  
„Schneeflocke“  
nur **7,95**  
50 cm Ø

**Dekofächer**, gefaltete Papierrosetten sind eine schöne Idee um Räume schnell und kostengünstig elegant zu dekorieren. Als Hochzeitsdekoration, Partydeko für Geburtstage, Silvester oder Faschingszeit sowie als Übergangsdeko zwischen Weihnachten und Frühling sind Papierfächer immer ein schöner Blickfang. **Aus imprägniertem, schwer entflammbarem Papier.** Fächer mit Öse, woran die mitgelieferte Aufhänge-Spirale befestigt werden kann. Preis per Stück

- A weiß**  
620.000.14 30 cm Ø **4,95**
- B „Schneeflocke“, weiß**  
620.017.14 50 cm Ø **7,95**

**Wabepapier-Hänger**, schöne Weihnachtsdeko aus Wabepapier! Leichte und preiswerte Lösung - der Deckenhänger lässt sich schnell aufrollen und eignet sich wunderbar als Hängedekoration im Schaufenster oder im Ladengeschäft.

- C „Ornament“, rot**  
717.564.00 45 cm lang **14,95**  
717.564.01 67 cm lang **22,95**
- D „Ornament“, grün**  
717.557.00 60 cm lang **16,95**  
717.557.01 80 cm lang **24,95**

**E „Zapfen-Ornament“, weiß**  
717.571.00 45 cm lang **8,95**  
717.571.01 65 cm lang **12,95**

**F Tanne, grün**  
717.533.00 40 cm hoch **14,95**  
717.533.01 70 cm hoch **24,95**



## WEIHNACHTSKUGELN AUSSEN- UND INNENBEREICH

Lassen Sie sich von unserer Größen- sowie Farbvielfalt inspirieren! Finden Sie die perfekten Weihnachtskugeln bei DecoWoerner und überzeugen Sie sich von unseren fairen Preisen. Die Klassiker unter den Weihnachtskugeln sind gleichmäßig rund und mit **glänzendem Lack** beschichtet, **matt verarbeitet** oder mit **Glitter** überzogen für noch mehr Funkeln. Bestellen Sie unsere praktischen Kugelaufhänger in S-Form gleich mit! Am Hütchen der Kugel angebracht, können die Kugeln so am jeweiligen Ast besonders fest eingehängt und jederzeit flexibel umgehängt werden.

### GLÄNZEND, SCHWER ENTFLAMMBAR

GLÄNZEND	rot	dunkelrot	pink	orchidee	rosa	lila	nachtblau	blau	hellblau	aquagrün	grün	tannengrün	limettengrün	dunkelgrün	gold	champagner	kupfer	mokka	weiß	silber	schwarz
Farb-Nr.	.01	.60	.97	.22	.05	.23	.07	.16	.32	.09	.04	.08	.77	.83	.42	.02	.73	.12	.14	.43	.18
6 cm Ø	●	●	●	●	●	●	●	●	●	●	●	●	●	●	●	●	●	●	○	○	●
8 cm Ø	●	●	●	●	●	●	●	●	●	●	●	●	●	●	●	●	●	●	○	○	●
10 cm Ø	●	●	●	●	●	●	●	●	●	●	●	●	●	●	●	●	●	●	○	○	●
15 cm Ø	●	●	●	●	●	●	●	●	●	●	●	●	●	●	●	●	●	●	○	○	●
20 cm Ø	●	●	●	●	●	●	●	●	●	●	●	●	●	●	●	●	●	●	○	○	●
25 cm Ø	●	●	●	●	●	●	●	●	●	●	●	●	●	●	●	●	●	●	○	○	●
30 cm Ø	●													●	●				○	○	●

**GLÄNZEND**, aus schwer entflammarem, bruchsicherem Kunststoff, mit fest sitzendem Hütchen, Brandschutzklasse B1

664.554... _ 6 cm Ø, per Pack à 24 Stück (=0,54/St.)	<b>12,95</b>
664.585... _ 8 cm Ø, per Pack à 12 Stück (=1,08/St.)	<b>12,95</b>
664.608... _ 10 cm Ø, per Pack à 6 Stück (=2,33/St.)	<b>13,95</b>
665.216... _ 15 cm Ø, per Pack à 3 Stück (=5,32/St.)	<b>15,95</b>
665.223... _ 20 cm Ø, per Stück	<b>14,95</b>
730.000... _ 25 cm Ø, per Stück	<b>21,95</b>
731.000... _ 30 cm Ø, per Stück	<b>49,95</b>

Bitte ergänzen Sie die Artikelnummer mit der gewünschten Farbnummer (siehe Tabelle).

### MATT, SCHWER ENTFLAMMBAR

MATT	rot	dunkelrot	pink	orchidee	rosa	lila	nachtblau	blau	hellblau	aquagrün	grün	tannengrün	limettengrün	dunkelgrün	gold	champagner	kupfer	mokka	weiß	silber	schwarz
Farb-Nr.	.01	.60	.97	.22	.05	.23	.07	.16	.32	.09	.04	.08	.77	.83	.42	.02	.73	.12	.11	.43	.18
6 cm Ø	●	●	●	●	●	●	●	●	●	●	●	●	●	●	●	●	●	●	○	○	●
8 cm Ø	●	●	●	●	●	●	●	●	●	●	●	●	●	●	●	●	●	●	○	○	●
10 cm Ø	●	●	●	●	●	●	●	●	●	●	●	●	●	●	●	●	●	●	○	○	●
15 cm Ø	●	●	●	●	●	●	●	●	●	●	●	●	●	●	●	●	●	●	○	○	●
20 cm Ø	●	●	●	●	●	●	●	●	●	●	●	●	●	●	●	●	●	●	○	○	●
25 cm Ø	●	●	●	●	●	●	●	●	●	●	●	●	●	●	●	●	●	●	○	○	●
30 cm Ø	●													●	●				○	○	●

**MATT**, aus schwer entflammarem, bruchsicherem Kunststoff, mit fest sitzendem Hütchen, Brandschutzklasse B1

664.561... _ 6 cm Ø, per Pack à 24 Stück (=0,54/St.)	<b>12,95</b>
664.592... _ 8 cm Ø, per Pack à 12 Stück (=1,08/St.)	<b>12,95</b>
664.615... _ 10 cm Ø, per Pack à 6 Stück (=2,33/St.)	<b>13,95</b>
665.230... _ 15 cm Ø, per Pack à 3 Stück (=5,32/St.)	<b>15,95</b>
665.247... _ 20 cm Ø, per Stück	<b>14,95</b>
730.100... _ 25 cm Ø, per Stück	<b>21,95</b>
731.100... _ 30 cm Ø, per Stück	<b>49,95</b>

Bitte ergänzen Sie die Artikelnummer mit der gewünschten Farbnummer (siehe Tabelle).

### GLIMMER

GLIMMER	rot	dunkelrot	pink	orchidee	rosa	lila	nachtblau	blau	hellblau	aquagrün	grün	tannengrün	limettengrün	dunkelgrün	gold	champagner	kupfer	mokka	weiß	silber	schwarz
Farb-Nr.	.01	.60	.97	.22	.05	.23	.07	.16	.32	.09	.04	.08	.77	.83	.42	.02	.73	.12	.14	.43	.18
6 cm Ø	●	●	●	●	●	●	●	●	●	●	●	●	●	●	●	●	●	●	○	○	●
8 cm Ø	●	●	●	●	●	●	●	●	●	●	●	●	●	●	●	●	●	●	○	○	●
10 cm Ø	●	●	●	●	●	●	●	●	●	●	●	●	●	●	●	●	●	●	○	○	●

**GLIMMER**, aus bruchsicherem Kunststoff, mit Glitter umhüllt für festlich schillernde Effekte, mit fest sitzendem Hütchen

543.224... _ 6 cm Ø, per Pack à 6 Stück (=1,49/St.)	<b>8,95</b>
543.231... _ 8 cm Ø, per Pack à 6 Stück (=2,16/St.)	<b>12,95</b>
543.248... _ 10 cm Ø, per Pack à 6 Stück (=2,49/St.)	<b>14,95</b>

Bitte ergänzen Sie die Artikelnummer mit der gewünschten Farbnummer (siehe Tabelle).

**Weihnachtskugel Aufhänger**, 2 cm lang, Metall, verzinkt, Preis per Pack à 100 Stück  
546.027.00 **silber** (=0,04/St.) **3,95**  
546.027.75 **kupfer** (=0,04/St.) **3,95**







.01 rot

 Weitere Kugeln  
finden Sie online unter  
[www.decowoerner.com](http://www.decowoerner.com)

Weihnachtskugeln  
ab **0,54** /Stück

✓ 21 Farben

✓ 7 Größen



.60 dunkelrot



.97 pink



.22 orchidee



.05 rosa



.23 lila



.07 nachtblau



.16 blau



.32 hellblau



.09 aquagrün



.04 grün



.08 tannengrün



.77 limettengrün



.83 dunkelgold



.42 gold



.02 champagner



.73 kupfer



.12 mokka



.11 weiß matt, .14 glimmer, .14 weiß glänzend



.43 silber



.18 schwarz



## EDLE WEIHNACHTSKUGELN AUS GLAS INNENBEREICH

**SUPER  
PREIS**

ab **0,52** /stück

✓ 10 Farben, 2 Größen

✓ glänzende und matte  
Kugeln in einem  
umweltfreundlichen  
Aufbewahrungskarton



rot



weinrot



altrosé



puder



nachtblau

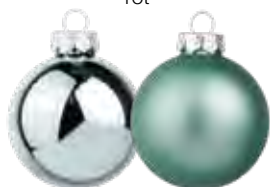

salbeigrün



gold

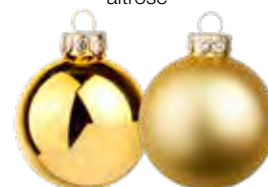

dunkelgold



silber



weiß

Festlich und stilvoll - Weihnachtskugeln aus Glas. Als dekorativer Weihnachtsbaumschmuck, als Tischdeko oder in einer großen Glasvase, Christbaumkugeln verzaubern uns und sorgen sofort für ein stimmungsvolles Ambiente. Unser Kugelsortiment beinhaltet Glaskugeln mit goldenem oder silberfarbenem, feststehendem Köppchen. Praktisch verpackt in einem umweltfreundlichen und wiederverwendbaren Aufbewahrungskarton.

**6 cm Ø**, Glas, gemischt glänzend/matt,

Preis per **24tlg.** Set

725.682.01	<b>rot</b>	(=0,52/St.)	<b>12,50</b>
725.682.05	<b>nachtblau</b>	(=0,52/St.)	<b>12,50</b>
725.682.14	<b>weiß</b>	(=0,52/St.)	<b>12,50</b>
725.682.22	<b>altrosé</b>	(=0,52/St.)	<b>12,50</b>
725.682.42	<b>gold</b>	(=0,52/St.)	<b>12,50</b>
725.682.43	<b>silber</b>	(=0,52/St.)	<b>12,50</b>
725.682.60	<b>weinrot</b>	(=0,52/St.)	<b>12,50</b>
725.682.80	<b>puder</b>	(=0,52/St.)	<b>12,50</b>
725.682.83	<b>dunkelgold</b>	(=0,52/St.)	<b>12,50</b>
725.682.98	<b>salbeigrün</b>	(=0,52/St.)	<b>12,50</b>

**8 cm Ø**, Glas, gemischt glänzend/matt,

Preis per **12tlg.** Set

725.699.01	<b>rot</b>	(=1,25/St.)	<b>14,95</b>
725.699.05	<b>nachtblau</b>	(=1,25/St.)	<b>14,95</b>
725.699.14	<b>weiß</b>	(=1,25/St.)	<b>14,95</b>
725.699.22	<b>altrosé</b>	(=1,25/St.)	<b>14,95</b>
725.699.42	<b>gold</b>	(=1,25/St.)	<b>14,95</b>
725.699.43	<b>silber</b>	(=1,25/St.)	<b>14,95</b>
725.699.60	<b>weinrot</b>	(=1,25/St.)	<b>14,95</b>
725.699.80	<b>puder</b>	(=1,25/St.)	<b>14,95</b>
725.699.83	<b>dunkelgold</b>	(=1,25/St.)	<b>14,95</b>
725.699.98	<b>salbeigrün</b>	(=1,25/St.)	<b>14,95</b>

# GIGANT-WEIHNACHTSKUGELN AUS KUNSTSTOFF

## AUSSEN- UND INNENBEREICH



### A Gigant-Weihnachtskugel, glänzend, Kunststoff, mit Aufhängung, Preis per Stück

<b>30 cm Ø, 0,5 kg</b>	
494.861.01 rot	45,-
494.861.42 gold	45,-
494.861.43 silber	45,-
<b>40 cm Ø, 1,5 kg</b>	
494.878.01 rot	79,-
494.878.42 gold	79,-
494.878.43 silber	79,-
<b>50 cm Ø, 2,0 kg</b>	
494.885.01 rot	189,-
494.885.42 gold	189,-
494.885.43 silber	189,-

### B Gigant-Weihnachtskugel, matt, Kunst- stoff, mit Aufhängung, Preis per Stück

<b>30 cm Ø, 0,5 kg</b>	
494.892.01 rot	45,-
494.892.42 gold	45,-
494.892.43 silber	45,-
<b>40 cm Ø, 1,5 kg</b>	
494.908.01 rot	79,-
494.908.42 gold	79,-
494.908.43 silber	79,-
<b>50 cm Ø, 2,0 kg</b>	
494.915.01 rot	189,-
494.915.42 gold	189,-
494.915.43 silber	189,-

Gigant-Weihnachtskugel

ab **45,-**

## #riesig

Große Weihnachtskugeln ziehen alle Blicke auf sich und dürfen ruhig an vielen Stellen ihre Pracht entfalten. Sie spiegeln wunderbar das LED-Licht festlicher Lichterketten wieder und verfehlen ihre Wirkung nicht. Die gigantischen Deko-Kugeln lassen sich einzeln oder in Gruppen auslegen oder aufhängen. Unsere aus Kunststoff gefertigten Weihnachtskugeln sind bruchsicher und somit wunderbar auch für den Außenbereich geeignet. Im Eingangsbereich, Garten oder auf der Terrasse sorgen sie für eine stimmungsvolle Atmosphäre.



A rot glänzend

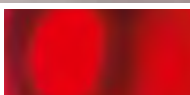

B rot matt



A gold glänzend



B gold matt



A silber glänzend



B silber matt

## Anwendungsbeispiel



**A** Baumschmuck-Sortiment  
 nur **34,95**

**A** Baumschmuck-Sortiment, Kunststoff, im Aufbewahrungs-Koffer, 3 - 6 cm Ø, bzw. 3 - 14 cm lang, Preis per **100tlg.** Sortiment 800.030.83 **rot/weiß** **34,95**

**B** Baumschmuck-Sortiment, Kunststoff, im Aufbewahrungs-Koffer, 3 - 6 cm Ø, Preis per **100tlg.** Sortiment 800.030.87 **gold** **19,95**  
 800.030.86 **rot** **19,95**



Weitere Baumschmuck-Sortimente finden Sie online

[www.decowoerner.com](http://www.decowoerner.com)

**A** Baumschmuck-Sortiment  
 nur **34,95**

100tlg.



**B** Baumschmuck-Sortiment  
 nur **19,95**

100tlg.



100tlg.



**A Banner „Weihnachtsbaum mit rot-weißen Geschenken“**, Textil, schwer entflammbar, Hohlsaum oben und unten, Preis per Stück  
800.030.32 **100 x 200 cm (B x L) 29,95**

**B Glaskugel-Set „Eule“**, braun/kupfer/weiß, 3 verschiedene Designs, Preis per **24tlg.** Set  
800.028.16 **6 cm Ø (=2,08/St.) 49,95**

**C Weihnachtshänger-Mix-Box**, Kunststoff, 8 - 11 cm, Preis per **25tlg.** Set  
724.449.22 **rosa/champagner 19,90**  
713.870.00 **rot/weiß/grün 22,95**  
800.028.15 **rot/gold 24,95**

**C Weihnachtshänger-Mix-Box, rosa/champagner**  
**nur 19,90**

8-11 cm



25tlg.



**A Banner „Weihnachtsbaum mit Geschenken“**  
**nur 29,95**

✓ 100 x 200 cm (B x L)

**B Glaskugel-Set „Eule“**  
**nur 2,08 /Stück**  
6 cm Ø



24tlg.



B

**C Weihnachtshänger-Mix-Box, rot/weiß/grün**  
**nur 22,95**

8-11 cm



25tlg.

**C Weihnachtshänger-Mix-Box, rot/gold**  
**nur 24,95**

8-11 cm



25tlg.

## FERTIG GESCHMÜCKTE WEIHNACHTSBÄUME

neu

Abb. F: Auf Wunsch auch mit Licht erhältlich!

**B** Geschmückter Weihnachtsbaum  
nur **829,-**

**F** Geschmückter Weihnachtsbaum  
nur **499,-**

**C** Geschmückter Weihnachtsbaum  
nur **829,-**

✓ mit 100 LED

✓ 210 cm hoch

✓ 180 cm hoch

✓ mit 100 LED

✓ 210 cm hoch

Tannen geschmückt nach Ihren Wünschen? Einen Tannen-Konfigurator finden Sie auf S. 230.

A

**A** Kunstbaum „serbische Fichte“, grün, PE/PVC, 2544 Tips, Preis per Stück  
unterer Ø 140 cm 800.040.00 **180 cm hoch** 379,-  
unterer Ø 146 cm 800.039.99 **210 cm hoch** 479,-  
unterer Ø 160 cm 800.040.01 **240 cm hoch** 599,-

**Geschmückter Weihnachtsbaum**, 210 cm hoch, unterer Ø 146 cm, Kunststoff, 100 LED, 500 cm Kabellänge, 31 V, 1,2 Watt, innen & außen, vollplastisch geschmückt, mit Kunststoffkugeln 6/8 cm Ø, in matt und glänzend, Preis per Stück

**B** 732.000.34 **weiß/silber** 829,-

**C** 732.000.48 **gold** 829,-

**D** 732.000.55 **rot** 829,-

E

**E** Kunstbaum „Rotfichte“, PVC, grün, Preis per Stück  
unterer Ø 100 cm 800.047.37 **180 cm hoch** 89,95  
unterer Ø 130 cm 800.047.38 **220 cm hoch** 99,95

**F** Geschmückter Weihnachtsbaum, 180 cm hoch, unterer Ø 140 cm, Kunststoff, innen & außen, vollplastisch geschmückt, mit Kunststoffkugeln 6/8 cm Ø, in matt und glänzend, Preis per Stück 732.000.43 **violett** 499,-

✓ Weitere Designs finden Sie online unter [www.decowoerner.com](http://www.decowoerner.com) oder auf Anfrage. Bitte beachten Sie eine Lieferzeit von ca. 3 Wochen.

D Geschmückter  
Weihnachtsbaum  
nur **829,-**

Beschreibung  
siehe S.54

✓ mit 100 LED

✓ 210 cm hoch

**Päckchen**, aus Styropor, Preis per Stück

**A** rot mit goldener Schleife  
800.037.04 20 x 20 x 20 cm 11,95  
800.037.06 40 x 40 x 40 cm 54,95

**B** gold mit roter Schleife  
800.037.02 30 x 30 x 30 cm 29,95

40 x 40 x 40 cm

Päckchen  
ab **11,95**

30 x 30 x 30 cm

20 x 20 x 20 cm



## ALPIN-TANNE

### BEFLOCKT



## ALPIN-TANNE

### NATUR

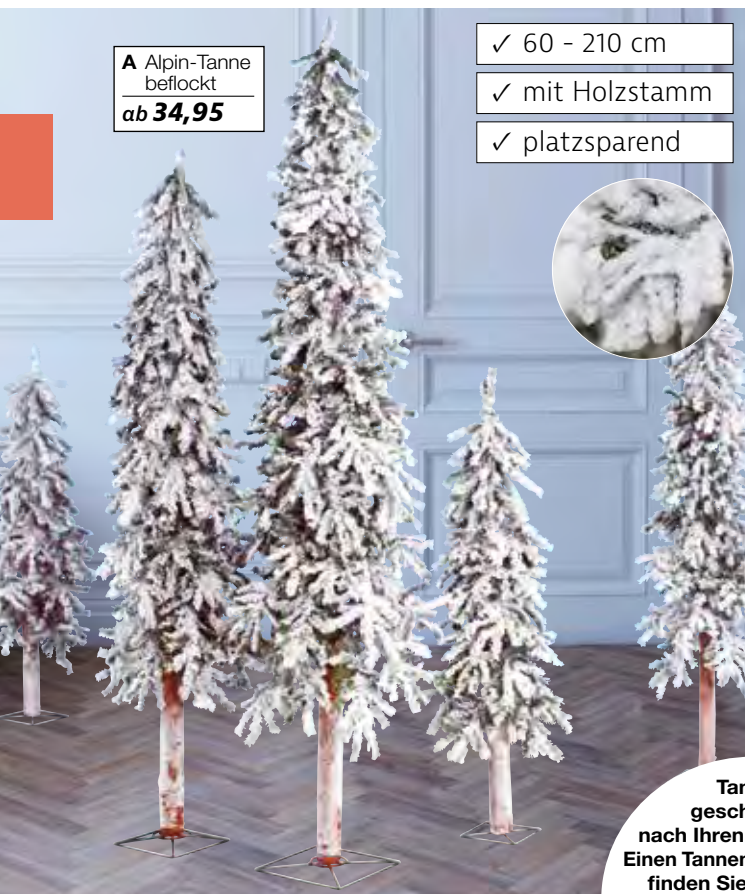

**A** Alpin-Tanne  
beflockt  
ab **34,95**

✓ 60 - 210 cm

✓ mit Holzstamm

✓ platzsparend



**TOP  
SELLER**

**B** Alpin-Tanne  
ab **19,95**

✓ 60 - 240 cm

✓ mit Holzstamm

✓ platzsparend



Tannen  
geschmückt  
nach Ihren Wünschen?  
Einen Tannen-Konfigurator  
finden Sie auf S. 230.

Art. Nr.	Höhe	unterer Ø	Anzahl Tips*	Gewicht	Preis p. Stück
A 618.823.00	60 cm	30 cm	105	0,9 kg	<b>34,95</b>
A 618.830.00	90 cm	40 cm	191	1,9 kg	<b>44,95</b>
A 618.847.00	120 cm	50 cm	337	2,0 kg	<b>89,95</b>
A 618.861.00	180 cm	80 cm	657	5,0 kg	<b>139,—</b>
A 618.878.00	210 cm	100 cm	921	7,0 kg	<b>159,—</b>

für innen, Luvi mit weißem Baumwollflock, inkl. Metallständer

\*Tips = Tannenzweig-Endspitzen



Alpin Tanne mit Beleuchtung  
finden Sie online unter

[www.decowoerner.com](http://www.decowoerner.com)

Art. Nr.	Höhe	unterer Ø	Anzahl Tips*	Gewicht	Preis p. Stück
B 429.535.00	60 cm	33 cm	105	0,6 kg	<b>19,95</b>
B 429.542.00	90 cm	48 cm	191	1,0 kg	<b>34,95</b>
B 429.559.00	120 cm	56 cm	337	1,9 kg	<b>49,95</b>
B 439.909.00	180 cm	81 cm	657	6,0 kg	<b>84,95</b>
B 439.916.00	210 cm	102 cm	921	7,9 kg	<b>109,—</b>
B 634.069.00	240 cm	107 cm	1253	8,5 kg	<b>199,—</b>

für innen, Luvi, inkl. Metallständer

\*Tips = Tannenzweig-Endspitzen

## DIE SEHENSWERTE



### TRADITIONELL

Preiswerte Bäume und Girlanden mit klassischen PVC-Folien-Nadeln in gewohnt hoher DecoWoerner-Qualität.

Sehenswert und unkompliziert!  
Unsere beschneite **Alpin Tanne** zeichnet sich durch bezaubernden Charme aus und empfiehlt sich für die Winter- und Weihnachtsdekoration im Innenbereich. Die Zweige sind direkt am Holzstamm befestigt. Ein Zurechtbiegen der Äste ist nötig, um der Abbildung zu entsprechen.

## DIE UNKOMPLIZIERTE



### TRADITIONELL

Preiswerte Bäume und Girlanden mit klassischen PVC-Folien-Nadeln in gewohnt hoher DecoWoerner-Qualität.

Modern, unkompliziert und platzsparend.  
Diese extrem schmale Kunsttanne hat eine moderne schlanke Form, die perfekt in kleine Räume passt. Die **Alpin Tanne** nimmt trotz ihrer prächtigen Statur nur wenig Platz auf dem Boden ein. Die Zweige sind direkt am Holzstamm befestigt. Ein Zurechtbiegen der Äste ist nötig, um der Abbildung zu entsprechen.





# WINTER-TANNE

## BEFLOCKT



# DOUGLASTANNE

## SCHWER ENTFLAMMBAR



A Wintertanne  
ab **149,-**

- ✓ 180 - 240 cm
- ✓ weiches Nadelkleid
- ✓ PVC-Luvi-Folie



Douglastanne  
ab **239,-**

- ✓ 150 - 240 cm
- ✓ realistisch wirkende hell-/dkl.grüne Nadeln



OHNE LICHT



MIT LICHT

Tannen geschmückt nach Ihren Wünschen? Einen Tannen-Konfigurator finden Sie auf S. 230.

## DIE PRACHTVOLLE



### TRADITIONELL

Preiswerte Bäume und Girlanden mit klassischen PVC-Folien-Nadeln in gewohnt hoher DecoWoerner-Qualität.

Die erschwingliche Alternative in hoher Qualität! Unsere schmale, beschnitene, künstliche Tanne gibt es in 3 Höhen, ideal für das Aufstellen in kleineren Räumen oder engen Eingangsbereichen. Mit ihrem klassischen, weichen Nadelkleid aus unserer bewährten PVC-Luvi-Folie verleiht diese Kunsttanne den Feiertagen eine elegante Atmosphäre. Der Aufbau ist einfach: 3 handliche Einzelmodule zusammenstecken. Um die Fülle und Form der Tanne zu erhalten, Zweige mit leichtgängigem Klappmechanismus nach außen klappen, Spitzen sternförmig in Form biegen.

## DIE BEZAUBERENDE



### HÖCHSTER ECHTHEITSAKTOR

Naturgetreue und zum Verwechseln schöne Bäume und Girlanden mit überwiegend PE-Spritzguss-Nadeln für höchsten Echtheitsfaktor.

Sehr realistisch wirkende Kunsttanne mit hell-/dunkelgrünem Nadelkleid und einer besonders ausladenden Form. Unterschiedlich lange Seitenäste ermöglichen ein angenehmes Schmücken, auch mit größeren Weihnachtskugeln. Voll geschmückt ist die **Douglastanne** eine bezaubernde Weihnachtsdekoration, die für eine tolle, festliche Stimmung sorgen wird. Schneller und einfacher Aufbau dank Metallklappsystem.

Art. Nr.	Höhe	unterer Ø	Anzahl Tips*	Preis p. Stück
A 800.040.04	180 cm	100 cm	315	149,-
A 800.040.03	210 cm	120 cm	499	199,-
A 800.040.05	240 cm	130 cm	591	249,-

für innen, Luvi mit weißem Baumwollflock, inkl. Kunststoff-Kreuzfuß

\*Tips = Tannenzweig-Endspitzen



Viele weitere Luvi-Tannen finden Sie online unter

[www.decowoerner.com](http://www.decowoerner.com)

Art. Nr.	Höhe	unterer Ø	Anzahl Tips*	Gewicht	Anzahl LED	Preis p. Stück
B 618.397.00	180 cm	130 cm	2181	9,5 kg	—	239,-
B 619.448.00	210 cm	137 cm	2693	12,5 kg	—	289,-
B 619.455.00	240 cm	155 cm	3451	19,3 kg	—	399,-
C 618.380.01	150 cm	106 cm	1775	9,8 kg	150	229,-
C 618.397.01	180 cm	130 cm	2181	11,8 kg	250	339,-
C 619.448.01	210 cm	137 cm	2693	20,8 kg	300	399,-
C 619.455.01	240 cm	155 cm	3451	25,5 kg	500	509,-

für außen, schwer entflammbar, PE-Folien-Mix, inkl. Holzfuß

**C mit LED-Licht**, LED warm, IP44 Trafo, GS, Niedervolt, 150 cm Zuleitung, grünes PVC-Kabel

\*Tips = Tannenzweig-Endspitzen



**ROTTANNE**  
SCHWER ENTFLAMMBAR



**EDELTANNE**  
SCHWER ENTFLAMMBAR

✓ 180 / 240 cm

✓ realistisch wirkende  
hell-/dunkelgrüne Nadeln

Rottanne  
ab **159,-**



OHNE LICHT



MIT LICHT

✓ 150 - 240 cm

✓ volles Tannenkleid

✓ naturnahe Optik mit leicht  
hängenden Zweigen

Edeltanne  
ab **129,-**



OHNE LICHT



MIT LICHT

Tannen  
geschmückt  
nach Ihren Wünschen?  
Einen Tannen-Konfigurator  
finden Sie auf S. 230.

Art. Nr.	Höhe	unterer Ø	Anzahl Tips*	Gewicht	Anzahl LED	Preis p. Stück
A 724.715.00	180 cm	129 cm	2328	8,5 kg	—	<b>159,-</b>
A 724.715.01	240 cm	144 cm	4088	12,3 kg	—	<b>299,-</b>
B 665.568.00	180 cm	129 cm	2328	8,5 kg	250	<b>279,-</b>
B 665.568.01	240 cm	144 cm	4088	12,3 kg	500	<b>369,-</b>

für außen, PE-Folien-Mix schwer entflammbar, inkl. Metallständer

**B mit LED-Licht**, LED warm, IP44 Trafo, GS, Niedervolt, 150 cm Zuleitung, grünes PVC-Kabel

\*Tips = Tannenzweig-Endspitzen



**C Christbaumhülle**, passend für Tannen bis 250 cm Höhe, graue Transporthülle für Christbäume aus strapazierfähigem, leicht zu reinigendem Kunststoff, zum sauberen und bequemen Lagern oder Transportieren von Kunst- und Echttannen, mit Reißverschluss und Kordelzug, wiederverwendbar, Preis per Stück **456.296.01 24,95**



Viele weitere Luvi-Tannen  
finden Sie online unter

[www.decowoerner.com](http://www.decowoerner.com)

Art. Nr.	Höhe	unterer Ø	Anzahl Tips*	Gewicht	Anzahl LED	Preis p. Stück
D 700.252.00	150 cm	106 cm	451	5 kg	—	<b>129,-</b>
D 700.252.01	180 cm	132 cm	685	7 kg	—	<b>169,-</b>
D 700.252.02	210 cm	142 cm	993	11 kg	—	<b>229,-</b>
D 700.252.03	240 cm	152 cm	1387	14 kg	—	<b>299,-</b>
E 700.276.00	150 cm	106 cm	451	5,5 kg	150	<b>189,-</b>
E 700.276.01	180 cm	132 cm	685	8 kg	210	<b>199,-</b>
E 700.276.02	210 cm	142 cm	993	12 kg	280	<b>269,-</b>
E 700.276.03	240 cm	152 cm	1387	16 kg	380	<b>419,-</b>

für außen, schwer entflammbar, PE-Folien-Mix, inkl. Metallständer

**E mit LED-Licht**, LED warm, IP44 Trafo, GS, Niedervolt, 150 cm Zuleitung, grünes PVC-Kabel

\*Tips = Tannenzweig-Endspitzen

## DIE LUXURIÖSE



**NATURALISTISCHE  
NADELN**

### HÖCHSTER ECHTHEITSFAKTOR

Naturgetreue und zum Verwechseln schöne Bäume und Girlanden mit überwiegend PE-Spritzguss-Nadeln für höchsten Echtheitsfaktor.

Imposante Größe und luxuriöses Design - hochwertig und üppig in ihrer Nadel- und Aststruktur wirkt diese Kunsttanne verblüffend realistisch. Durch die in Ebenen angeordneten Zweige kommt die prachtvoll Silhouette voll zur Geltung. Dunkelgrüne PE-Spritzguss-Nadeln mit hellen Akzenten, spitz zulaufende Zweige und die braune Zeichnung am Mittelast lassen unsere **Rottanne** noch natürlicher wirken. Leichter Auf- und Abbau: die Zweige müssen nur in ihre Position gedrückt werden. Ein Zurechtbiegen der Zweige ist kaum erforderlich.

## DIE NATURNAHE



**REALISTISCHE  
NADELN**

### HOHER ECHTHEITSFAKTOR

Aufwendig gefertigte Bäume und Girlanden mit einem Mix aus naturgetreuen Spritzguss- und klassischen PVC-Folien-Nadeln für einen hohen Echtheitsfaktor.

Naturnaher Baum mit täuschend echt wirkenden Kunstnadeln! Unsere hochwertige Edeltanne ist optisch kaum von einer echten Tanne zu unterscheiden. Das Farbspiel der Nadeln von kräftigem grün zu hellgrün verleiht dem Baum seine Authentizität und Frische. Lange Zweige im leicht hängenden Stil erzeugen durch die Fülle an Nadeln aus Spritzguss und PVC-Folie ein volles Tannenkleid. Einfaches Aufstellen des Baumes mit wenigen Handgriffen.



# NORDMANN-TANNE

SCHWER ENTLAMMBAR



# SLIMLINE-TANNE

SCHWER ENTLAMMBAR

**TOP  
SELLER**

Nordmann-Tanne  
ab **219,-**

✓ 150 - 300 cm

✓ natürlicher Grünton

✓ PE-Folien-Nadelmix  
in Premium-Qualität



OHNE LICHT



MIT LICHT

✓ 150 - 240 cm

✓ schlanke Form  
für enge Räume

Weihnachtsbaum  
ab **79,95**



OHNE LICHT



MIT LICHT

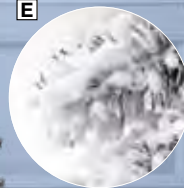

BESCHNEIT



BESCHNEIT  
MIT LICHT

Tannen  
geschmückt  
nach Ihren Wünschen?  
Einen Tannen-Konfigurator  
finden Sie auf S. 230.

## UNSERE BESTE



### HÖCHSTER ECHTHEITSAKTOR

Naturgetreue und zum Verwechseln schöne Bäume und Girlanden mit überwiegend PE-Spritzguss-Nadeln für höchsten Echtheitsfaktor.

Die leicht bauchige und unregelmäßige Form der Seitenäste verleiht dieser Kunsttanne ihr originalgetreues, lebendiges Aussehen. Daher ist die **Nordmann-Tanne** bei unseren Kunden sehr beliebt. Durch die in Ebenen angeordneten Zweige und die reiche Benadelung entsteht eine leicht hängende Optik der Zweige, ideal für hängende Schmuckelemente. Die Nadeln aus PE-Folien-Mix im natürlichen Grünton sind von absoluter Premium-Qualität. Sparsame LED-Lichterketten sind in die Zweige der einzelnen Baumelemente eingearbeitet und mittels Steckverbindung einfach miteinander zu verbinden.

## DIE MODERNE



### TRADITIONELL

Preiswerte Bäume und Girlanden mit klassischen PVC-Folien-Nadeln in gewohnt hoher DecoWoerner-Qualität.

Grünes oder beschneites Nadelkleid, mit oder ohne Beleuchtung. Mit ihrem klassischen, weichen Nadelkleid aus unserer bewährten PVC-Luvi-Folie in satten 2-farbigen Grüntönen verleiht diese Kunsttanne den Feiertagen eine elegante Atmosphäre. Flammhemmende B1-Qualität und auch für öffentliche Bereiche geeignet. Der Aufbau ist einfach: 3 handliche Einzelmodule zusammenstecken. Zweige mit leichtgängigem Klappmechanismus nach außen klappen, Spitzen sternförmig in Form biegen.

Art. Nr.	Höhe	unterer Ø	Anzahl Tips*	Gewicht	Anzahl LED	Preis p. Stück
A 557.009.00	150 cm	109 cm	1247	7,3 kg	—	<b>219,-</b>
A 557.016.00	180 cm	122 cm	1653	9,8 kg	—	<b>299,-</b>
A 557.023.00	210 cm	132 cm	2149	13,5 kg	—	<b>369,-</b>
A 557.030.00	240 cm	145 cm	2677	16,1 kg	—	<b>449,-</b>
A 628.358.00	300 cm	160 cm	4587	22,5 kg	—	<b>769,-</b>
B 557.009.01	150 cm	109 cm	1247	8,5 kg	150	<b>289,-</b>
B 557.016.01	180 cm	122 cm	1653	11,3 kg	300	<b>389,-</b>
B 557.023.01	210 cm	132 cm	2149	15,5 kg	450	<b>589,-</b>
B 557.030.01	240 cm	145 cm	2677	18,8 kg	550	<b>699,-</b>
B 628.358.01	300 cm	160 cm	4587	25,5 kg	1000	<b>999,-</b>

für innen, schwer entflammbar, PE-Folien-Mix, Fold-up-System, inkl. Metallständer

**B mit LED-Licht**, LED warm, IP20 Trafo, GS, Niedervolt, 150 cm Zuleitung, schwarzes PVC-Kabel

\*Tips = Tannenzweig-Endspitzen

Art. Nr.	Höhe	unterer Ø	Anzahl Tips*	Anzahl LED	Preis p. Stück
C 723.718.00	150 cm	57 cm	315	—	<b>79,95</b>
C 723.718.01	180 cm	80 cm	465	—	<b>99,-</b>
C 723.718.02	210 cm	95 cm	675	—	<b>139,-</b>
C 723.718.03	240 cm	125 cm	995	—	<b>179,-</b>
D 724.364.00	150 cm	57 cm	315	240	<b>209,-</b>
D 724.364.01	180 cm	80 cm	465	240	<b>249,-</b>
D 724.364.02	210 cm	95 cm	675	480	<b>299,-</b>
D 724.364.03	240 cm	125 cm	995	480	<b>349,-</b>
E 723.725.00	150 cm	57 cm	315	—	<b>89,95</b>
E 723.725.01	180 cm	80 cm	465	—	<b>119,-</b>
E 723.725.02	210 cm	95 cm	675	—	<b>129,-</b>
E 723.725.03	240 cm	125 cm	995	—	<b>199,-</b>
F 724.371.00	150 cm	57 cm	315	240	<b>249,-</b>
F 724.371.01	180 cm	80 cm	465	240	<b>279,-</b>
F 724.371.02	210 cm	95 cm	675	480	<b>349,-</b>
F 724.371.03	240 cm	125 cm	995	480	<b>399,-</b>

**C + D für innen und außen, grün**, schwer entflammbar, Luvi, inkl. Kunststoff-Kreuzfuß

**D mit LED-Licht**, LED warm, Schutzklasse IP68, GS, 230V, 300 cm Zuleitung mit Konturenstecker, grünes Gummi-Kabel

**E + F für innen, beschneit**, schwer entflammbar, Luvi, inkl. Kunststoff-Kreuzfuß

**F beschneit mit LED-Licht**, LED warm, Schutzklasse IP68, GS, 230V, 300 cm Zuleit. mit Konturenstecker, grünes Gummi-Kabel

\*Tips = Tannenzweig-Endspitzen

## TANNENGIRLANDEN MIT LED-LICHT

TOP  
SELLER

A Girlande Standard, LED  
ab **44,07** /lfd. m



Standard

TRADITIONELLE  
NADELN

TRADITIONELL

Preiswerte Bäume und Girlanden mit klassischen PVC-Folien-Nadeln in gewohnt hoher DecoWoerner-Qualität.

Art. Nr.	Länge	Ø	Anzahl Tips*	Gewicht	Anzahl LED	kuppelbar	Leistung	Preis per m	Preis p. Stück
A 700.603.00	270 cm	17 cm	370	1,8 kg	80	16fach	7 Watt	44,07 /m	<b>119,—</b>
A 700.603.01	270 cm	25 cm	448	2,5 kg	80	16fach	7 Watt	47,78 /m	<b>129,—</b>
A 700.603.02	270 cm	30 cm	530	3,5 kg	120	10fach	9 Watt	51,48 /m	<b>139,—</b>

mit LED-Licht, Luvi, schwer entflammbar, LED warm, 230 V, grünes Gummi-Kabel, 150 cm Zuleitung, mit Konturenstecker

\*Tips = Tannenzweig-Endspitzen



1A-Qualität

- unsere üppigste
- schwer entflammbares B1 Material
- Lichterkette für außen

B Girlande Deluxe, LED  
ab **44,07** /lfd. m



Deluxe

TRADITIONELLE  
NADELN

TRADITIONELL

Preiswerte Bäume und Girlanden mit klassischen PVC-Folien-Nadeln in gewohnt hoher DecoWoerner-Qualität.

Art. Nr.	Länge	Ø	Anzahl Tips*	Gewicht	Anzahl LED	kuppelbar	Leistung	Preis per m	Preis p. Stück
B 700.610.00	270 cm	20 cm	210	1,7 kg	120	10fach	9 Watt	44,07 /m	<b>119,—</b>
B 700.610.01	270 cm	25 cm	210	1,9 kg	120	10fach	9 Watt	47,78 /m	<b>129,—</b>
B 700.610.02	270 cm	30 cm	210	2,5 kg	160	8fach	12 Watt	51,48 /m	<b>139,—</b>

mit LED-Licht, Luvi, schwer entflammbar, LED warm, 230 V, grünes Gummi-Kabel, 150 cm Zuleitung, mit Konturenstecker, dichte Ausführung

\*Tips = Tannenzweig-Endspitzen



C Girlande beflockt, LED  
nur **29,61** /lfd. m



beflockt

TRADITIONELLE  
NADELN

TRADITIONELL

Preiswerte Bäume und Girlanden mit klassischen PVC-Folien-Nadeln in gewohnt hoher DecoWoerner-Qualität.

Art. Nr.	Länge	Ø	Anzahl Tips*	Gewicht	Anzahl LED	Leistung	Preis per m	Preis p. Stück
C 477.345.02	270 cm	30 cm	220	1,5 kg	50	3 Watt	29,61 /m	<b>79,95</b>

Tannengirlande beschneit, für innen, haloplastisch, Luvi, weiß beflockt, mit LED-Beleuchtung, LED warm, 230 V, schwarzes PVC-Kabel, 150 cm Zuleitung mit Eurostecker

\*Tips = Tannenzweig-Endspitzen

# TANNENGIRLANDEN



**TOP  
SELLER**

**A** Girlande Standard  
ab **7,39** /lfd. m

Art. Nr.	Länge	Ø	Anzahl Tips*	Gewicht	Preis per m	Preis p. Stück
A 602.013.00	270 cm	17 cm	370	1,0 kg	7,39 /m	<b>19,95</b>
A 602.013.01	270 cm	25 cm	448	1,0 kg	11,09 /m	<b>29,95</b>
A 602.013.02	270 cm	30 cm	536	1,2 kg	14,80 /m	<b>39,95</b>
A 400.695.00	540 cm	17 cm	750	1,9 kg	7,40 /m	<b>39,95</b>
A 416.313.00	540 cm	25 cm	896	3,4 kg	10,18 /m	<b>54,95</b>
A 400.749.00	540 cm	30 cm	1060	4,7 kg	13,88 /m	<b>74,95</b>

für außen, vollplastisch, Luvi, schwer entflammbar



Standard



für aussen und innen

**TRADITIONELL**

Preiswerte Bäume und Girlanden mit klassischen PVC-Folien-Nadeln in gewohnt hoher DecoWoerner-Qualität.



**1A-Qualität**  
• unsere üppigste  
• schwer entflamm-  
bares B1 Material

**B** Girlande Deluxe  
ab **9,24** /lfd. m

Art. Nr.	Länge	Ø	Anzahl Tips*	Gewicht	Preis per m	Preis p. Stück
B 700.573.00	270 cm	20 cm	210	0,5 kg	9,24 /m	<b>24,95</b>
B 700.573.01	270 cm	25 cm	210	0,7 kg	11,09 /m	<b>29,95</b>
B 700.573.02	270 cm	30 cm	210	0,9 kg	14,80 /m	<b>39,95</b>

für außen, vollplastisch, Luvi, schwer entflammbar, dichte Ausführung



Deluxe



für aussen und innen

**TRADITIONELL**

Preiswerte Bäume und Girlanden mit klassischen PVC-Folien-Nadeln in gewohnt hoher DecoWoerner-Qualität.

\*Tips = Tannenzweig-Endspitzen



**C** Girlande beffockt  
ab **14,80** /lfd. m

Art. Nr.	Länge	Ø	Anzahl Tips*	Gewicht	Preis per m	Preis p. Stück
C 634.175.00	180 cm	30 cm	150	0,9 kg	22,19 /m	<b>39,95</b>
C 477.345.01	270 cm	30 cm	220	1,4 kg	14,80 /m	<b>39,95</b>

für innen, halbplastisch, Luvi, weiß beffockt



beschneit



für innen

**TRADITIONELL**

Preiswerte Bäume und Girlanden mit klassischen PVC-Folien-Nadeln in gewohnt hoher DecoWoerner-Qualität.

\*Tips = Tannenzweig-Endspitzen

# SCHWER ENTFLAMMBARE EISZAPFEN-GIRLANDE

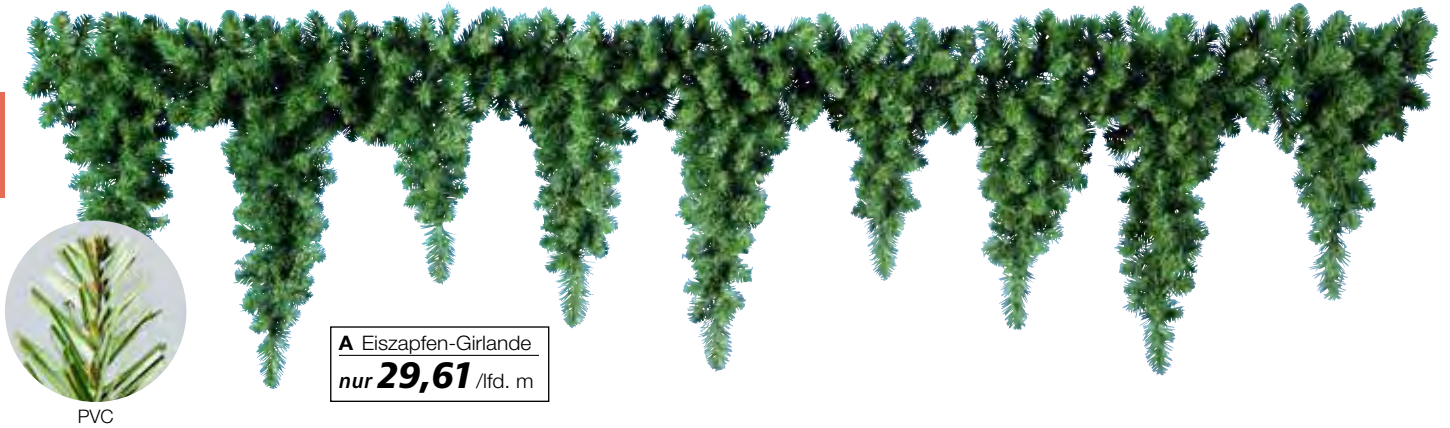

A Eiszapfen-Girlande  
nur **29,61** /lfd. m

PVC

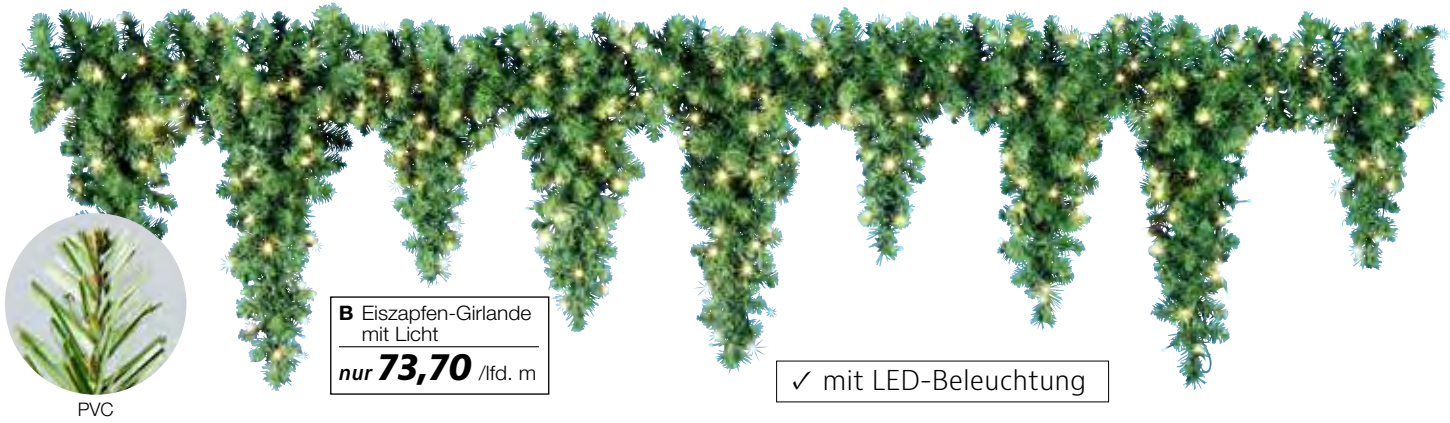

B Eiszapfen-Girlande  
mit Licht  
nur **73,70** /lfd. m

PVC

✓ mit LED-Beleuchtung



Luvi grün



TRADITIONELL

Preiswerte Bäume und Girlanden mit klassischen PVC-Folien-Nadeln in gewohnt hoher DecoWoerner-Qualität.

230 V

Art. Nr.	Länge	Ø	Anzahl Tips*	Gewicht	Anzahl LED	kuppelbar	Preis per m	Preis p. Stück
A 554.503.00	270 cm	25 cm	607	2,4 kg	—	—	29,61 /m	<b>79,95</b>
B 554.503.01	270 cm	25 cm	607	4,4 kg	200	20fach	73,70 /m	<b>199,—</b>

für außen, schwer entflammbar, Zapfenlänge 50-70 cm, Luvi, vollplastisch

B mit LED-Beleuchtung, LED warm, 230 V, schwarzes Gummi-Kabel, 150 cm Zuleitung mit Konturenstecker

\*Tips = Tannenzweig-Endspitzen

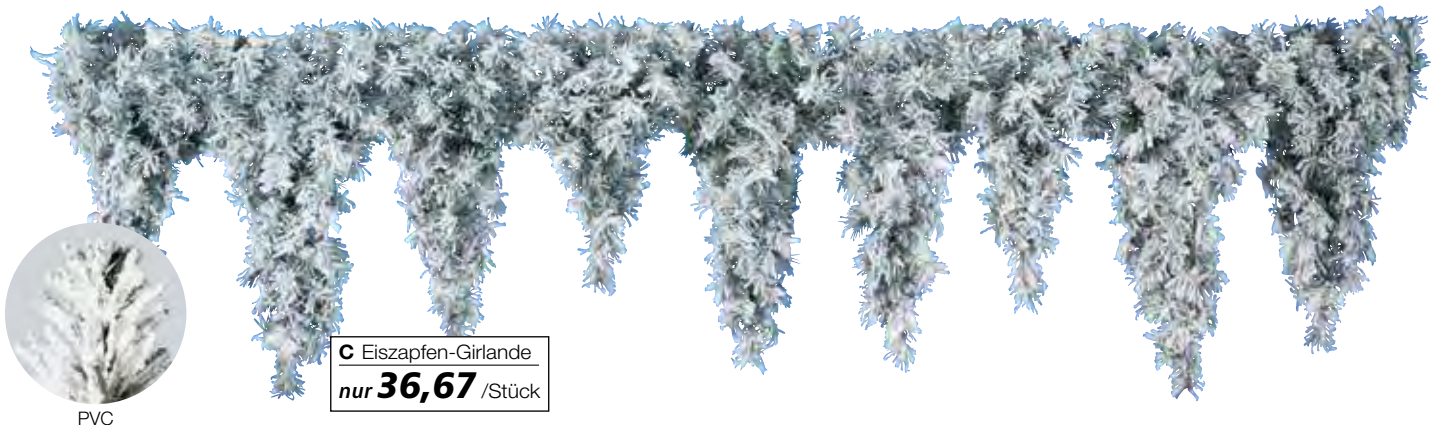

C Eiszapfen-Girlande  
nur **36,67** /Stück

PVC



Luvi beflocht



TRADITIONELL

Preiswerte Bäume und Girlanden mit klassischen PVC-Folien-Nadeln in gewohnt hoher DecoWoerner-Qualität.

230 V

Art. Nr.	Länge	Ø	Anzahl Tips*	Gewicht	Preis per m	Preis p. Stück
C 554.503.02	270 cm	25 cm	607	3,4 kg	36,67 /m	<b>99,—</b>

für innen, schwer entflammbar, Zapfenlänge 50-70 cm, Luvi, vollplastisch

\*Tips = Tannenzweig-Endspitzen

# FACON-GIRLANDE



## 1A-Qualität

- breite, füllige Form
- schwer entflamm-  
bares B1 Material
- extra viele Tips\*

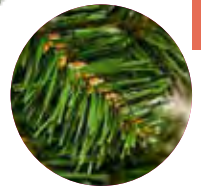
A Facon-Tannen-  
girlande Standard  
ab **13,86** /lfd. m



OHNE LICHT

Art. Nr.	Länge	Ø	Anzahl Tips*	Gewicht	Preis per m	Preis p. Stück
A 700.580.00	120 cm	14-30 cm	245	0,9 kg	16,63 /m	<b>19,95</b>
A 700.580.01	180 cm	14-35 cm	290	1,2 kg	13,86 /m	<b>24,95</b>
A 700.580.02 	270 cm	14-40 cm	360	2,1 kg	20,35 /m	<b>54,95</b>
A 700.580.03 	400 cm	14-50 cm	790	3,5 kg	29,75 /m	<b>119,-</b>

für außen und innen, Luvi schwer entflammbar, vollplastisch

\*Tips = Tannenzweig-Endspitzen



Standard



TRADITIONELL

Preiswerte Bäume und Girlanden mit klassischen PVC-Folien-Nadeln in gewohnt hoher DecoWoerner-Qualität.

B Facon-Tannen-  
girlande, LED  
ab **58,89** /lfd. m



MIT LICHT

Art. Nr.	Länge	Ø	Anzahl Tips*	Ge- wicht	Anzahl LED	kuppel- bar	Leis- tung	Preis per m	Preis p. Stück
B 700.627.00	120 cm	14-30 cm	245	1,3 kg	40	32fach	3 Watt	90,83 /m	<b>109,-</b>
B 700.627.01	180 cm	14-35 cm	290	1,6 kg	40	32fach	3 Watt	66,11 /m	<b>119,-</b>
B 700.627.02	270 cm	14-35 cm	290	3,7 kg	160	8fach	9 Watt	58,89 /m	<b>159,-</b>
B 700.627.03	400 cm	14-50 cm	790	5,9 kg	240	4fach	15 Watt	72,25 /m	<b>289,-</b>

mit LED-Licht kuppelbar, für außen, Luvi schwer entflammbar, vollplastisch, LED warm, grünes Gummi-Kabel, 150 cm Zuleitung, 230 V, Konturenstecker, IP44



mit LED-Licht



TRADITIONELL

Preiswerte Bäume und Girlanden mit klassischen PVC-Folien-Nadeln in gewohnt hoher DecoWoerner-Qualität.



C Facon-Tannen-  
girlande beflockt  
ab **16,64** /lfd. m



BESCHNEIT

Art. Nr.	Länge	Ø	Anzahl Tips*	Gewicht	Preis per m	Preis p. Stück
C 700.641.00	120 cm	14-30 cm	245	1,0 kg	20,79 /m	<b>24,95</b>
C 700.641.01	180 cm	14-35 cm	290	1,3 kg	16,64 /m	<b>29,95</b>
C 700.641.02	270 cm	14-35 cm	360	2,3 kg	22,20 /m	<b>59,95</b>
C 700.641.03	400 cm	14-50 cm	790	3,8 kg	29,75 /m	<b>119,-</b>

beschneit, für innen, Luvi weiß beflockt, vollplastisch

\*Tips = Tannenzweig-Endspitzen



beschneit



TRADITIONELL

Preiswerte Bäume und Girlanden mit klassischen PVC-Folien-Nadeln in gewohnt hoher DecoWoerner-Qualität.

NIEDER  
VOLT

## TANNEN-KRANZ

**A** Tannenkranz  
Basic  
nur **24,95**

**A** Tannenkranz  
Basic  
nur **59,95**

✓ 60 cm Ø

✓ halbplastisch

✓ 80 cm Ø

✓ vollplastisch

## 1A-Qualität

- perfekt in Qualität und Aussehen
- schwer entflammables B1 Material
- extra viele Tips

**B** Tannenkranz  
Basic LED  
nur **37,95**

✓ 60 cm Ø

✓ halbplastisch

**C** Tannenkranz  
nur **129,-**

✓ 80 cm Ø

✓ vollplastisch

**B** Tannenkranz  
Basic, LED  
nur **74,95**



✓ 90 cm Ø

✓ vollplastisch



Art. Nr.	Ausführung	Ø	Anzahl Tips*	Gewicht	Anzahl LED	Leistung	Preis p. Stück
<b>A</b> 700.313.00	halbplastisch	60 cm	180	0,6 kg	—	—	<b>24,95</b>
<b>A</b> 700.313.01	vollplastisch	80 cm	460	2,3 kg	—	—	<b>59,95</b>
<b>B</b> 700.320.00	halbplastisch	60 cm	180	0,9 kg	40	3 Watt	<b>37,95</b>
<b>B</b> 700.320.01	vollplastisch	80 cm	460	2,7 kg	60	3 Watt	<b>74,95</b>
<b>C</b> 203.821.00 	vollplastisch	90 cm	339	3,0 kg	—	—	<b>129,-</b>

Luvi, grün

**B mit LED-Licht**, LED warm, schwarzes Kabel, 150 cm Zuleitung, IP44 Trafo, Netzadapter mit Konturenstecker, GS**C für innen und aussen**, schwer entflammbar

\*Tips = Tannenzweig-Endspitzen



## TRADITIONELL

Preiswerte Bäume und Girlanden mit klassischen Luvi-Nadeln in gewohnt hoher DecoWoerner-Qualität.

Dekokranz zum festlichen Schmücken von Türen oder Tischen während der Weihnachtszeit. Der große Vorteil eines künstlichen Tannenkranzes ist, dass er nicht nadelt und nicht vertrocknet. Metallkranz mit Zweigen aus Luvi Material. Um den angegebenen Durchmesser zu erreichen, einfach die Zweige in Form biegen.



Weitere Luvikränze und Tischbäumchen finden Sie online unter 

# TISCHBÄUMCHEN

<p><b>A Tannen-Aufsteller</b> nur <b>16,95</b></p>  <p>28 cm hoch</p>	<p><b>B LED-Minitannen-Deko</b> nur <b>49,90</b></p>  <p>100 x 30 cm (L x H)</p> <p>Batterie</p>	<p><b>E Deko-Bäumchen</b> ab <b>7,95</b></p>  <p>75 cm hoch</p> <p>45 cm hoch      60 cm hoch</p>
<p><b>C Kiefer-Mix Mini-Baum</b> nur <b>24,95</b></p>  <p>64 cm hoch</p>	<p><b>D Deko-Bäumchen mit LED</b> ab <b>17,95</b></p>  <p>60 cm hoch      75 cm hoch</p>	<p><b>J Tisch-Bäumchen</b> nur <b>24,95</b></p>  <p>80 cm hoch</p> <p> schwer entflammbar</p>
<p><b>F Bäumchen</b> nur <b>39,95</b></p>  <p>75 cm hoch</p>	<p><b>G Bäumchen mit LED</b> nur <b>27,95</b></p>  <p>60 cm hoch</p>	<p><b>H Mini-Bäumchen</b> nur <b>17,95</b></p>  <p>45 cm hoch</p>

**A Tannen-Aufsteller**, grün, beschneit, 28 cm lang, Kunststoff, Preis per Stück 800.029.11 **28 cm hoch 16,95**

**B LED-Minitannen-Deko**, grün, Kunststoff/Naturmaterial, LED-Batterie-Lichterkette, 3x AA Batterien nicht enthalten, Preis per Stück 714.037.00 **100 x 30 cm (L x H) 49,90**

**C Kiefer-Mix Mini-Baum**, grün, beest, Kunststoff/Jute, Preis per Stück 800.029.24 **64 cm hoch 24,95**

**D Deko-Bäumchen mit LED**, grün, Kunststoff/Jute, Batterie-Lichterkette, 2x AA Batterien nicht enthalten, Preis per Stück 800.031.47 **60 cm hoch 17,95**  
800.031.48 **75 cm hoch 26,95**

**E Deko-Bäumchen**, grün, Kunststoff/Jute, Preis per Stück 800.031.44 **45 cm hoch 7,95**  
723.930.00 **60 cm hoch 11,95**  
723.930.01 **75 cm hoch 17,95**

**F Geschmücktes Bäumchen**, grün, Kunststoff, mit rot/weißen Anhängern, zum selbst Schmücken, Preis per Stück 800.031.21 **75 cm hoch 39,95**

**G Geschmücktes Bäumchen mit LED**, grün, Kunststoff, mit roten Schleifen und Kugeln, zum selbst Schmücken, Batterie-Lichterkette, 2x AA Batterien nicht enthalten, Preis per Stück 800.031.49 **60 cm hoch 27,95**

**H Mini-Bäumchen**, grün, Kunststoff, mit Beeren und Zapfen, Preis per Stück 800.031.45 **45 cm hoch 17,95**

**J Tisch-Bäumchen**, grün, Kunststoff, mit Standfuß, schwer entflammbar, Preis per Stück 265.796.00 **80 cm hoch 24,95**

## TANNEN-GIRLANDEN UND -ZWEIGE

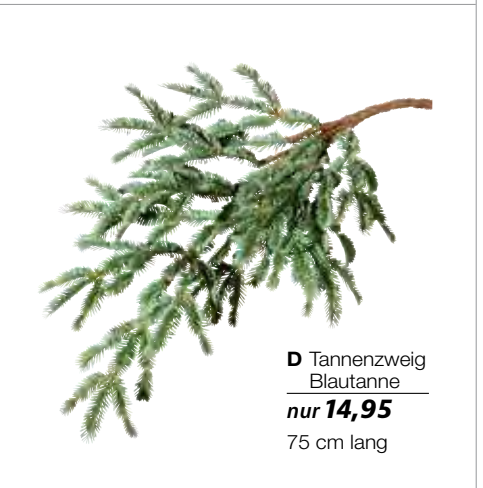
VOLLPLASTISCHE  
TANNENGIRLANDEN

## TRADITIONELL

Preiswerte Bäume und Girlanden mit klassischen PVC-Folien-Nadeln in gewohnt hoher DecoWoerner-Qualität.

**Tannengirlande Basic, 270 cm lang, grün,** Kunststoff, vollplastisch, für außen, 300 Tips, Zweige aus Luvi-Material, Preis per Stück

**A** 1,9 kg  
700.283.00 17 cm Ø **14,95**  
3,6 kg  
700.283.01 30 cm Ø **19,95**

**B mit LED, 120 LED, LED warm, 150 cm** Zuleitung, IP44, 31V, 8fach kuppelbar  
5,5 kg, 7 Watt  
700.306.00 17 cm Ø **39,95**  
8,7 kg, 4 Watt  
700.306.01 30 cm Ø **49,95**

## TANNEN-ZWEIGE

**C Tannenzweig, weiß beschneit,** aus PE Spritzguss-Zweigen, Preis per Stück  
680.103.01 110 cm lang **6,95**

**D Tannenzweig Blautanne, blaugrün,** naturgetreuer PE-Zweig, Preis per Stück  
490.467.01 75 cm lang **14,95**

**E Tannenzweig mit Zapfen, grün,** naturgetreuer PE-Zweig, Preis per Stück  
490.467.02 65 cm lang **19,95**



# FERTIG GESCHMÜCKTE TANNENGIRLANDEN



**Geschmückte Girlande**, 270 cm lang, Kunststoff, innen & außen, vollplastisch geschmückt, mit Kunststoffkugeln 6/8/10 cm Ø, in matt und glänzend, Preis per Stück

<b>A 25 cm Ø</b> 732.000.14 rot/gold	169,-
<b>B 30 cm Ø</b> 800.063.68 grün/gold	169,-
<b>C 25 cm Ø</b> 732.000.22 weiß/silber	169,-
<b>D 25 cm Ø</b> 732.000.29 violett	169,-

✓ Weitere Designs finden Sie online unter [www.decowoerner.com](http://www.decowoerner.com) oder auf Anfrage. Bitte beachten Sie eine Lieferzeit von ca. 3 Wochen.

NIEDER  
VOLT

## WEIHNACHTSSERIE „POINSETTIA“ MIT LICHT

**B** Facongirlandeab **79,95**180 cm lang  
270 cm lang**A** Weihnachts-  
kranznur **99,-**

90 cm Ø außen

**D** Tannenbaumab **229,-**180 cm hoch  
210 cm hoch  
240 cm hoch**C** Girlandenur **79,95**

180 cm lang

**TRADITIONELL**

Preiswerte Bäume und Girlanden mit klassischen PVC-Folien-Nadeln in gewohnt hoher DecoWoerner-Qualität.

Unsere „Poinsettia“-Serie in grün und rot vermitteln Vorfreude auf Weihnachten und sind perfekt um z. B. Türen, Fenster oder Geländer festlich zu schmücken. Sie werden vollständig geschmückt geliefert und sind für den Innenbereich. Aus Luvi-Material, geschmückt mit Samtschleifen, Christsternblüten, Kugeln, Zapfen und LED-Lichterkette. LED warm, PVC-Kabel mit Trafo-Netzteil, Eurostecker, 150 cm Zuleitung, 24 V.

**A Weihnachtskranz**, 320 Tips, halbplastisch, 50 LED  
723.480.00 **90 cm Ø außen**

**99,-**

**B Facongirlande**, 30 cm Ø  
126 Tips, 126 LED  
723.459.00 **180 cm lang**  
230 Tips, 150 LED  
723.459.01 **270 cm lang**

**79,95****99,-**

**C Girlande**  
25 cm Ø, 160 Tips, 50 LED  
723.466.00 **180 cm lang**

**79,95**

**D Tannenbaum**, vollplastisch, inkl. Metallständer  
unterer Ø 130 cm, 788 Tips, 15 kg, 350 LED  
723.473.00 **180 cm hoch** **229,-**  
unterer Ø 150 cm, 1208 Tips, 450 LED  
723.473.01 **210 cm hoch** **299,-**  
unterer Ø 160 cm, 1708 Tips, 550 LED  
723.473.02 **240 cm hoch** **449,-**



# FERTIG GESCHMÜCKTE TANNENGIRLANDEN

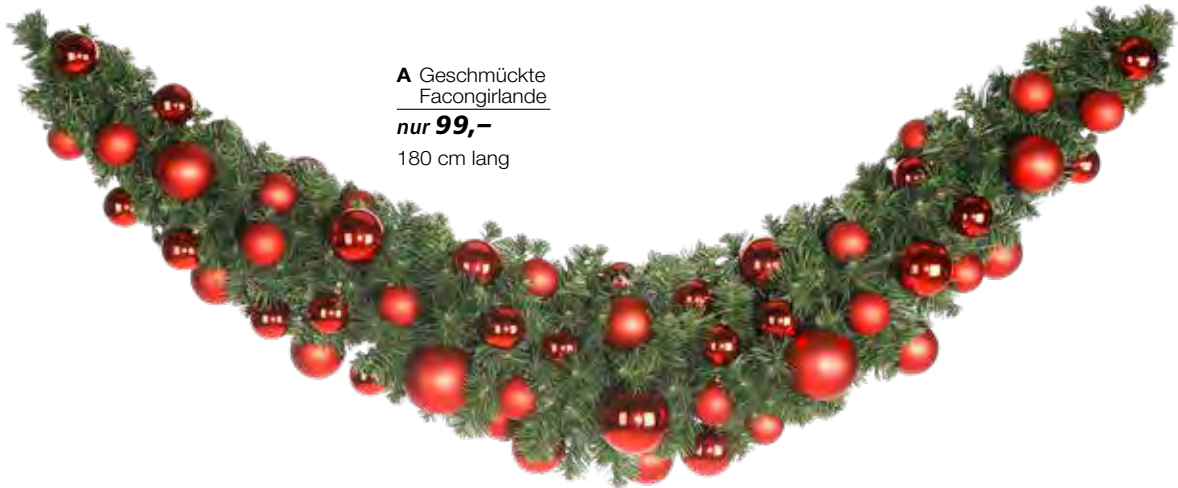

**A** Geschmückte  
Facongirlande  
nur **99,-**  
180 cm lang



**B**

**B-D** Geschmückte  
Girlande  
nur **169,-**

✓ 270 cm lang



**C**

✓ 270 cm lang



**D**

**A** Geschmückte Facongirlande,  
180 cm lang, 35 cm Ø, Kunststoff,  
innen & außen, vollplastisch geschmückt,  
mit Kunststoffkugeln 6/8/10 cm Ø, in matt  
und glänzend, Preis per Stück  
732.000.85 **rot** **99,-**

**Geschmückte Girlande**, 270 cm lang,  
25 cm Ø, Kunststoff, innen & außen,  
vollplastisch geschmückt, mit Kunststoff-  
kugeln 6/8/10 cm Ø, in matt und glänzend,  
Preis per Stück

**B** 732.000.78 **blau** **169,-**

**C** 732.000.64 **kupfer** **169,-**

**D** 732.000.71 **gold** **169,-**

✓ Weitere Designs  
finden Sie online unter  
**[www.decowoerner.com](http://www.decowoerner.com)**  
oder auf Anfrage.  
Bitte beachten Sie eine  
Lieferzeit von ca. 3 Wochen.



# WACHSENDER GIGANTBAUM



✓ 370 - 1210 cm hoch

Gigant Baum  
ab **1.400,-**



Das Elementsystem dieser imposanten Kunsttanne ermöglicht eine variable Aufstellung von 3,70 bis 12,10 Meter Höhe. Ein spezielles Stecksystem der Zweige sichert den standfesten Einsatz im Innen- und Außenbereich. Aufbau bis 6,1 m ohne Hebegeräte in kürzester Zeit, die Erweiterung der Höhe ist durch zusätzliche Elemente jederzeit möglich. Für höhere Bäume wird ein Hebegerät benötigt.

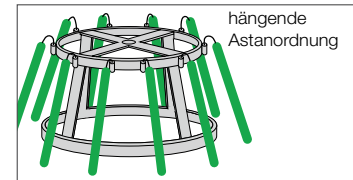

## Unsere Komplettleistung umfasst auf Wunsch:

- ✓ Planung
- ✓ Fertigung
- ✓ Dekoration
- ✓ Auf- und Abbau
- ✓ Einlagerung
- ✓ Überarbeitung für die nächste Saison

## LIEFERUNG



Die Gigantbäume werden Ihnen zu unseren günstigen Konditionen per Spedition geliefert.

## BERATUNG



Sie benötigen Unterstützung bei der Planung für Ihren wachsenden Gigantbaum?

Unser Team berät Sie gerne!

+49 (0) 71 31 4064-650

[projekte@decowoerner.com](mailto:projekte@decowoerner.com)

Höhe	unterer Ø	Artikelnummer ohne Licht	Preis ohne Licht	Artikelnummer LED warm außen	Anzahl LED	Preis LED außen	Artikelnummer LED warm innen	Anzahl LED	Preis LED innen	
370 cm	145 cm	A 430.913.00	<b>1.400,-</b>	B 522.007.00	1360	<b>2.700,-</b>	C 533.966.00	1360	<b>2.700,-</b>	
440 cm	172 cm	A 430.913.01	<b>2.100,-</b>	B 522.007.01	1880	<b>3.900,-</b>	C 533.966.01	1880	<b>3.500,-</b>	
510 cm	199 cm	A 430.913.02	<b>2.700,-</b>	B 522.007.02	2640	<b>5.800,-</b>	C 533.966.02	2640	<b>5.100,-</b>	
580 cm	226 cm	A 430.913.03	<b>3.900,-</b>	B 522.007.03	3560	<b>7.500,-</b>	C 533.966.03	3560	<b>6.800,-</b>	
650 cm	253 cm	A 430.913.04	<b>4.900,-</b>	B 522.007.04	4640	<b>9.600,-</b>	C 533.966.04	4640	<b>8.700,-</b>	
720 cm	280 cm	A 430.913.05	<b>6.200,-</b>	B 522.007.05	5880	<b>12.300,-</b>	C 533.966.05	5880	<b>11.000,-</b>	
790 cm	307 cm	A 430.913.06	<b>8.000,-</b>	B 522.007.06	7320	<b>15.600,-</b>	C 533.966.06	7320	<b>13.700,-</b>	
860 cm	334 cm	A 430.913.07	<b>10.000,-</b>	B 522.007.07	8920	<b>18.700,-</b>	C 533.966.07	8920	<b>16.500,-</b>	
930 cm	361 cm	A 430.913.08	<b>11.100,-</b>	B 522.007.08	10680	<b>22.200,-</b>	C 533.966.08	10680	<b>20.000,-</b>	
1000 cm	388 cm	A 430.913.09	<b>13.100,-</b>	B 522.007.09	12600	<b>25.900,-</b>	C 533.966.09	12600	<b>23.300,-</b>	
1070 cm	415 cm	A 430.913.10	<b>15.300,-</b>	B 522.007.10	14680	<b>30.300,-</b>	C 533.966.10	14680	<b>27.200,-</b>	
1140 cm	442 cm	A 430.913.11	<b>17.600,-</b>	B 522.007.11	16960	<b>34.600,-</b>	C 533.966.11	16960	<b>31.200,-</b>	
1210 cm	469 cm	A 430.913.12	<b>20.200,-</b>	B 522.007.12	19400	<b>39.600,-</b>	C 533.966.12	19400	<b>35.700,-</b>	
ohne LED-Licht, außen und innen				mit LED-Licht, außen, LED warm, Schutzklasse IP44, GS, 230 V, 150 cm Zuleitung mit Konturenstecker, schwarzes Gummi-Kabel			mit LED-Licht, innen, LED warm, Schutzklasse IP20, GS, 230 V, 150 cm Zuleitung mit Eurostecker, schwarzes PVC-Kabel			

# WACHSENDER MAJESTICBAUM



Für besonders tolle Weihnachtsstimmung liefern wir den Majestic-Baum auch mit warmer LED-Lichtdekoration für den Innenbereich. Die Höhe reicht von 4,60 m bis zu gigantischen 12,30 m. Die Erweiterung der Höhe um jeweils 70 cm durch zusätzliche Elemente ist jederzeit möglich. Platzsparende Lagerung und kostengünstiger Transport durch Ineinanderschichten der Elemente.

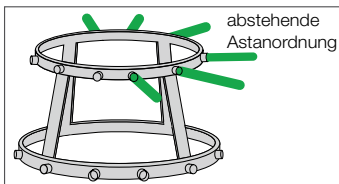

### Unsere Komplettleistung umfasst auf Wunsch:

- ✓ Planung
- ✓ Fertigung
- ✓ Dekoration
- ✓ Auf- und Abbau
- ✓ Einlagerung
- ✓ Überarbeitung für die nächste Saison

### LIEFERUNG



Die Gigantbäume werden Ihnen zu unseren günstigen Konditionen per Spedition geliefert.

### BERATUNG



Sie benötigen Unterstützung bei der Planung für Ihren wachsenden Majesticbaum? Unser Team berät Sie gerne!  
+49 (0) 71 31 4064-650  
[projekte@decowoerner.com](mailto:projekte@decowoerner.com)

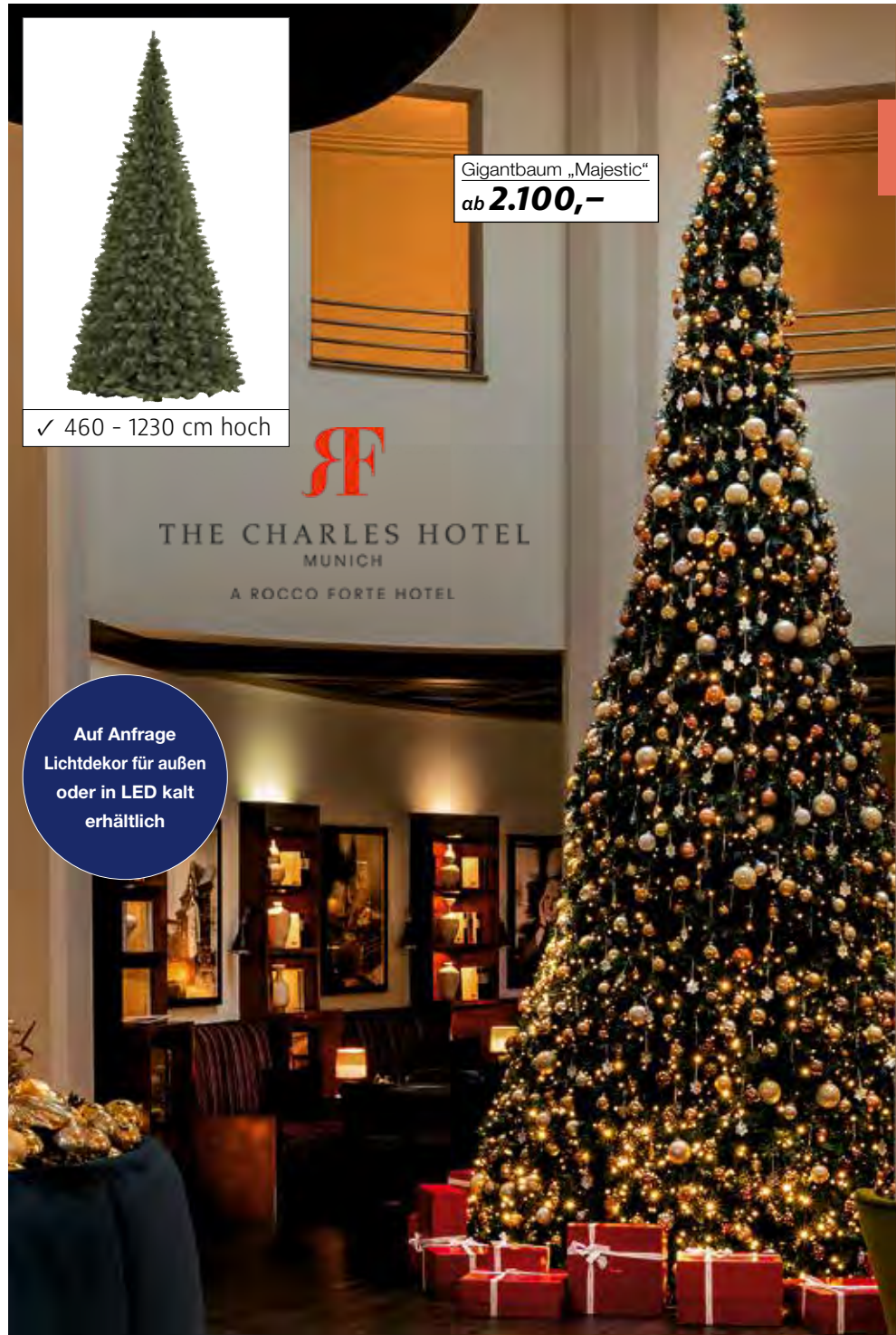

Höhe	unterer Ø	Artikelnummer ohne Licht	Gewicht	Preis ohne Licht	Artikelnummer LED warm innen	Gewicht	Anzahl LED	Preis LED innen
460 cm	219 cm	A 521.789.02	93 kg	2.100,-	B 533.973.02	112 kg	1880	4.100,-
530 cm	253 cm	A 521.789.03	137 kg	3.100,-	B 533.973.03	163 kg	2600	6.000,-
600 cm	287 cm	A 521.789.04	195 kg	4.400,-	B 533.973.04	232 kg	3680	8.700,-
670 cm	321 cm	A 521.789.05	274 kg	6.200,-	B 533.973.05	325 kg	5120	12.300,-
740 cm	355 cm	A 521.789.06	372 kg	8.600,-	B 533.973.06	441 kg	6920	17.000,-
810 cm	389 cm	A 521.789.07	490 kg	11.400,-	B 533.973.07	581 kg	9080	22.600,-
880 cm	423 cm	A 521.789.08	632 kg	14.500,-	B 533.973.08	748 kg	11600	28.900,-
950 cm	457 cm	A 521.789.09	787 kg	17.900,-	B 533.973.09	932 kg	14480	35.800,-
1020 cm	491 cm	A 521.789.10	967 kg	21.900,-	B 533.973.10	1144 kg	17720	43.700,-
1090 cm	525 cm	A 521.789.11	1160 kg	26.100,-	B 533.973.11	1373 kg	21320	52.100,-
1160 cm	559 cm	A 521.789.12	1365 kg	30.500,-	B 533.973.12	1616 kg	25080	60.100,-
1230 cm	593 cm	A 521.789.13	1597 kg	35.500,-	B 533.973.13	1893 kg	29600	70.800,-
ohne LED-Licht, außen und innen					mit LED-Licht, innen, LED warm, Schutzklasse IP20, GS, 230 V, 150 cm Zuleitung mit Eurostecker, schwarzes PVC-Kabel			



Video im Web:  
[www.decowoerner.com](http://www.decowoerner.com)



**A**  
**SUPER  
PREIS**

ab **49,95**

30 cm Ø

60 cm Ø

45 cm Ø

✓ LED-Mix warm stehend  
weiß blinkend



**B** LED-Leuchtkugel  
mit Perlen

ab **39,95**

60 cm Ø

45 cm Ø

25 cm Ø



für aussen  
und innen



NIEDER  
VOLT



PVC  
Kabel

## LED-DRAHT- LEUCHTKUGELN AUSSENBEREICH

**LED-Leuchtkugel**, silber, LED 2 mm Ø, 300 cm Zuleitung, Kabel klar, PVC Kabel, IP44 Trafo mit Konturenstecker GS, 4,5 V, diese LED-Leuchtkugel ist ein dekoratives Highlight und eine edle Weihnachtsbeleuchtung in der Weihnachtszeit. Ob als romantische Hintergrundbeleuchtung, Stimmungslicht im Schaufenster oder raffinierte Illumination im Eingangsbereich - die beleuchteten Kugeln kommen in Innen- und Außenbereichen sehr schön zur Geltung. Oberfläche aus feinem, effektivem Silberdraht-Geflecht, Preis per Stück

**A Bling**, LED-Mix, warm stehend-kalt blinkend, 2 Metallkugel-Hälften aus feinem Silber-Draht mit integrierten LED

<b>60 LED</b> , 1,75 Watt, 0,4 kg 602.105.00	<b>30 cm Ø</b>	<b>49,95</b>
<b>120 LED</b> , 1,75 Watt, 0,9 kg 602.105.01	<b>45 cm Ø</b>	<b>79,95</b>
<b>200 LED</b> , 6 Watt, 1,22 kg 602.105.02	<b>60 cm Ø</b>	<b>84,95</b>

**B mit Perlen**, LED warm, Eisendraht-Kugel umwickelt mit Fadenlicht mit Micro LED und Kunststoff-Perlen (1,5 cm Ø)

<b>45 LED</b> , 1,35 Watt, 0,8 kg 632.447.00	<b>25 cm Ø</b>	<b>39,95</b>
<b>120 LED</b> , 6 Watt, 1,1kg 632.447.01	<b>45 cm Ø</b>	<b>74,95</b>
<b>200 LED</b> , 6 Watt, 1,9 kg 632.447.02	<b>60 cm Ø</b>	<b>149,—</b>





## LED-LICHTRING AUSSENBEREICH

**A LED-Lichtring**, LED warm, 6 Watt, 4,5 V, 300 cm Zuleitung, PVC Kabel, klares Kabel, IP44 Trafo, für innen und außen, flacher 3 mm Metallring mit eingearbeiteter LED-Drahtlichterkette, Netzteil mit Konturenstecker, GS, Preis per Stück

<b>60 LED</b>	699.303.00	<b>50 cm Ø</b>	<b>19,95</b>
<b>80 LED</b>	699.303.01	<b>75 cm Ø</b>	<b>34,95</b>
<b>104 LED</b>	699.303.02	<b>100 cm Ø</b>	<b>49,95</b>

## LED-LEUCHTKUGEL AUSSENBEREICH

**B LED-Leuchtkugel**, LED warm, 300 cm Zuleitung, PVC Kabel, klares Kabel, IP44 Trafo, für innen und außen, flach zusammenfaltbare Kugel aus 3 mm Drahtstreben mit eingearbeiteter LED-Drahtlichterkette, silber lackiert, Netzteil mit Konturenstecker, GS, Preis per Stück

<b>144 LED</b> , 4,5 V, 1,3 Watt	699.297.02	<b>30 cm Ø</b>	<b>29,95</b>
<b>300 LED</b> , 6 V, 6 Watt	699.297.00	<b>50 cm Ø</b>	<b>49,95</b>
<b>900 LED</b> , 12 V, 9 Watt	699.297.01	<b>80 cm Ø</b>	<b>99,—</b>



✓ Niedervolt

## LED-KRANZ AUSSENBEREICH

**C LED-Kranz**, warmweiß, Eurostecker, IP44 Trafo, 1500 LED, für innen und außen, Grundgerüst aus Metall, Preis per Stück

800.049.20 **38 cm Ø** **89,95**

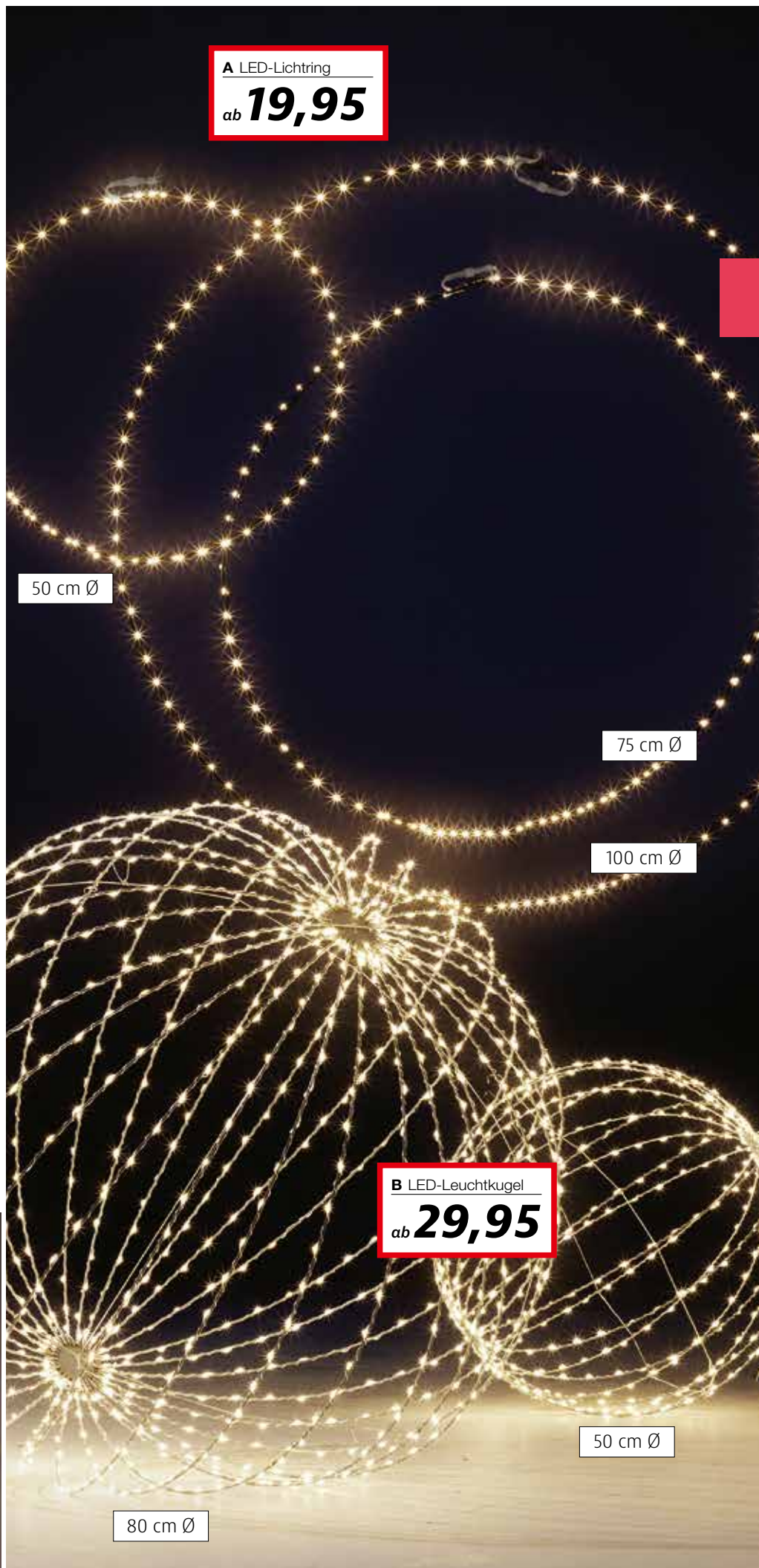
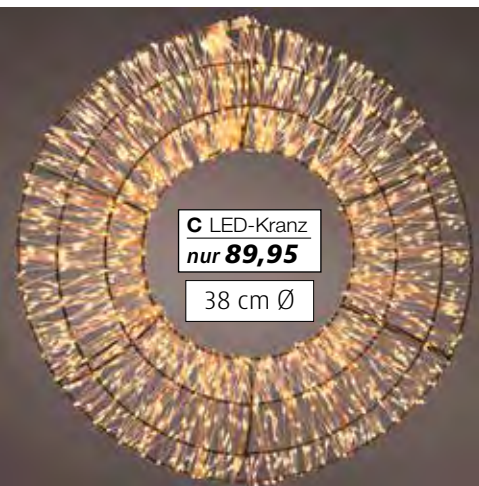

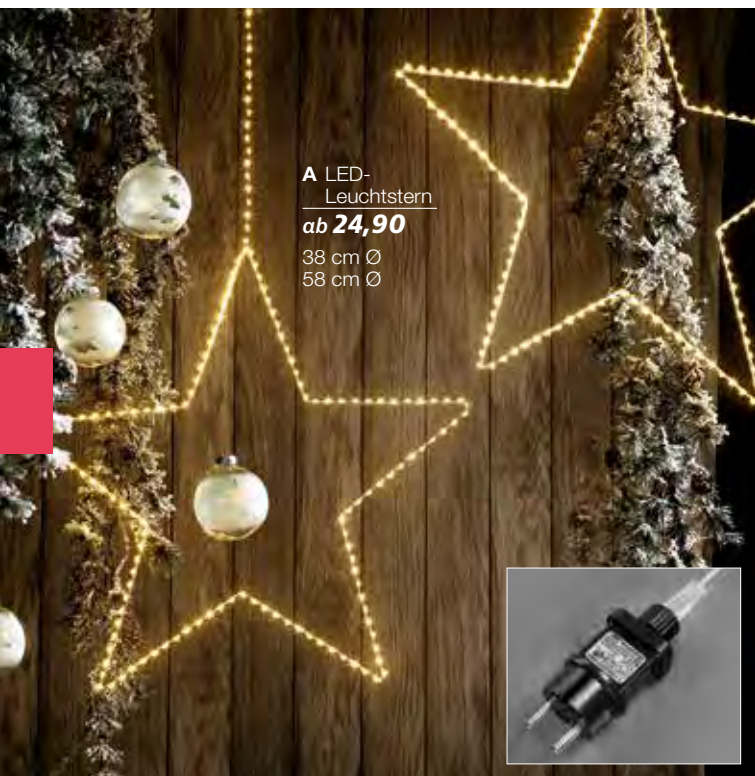

**A** LED-  
Leuchtstern

ab **24,90**

38 cm Ø  
58 cm Ø



**B** LED-Lichtstern

ab **29,95**

38 cm Ø

78 cm Ø

58 cm Ø

✓ LED warm

✓ selbststehend



**C** LED  
„Schneeflocke“

nur **99,-**

72 cm Ø

**C** LED  
„Schneeflocke“

nur **54,95**

40 cm Ø



für aussen  
und innen



NIEDER  
VOLT



PVC  
Kabel

## LED-LEUCHTSTERNE AUSSENBEREICH

**A LED-Leuchtstern**, 400 cm Zuleitung, für außen und innen, 4,5 V, warmweiß, IP44, fünfzackige Sternsilhouette aus weißem 3 mm Metalldraht, umwickelt mit einer Micro-LED-Draht-Lichterkette, zum Aufstellen und Hängen geeignet, klares PVC-Kabel

**130 LED, 6 Watt**

715.935.00 **38 cm Ø**

**27,95**

**175 LED, 9 Watt**

715.935.01 **58 cm Ø**

**24,90**

**B LED-Lichtstern**, für außen und innen, LED warm, Kabel klar, PVC Kabel, 500 cm Zuleitung, IP44, 4,5 V, fünfzackiger, selbststehender Metall-Stern mit Öse zum Aufhängen, Geflecht aus Silberdraht, GS, Preis per Stück

**120 LED, 4 Watt**

660.600.00 **38 cm Ø**

**29,95**

**120 LED, 0,9 kg, 4 Watt**

660.600.01 **58 cm Ø**

**49,95**

**160 LED, 0,9 kg, 6 Watt**

660.600.02 **78 cm Ø**

**79,95**

**D** LED-Lichtstern,  
offen

nur **89,95**

38 cm Ø

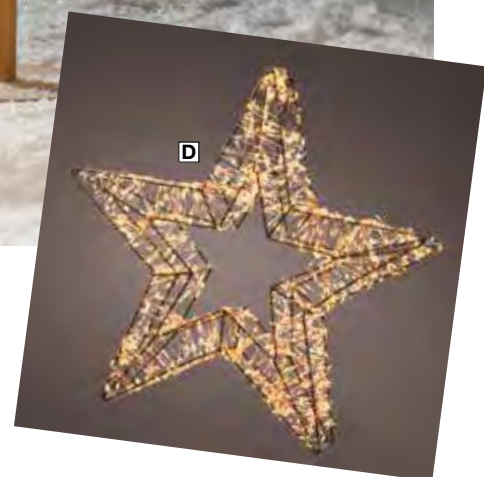

**C LED Rahmenbeleuchtung Schneeflocke**, warmweiß, für außen und innen, Draht, mit Silberfolie umwickelt, Preis per Stück

**192 LED**

800.030.81 **40 cm Ø**

**54,95**

**336 LED**

800.030.82 **72 cm Ø**

**99,-**

**D LED-Lichtstern, offen**, warmweiß, für außen und innen, Grundgerüst aus Metall, Preis per Stück

**1500 LED, IP44**

800.049.22 **38 cm Ø**

**89,95**



## LED-LICHTERBÜNDEL KASKADE BLINKEND AUSSENBEREICH

**A LED-Lichterbündel Kaskade blinkend,**  
Kabel klar, PVC Kabel, 500 cm Zulauf,  
warmweiß, IP44, 31 V, 12 Watt, für außen  
und innen, Dekobeleuchtung mit dezentem  
Flash-Effekt (10% blinkend), einzeln fächer-  
bare Stränge in Silbermetallic-Folienoptik,  
nicht austauschbare Dioden, 25 cm langer  
Befestigungs-Stab, Preis per Stück  
**900 LED, 40 Stränge**  
679.763.02 **300 cm lang** **99,-**



## LED-LICHTERZWEIGE INNENBEREICH

**B LED Lichterzweige Schneebälle,**  
LED warm, 12 V, Kabel schwarz, PVC-Kabel,  
300 cm Zuleitung, IP44, für innen, Kunstzweige  
in Birkenoptik, feiner Silberdraht und weiche  
Schneekugeln, auf Standplatte 25 x 13 cm,  
Steckernetzteil mit Konturenstecker, GS,  
Preis per Stück  
**60 LED, 4 Watt**  
698.900.00 **90 cm hoch** **59,95**  
**90 LED, 5 Watt**  
698.900.01 **130 cm hoch** **99,95**



## LED-LICHTERZWEIGE INNENBEREICH

**C LED Lichterzweige Kiefer,** 12 V, 300 cm  
Zuleitung, Kabel schwarz, PVC-Kabel, IP44,  
für innen, Kunstzweige in Holzoptik mit  
beschneiten Kiefernzweigen, eingearbeitete  
4 mm LED-Lichterkette, Steckernetzteil mit  
Konturenstecker, GS, Preis per Stück  
**56 LED, 4 Watt, auf Standplatte 25 x 13 cm**  
698.917.00 **90 cm hoch** **59,95**  
**80 LED, 5 Watt, auf Standplatte 50 x 13 cm**  
698.917.01 **130 cm hoch** **99,95**



**TOP PREIS +  
LEISTUNG!**



**A LED-Lichterbündel Kaskade**  
nur **99,-**



300 cm lang



Weitere Lichtbündel  
finden Sie online unter

[www.decowoerner.com](http://www.decowoerner.com)



**B LED Lichterzweige  
Schneebälle**  
ab **59,95**

90 cm hoch  
130 cm hoch



**C LED Lichter-  
zweige Kiefer**  
ab **59,95**

90 cm hoch  
130 cm hoch

**A LED**  
Lichterbaum  
nur **149,-**  
210 cm hoch

**B LED Birke**  
nur **149,-**  
210 cm hoch

**A LED**  
Lichterbaum  
nur **74,95**  
125 cm hoch

**B LED Birke**  
nur **69,95**  
120 cm hoch

**B LED Birke**  
nur **99,95**  
160 cm hoch

**A LED**  
Lichterbaum  
nur **94,95**  
160 cm hoch

**D Schneeeule**  
nur **17,95**  
17 x 25 cm (B x H)

E

D

D

E



## LED-LICHTBÄUME INNENBEREICH

**A LED Lichterbaum**, 300 cm Zuleitung, Kabel schwarz, PVC Kabel, warmweiß, IP44, 24 V, für innen, Kunststoff, standfester Stufensockel, Preis per Stück  
**64 LED, 3 kg, 4 Watt** 664.103.01 **125 cm hoch** **74,95**  
**84 LED, 3,5 kg, 5 Watt** 664.103.02 **160 cm hoch** **94,95**  
**32 LED, 4,25 kg, 8 Watt** 664.103.03 **210 cm hoch** **149,-**

**B LED Birke**, Kabel schwarz, PVC Kabel, 300 cm Zuleitung, warmweiß, IP44, 12 V, für innen, Kunststoff, Birkenoptik, mit standfestem Stufensockel, GS, Preis per Stück  
**64 LED, 1,2 kg, 5 Watt** 665.285.02 **120 cm hoch** **69,95**  
**84 LED, 3,5 kg, 5 Watt** 665.285.00 **160 cm hoch** **99,95**  
**32 LED, 4,0 kg, 8 Watt** 665.285.01 **210 cm hoch** **149,-**

**C Birkenstamm**, 10 cm Ø, naturbelassen mit Lochbohrung zum Aufspießen, 16 mm Ø, Form und Farbe variieren, da es sich um ein Naturprodukt handelt, die Angaben sind als ca.-Maße zu verstehen, Preis per Stück  
 644.044.00 **100 cm lang** **12,90**

**D Schneeeule**, weiß, Hartschaum/Plüsch/Federn, Preis per Stück  
 723.848.00 **17 x 25 cm (B x H)** **17,95**

**E Weihnachtskugeln**, gold, aus schwer entflammbarem, bruch sicherem Kunststoff, mit fest sitzendem Hütchen, Brandschutzklasse B1, Preis per Pack à 6 Stück  
 664.608.42 **10 cm Ø** (=2,33/St.) **13,95**  
 665.223.42 **20 cm Ø** (=2,49/St.) **14,95**



**F LED Batterie-Lichterbaum**, warmweiß, 4,5 V, für innen, Kunststoff, standfester Stufensockel, Ein- und Ausschalter am Sockel, Batterien (3x 1,5V Typ AA) nicht enthalten, Preis per Stück  
**36 LED, 2 Watt** 664.103.00 **70 cm hoch** **39,95**

✓ batterie-  
betrieben



## LED-LICHTBÄUME INNENBEREICH

**A LED Lichterbaum**, Kabel weiß, PVC Kabel, 500 cm Zuleitung, warmweiß, IP44, 12 V, für innen, Kunststoff, leistungsstarke Micro-LED, runde Standplatte im Rindenholz-Design, GS

<b>300 LED, 2,25 kg, 8 Watt</b>	715.898.00	<b>120 cm hoch</b>	<b>119,-</b>
<b>580 LED, 3,45 kg, 8 Watt</b>	715.898.01	<b>150 cm hoch</b>	<b>159,-</b>
<b>2000 LED, 7,1 kg, 8 Watt</b>	715.898.02	<b>180 cm hoch</b>	<b>499,-</b>



## LED-BAUM INNENBEREICH

**B LED Kiefer**, beeist, warmweiß, für innen, Kunststoff, Preis per Stück

<b>90 LED</b>	800.031.92	<b>150 cm hoch</b>	<b>109,-</b>
<b>150 LED</b>	800.031.93	<b>210 cm hoch</b>	<b>169,-</b>

**C LED-Baum „Trauerweide“**, Kabel schwarz, PVC Kabel, 300 cm Zuleitung, kaltweiß, IP44, 4,5 V, für innen, Kunststoff, Standplatte 20 x 20 cm, GS, Preis per Stück

<b>150 LED, 3,6 Watt</b>	724.067.00	<b>150 cm hoch</b>	<b>129,-</b>
--------------------------	------------	--------------------	--------------



Weitere Lichtbäume finden Sie online unter

[www.decowoerner.com](http://www.decowoerner.com)



A LED Lichterbaum

nur **119,-**

✓ extra viel Licht

A LED Lichterbaum

nur **499,-**

180 cm hoch

A LED Lichterbaum

nur **159,-**

150 cm hoch

A LED Lichterbaum

nur **119,-**

120 cm hoch

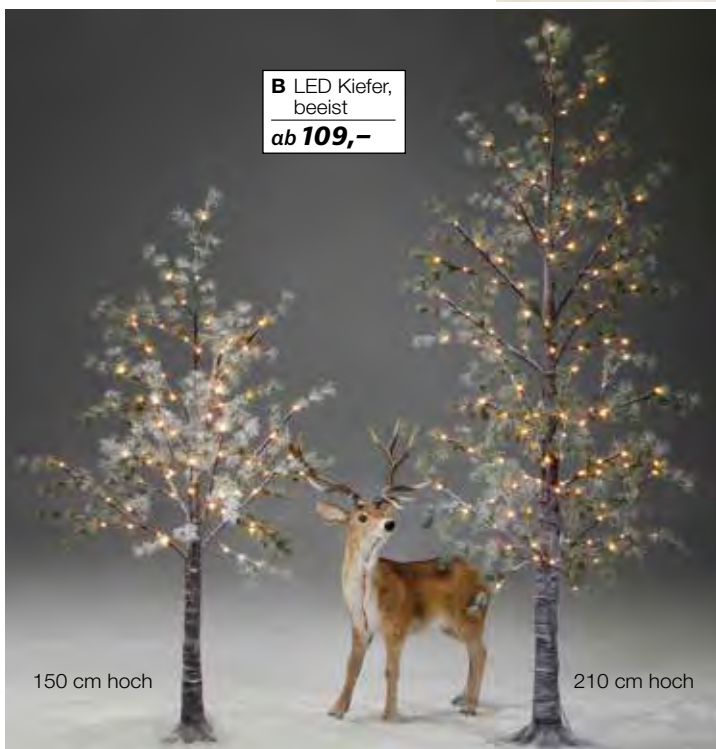

B LED Kiefer, beeist

ab **109,-**

150 cm hoch

210 cm hoch

C LED-Baum „Trauerweide“

nur **129,-**

150 cm hoch



**A** LED Draht-Icicle Light „Feuerwerk“

nur **24,95**

50 cm lang



60 cm lang

**B** LED Draht-Lichtring

ab **49,95**

✓ extra viel Licht



185 cm lang

**C** LED Lichterkette,  
300 cm Zuleitung

nur **19,95**



Anwendungsbeispiel



## LED DRAHT-LICHT „FEUERWERK“ AUSSENBEREICH

**A LED Draht-Icicle Light „Feuerwerk“**, Kabel klar, 385 cm breit, 3 Meter Zuleitung, warmweiß, IP44, 4,5 V, Silberdraht mit leuchtstarken, integrierten Micro-LEDs, Trafo-Steckernetzteil GS, Preis per Stück **220 LED, 15 Stränge, 6 Watt**  
699.341.00 **50 cm lang** **24,95**

**B LED Draht-Lichtring „Feuerwerk“**, 3 Meter Zuleitung, für außen und innen, Kabel klar, PVC Kabel, warmweiß, IP44, 12 V, Metallring mit Aufhängung, unterschiedlich lange Lichterketten aus Silberdraht mit integrierten Micro-LEDs, Trafo-Steckernetzteil GS, Preis per Stück **500 LED, 20 cm Ø, 8 Stränge, 9 Watt**  
699.327.00 **60 cm lang** **49,95**  
**1200 LED, 30 cm Ø, 20 Stränge, 15 Watt**  
699.327.01 **185 cm lang** **89,95**

**C LED Lichterkette „Feuerwerk“**, Kabel klar, PVC Kabel, 300 cm Zuleitung, warmweiß, IP44, 6 V, für außen und innen, Silberdraht mit integrierten Micro-LEDs, Trafo-Steckernetzteil GS, IP44 Preis per Stück **240 LED, 6 Watt**  
699.334.00 **600 cm lang** **19,95**

**C**





## LED-DRAHT-LICHTERKETTEN AUSSENBEREICH

**A LED-Draht-Lichtvorhang**, 500 cm Zuleitung, warmweiß, IP44, für außen und innen, Silberdraht mit integrierten LEDs, Netzadapter mit Konturenstecker, Preis per Stück  
**300 LED**, 200 cm breit, 20 Stränge, 6 V, 6 Watt 556.958.01 **150 cm lang** **29,95**  
**384 LED**, 160 breit, 16 Stränge, 12 V, 6 Watt 556.958.00 **240 cm lang** **34,95**  
**600 LED**, 200 cm breit, 20 Stränge, 12 V, 9 Watt 556.958.02 **300 cm lang** **39,95**



**A LED-Draht-Lichtvorhang**  
ab **29,95**

✓ 150/240/300 cm lang

**B LED-Drahtlicht blinkend**, Kabel klar, PVC Kabel, warmweiß, für außen und innen, extra viel Licht - 60 Micro-LEDs pro Meter, Twinkle-Effekt mit 8 Funktionen, 3 m Zuleitung, IP44, Preis per Stück  
**378 LED**  
 725.187.01 **600 cm lang** **16,95**



**B LED-Drahtlicht blinkend**,  
600 cm lang  
nur **16,95**

✓ Twinkle-Effekt mit 8 Funktionen

**C LED-Draht-Lichterkette**, Kabel klar, PVC Kabel, Schukostecker, 150 cm Zulauf, warmweiß, IP44, 12 V, für außen und innen, Silberdraht mit integrierten LEDs, Preis per Stück  
**50 LED, 2 Watt**  
 689.212.00 **500 cm lang** **12,95**



**C LED-Draht-Lichterkette**  
nur **12,95**

✓ inkl. 6h-Timer

**D LED Batterie-Draht-Lichterkette**, warmweiß, für außen und innen, 7 cm Birnchenabstand, feiner Draht mit superhellen Micro-LEDs, mit 6h-Timer, IP44, 6x AA Batterien nicht im Lieferumfang enthalten, Preis per Stück  
**100 LED**  
 650.755.00 **10 m** **14,95**

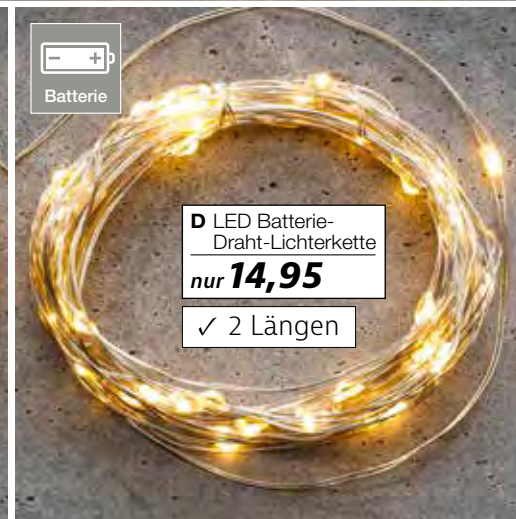

  
Batterie

**D LED Batterie-Draht-Lichterkette**  
nur **14,95**

✓ 2 Längen

**E XL LED-Draht-Lichterkette trennbar**, Kabel klar, PVC Kabel, 150 cm Zulauf, warmweiß, IP44, 24 V, für außen und innen, trennbar nach 10 Meter, extra große, perlweiße LEDs und biegbarer Silberdraht, Trafo mit Konturenstecker, Preis per Stück  
**200 LED, 15 Watt**  
 679.534.43 **20 m** **34,95**



**E XL LED-Draht-Lichterkette trennbar**  
nur **34,95**

✓ LED 7 mm Ø



## LED-DRAHT-LICHTERKETTE INNENBEREICH

**F LED-Draht-Lichterkette grün**, Kabel klar, PVC Kabel, 150 cm Zuleitung, warmweiß, IP20, 12 V, für innen, Silberdraht mit integrierten LEDs, mit Trafo-Steckernetzteil, Preis per Stück  
**100 LED, 2 Watt**  
 645.423.00 **10 m** **9,95**



  
für innen

**F LED-Draht-Lichterkette grün**  
nur **9,95**

**neu**

**A Batterie-LED Kugel**  
nur **14,95**



6-Std.-Timer



26 cm Ø



6-Std.-Timer

**B Batterie-LED Kugel**  
ab **22,95**



20 cm Ø  
25 cm Ø



✓ mit 8 verschiedenen Blinkfunktionen

✓ mit Timer-Funktion:  
8 Hours ON/  
16 Hours OFF



**C LED Cluster Lichterkette mit Timer**  
ab **29,95**



12,5 cm hoch  
15 cm hoch  
17,5 cm hoch

**D LED Kerze**  
ab **6,95**



6-Std.-Timer



**E LED Kerzen-Set**  
nur **29,95**  
12,5/15/17,5 cm hoch

6-Std.-Timer



3tlg. Set

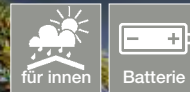

**F LED Kerzen-Set**  
nur **19,95**  
12,5/15/17,5 cm hoch

6-Std.-Timer



3tlg. Set

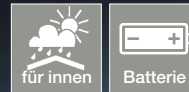

**G LED Kerzen-Set**  
nur **29,95**  
12,5/15/17,5 cm hoch

6-Std.-Timer



3tlg. Set

**A Batterie-LED Kugel**, LED warm/amber, gold, für innen, Glas/Draht, Silberdraht mit integrierten LED, 6-Stunden-Timer, 2x AA Batterien nicht enthalten, Preis per Stück 800.049.10 **26 cm Ø** **14,95**

**B Batterie-LED Kugel**, LED warm, für innen, verspiegeltes Rauchglas, 80 cm Seil, Silberdraht mit integriertem LED, 6h-Timer, 3x AA Batterien nicht enthalten, Preis per Stück 714.129.01 **20 cm Ø, 40 LED** **22,95**  
714.129.02 **25 cm Ø, 50 LED** **29,95**

**C LED Cluster Lichterkette mit Timer**, Kabel schwarz, PVC Kabel, 500 cm Zulauf, warmweiß, IP44, 36 V, für außen und innen, Silberdraht mit integrierten LEDs, Netzadapter mit Konturenstecker, Preis per Stück **768 LED, 6 Watt** 714.938.00 **600 cm lang** **29,95**  
**1512 LED, 8 Watt** 714.938.01 **1350 cm lang** **59,95**

**D LED Kerze, batteriebetrieben**, weiß, Glas/Wachs, 2 x AA Batterien nicht enthalten, 6 h-Timer-Funktion, Preis per Stück 723.688.01 **12,5 cm hoch** **6,95**  
723.688.02 **15 cm hoch** **9,95**  
723.688.03 **17,5 cm hoch** **10,95**

**E LED Kerzen-Set, batteriebetrieben**, grau/weiß, 12,5/15/17,5 cm hoch, Glas/Wachs, 2 x AA Batterien nicht enthalten, 6 h-Timer-Funktion, Preis per **3tlg. Set** 800.031.16 **10 cm Ø** **29,95**

**F LED Kerzen-Set, batteriebetrieben**, grau, 12,5/15/17,5 cm hoch, Glas/Wachs, 2 x AA Batterien nicht enthalten, 6 h-Timer-Funktion, Preis per **3tlg. Set** 800.031.14 **7,5 cm Ø** **19,95**

**G LED Kerzen-Set, batteriebetrieben**, weiß, 12,5/15/17,5 cm hoch, Glas/Wachs, 2 x AA Batterien nicht enthalten, 6 h-Timer-Funktion, Preis per **3tlg. Set** 800.031.15 **10 cm Ø** **29,95**





**A** LED-Wachskerze  
nur **6,95**  
10 cm hoch



**A** LED-Wachskerze  
nur **7,50**  
12,5 cm hoch



**A** LED-Wachskerze  
nur **7,95**  
15 cm hoch



**B** LED-Wachskerze  
nur **5,95**

11,5 cm hoch

14,5 cm hoch

**B** LED-Wachskerze  
nur **7,95**



**C** LED-Wachskerze  
nur **5,95**  
9 cm hoch



**C** LED-Wachskerze  
nur **6,95**  
13 cm hoch



**C** LED-Wachskerze  
nur **7,95**  
17 cm hoch



**D** LED-Wachskerzen-Set  
nur **18,95**

17/13/9 cm hoch

3tlg. Set



**E** LED-Wachskerze  
nur **5,95**  
9 cm hoch



**E** LED-Wachskerze  
nur **6,95**  
13 cm hoch



**E** LED-Wachskerze  
nur **7,95**  
17 cm hoch



**F** LED-Wachskerzen-Set  
nur **18,95**

17/13/9 cm hoch

3tlg. Set

## LED-KERZEN INNENBEREICH



6-Std.-Timer

**LED-Wachskerze**, Echtwachs, 6 h-Timer-Funktion, 2x AA-Batterien nicht enthalten

**A creme**, 7,5 cm Ø, Flackerdocht, Preis per Stück  
714.945.00 **10 cm hoch** **6,95**  
714.945.01 **12,5 cm hoch** **7,50**  
714.945.02 **15 cm hoch** **7,95**

**B creme**, 7,5 cm Ø, Preis per Stück  
723.701.00 **11,5 cm hoch** **5,95**  
723.701.01 **14,5 cm hoch** **7,95**

**C weiß**, 7 cm Ø, Preis per Stück  
800.030.74 **9 cm hoch** **5,95**  
800.030.75 **13 cm hoch** **6,95**  
800.030.76 **17 cm hoch** **7,95**

**D weiß**, 7 cm Ø, Preis per 3tlg. Set  
800.030.77 **17/13/9 cm hoch** **18,95**

**E rot**, 7 cm Ø, Preis per Stück  
800.030.69 **9 cm hoch** **5,95**  
800.030.70 **13 cm hoch** **6,95**  
800.030.71 **17 cm hoch** **7,95**

**F rot**, 7 cm Ø, Preis per 3tlg. Set  
800.030.72 **17/13/9 cm hoch** **18,95**

**G LED Aufsteller Bogen**, 130 cm breit, schwarz, Metall-Rundrohr, steckbar, selbststehend mit 2 Standplatten, inkl. LED-Lichterkette, IP44, 8 Funktionen, Preis per Stück  
800.028.27 **230 cm hoch** **149,-**



**G** LED Aufsteller Bogen  
nur **149,-**  
230 cm hoch



230 V

Gummi Kabel



# LED PROFI SYSTEM IP67 FÜR AUSSEN

Nähere Infos und weiteres Zubehör finden Sie auf S. 84.



## ICICLE-LIGHT KUPPELBAR

**A 300 x 30/40/ 50 cm, 114 LED**, 30 Stränge mit je 3/4/ 5 LED, 10 cm LED-Abstand, 75-fach kuppelbar, 6 Watt  
**B 300 x 60/80/100 cm, 228 LED**, 30 Stränge mit je 6/8/10 LED, 10 cm LED-Abstand, 50-fach kuppelbar, 9 Watt

Art. Nr.	Kabel Farbe	Preis p. Stück
A 699.174.00	weiß	<b>39,95</b>
A 699.167.00	schwarz	<b>39,95</b>
B 699.174.01	weiß	<b>59,95</b>
B 699.167.01	schwarz	<b>59,95</b>

LED warm, 5 mm LED Ø, kuppelbar bis max. 450 W, Gummi-Kabel, Schutzklasse IP67, 230V, ohne Anschlusskabel

➔ Anschlusskabel IP44 mitbestellen!

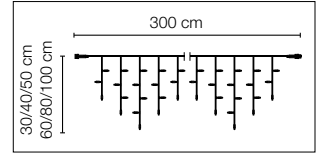

## LICHTVORHANG KUPPELBAR

**C 200 x 150 cm, 300 LED**, 20 Stränge mit je 15 LED, 10 cm LED-Abstand, 7-fach kuppelbar, 60 Watt  
**D 200 x 300 cm, 600 LED**, 20 Stränge mit je 30 LED, 10 cm LED-Abstand, 7-fach kuppelbar, 60 Watt  
**E 200 x 500 cm, 1000 LED**, 20 Stränge mit je 50 LED, 10 cm LED-Abstand, 7-fach kuppelbar, 60 Watt  
**F 200 x 700 cm, 1400 LED**, 20 Stränge mit je 70 LED, 10 cm LED-Abstand, 7-fach kuppelbar, 60 Watt  
**G 200 x 900 cm, 1800 LED**, 20 Stränge mit je 90 LED, 10 cm LED-Abstand, 7-fach kuppelbar, 60 Watt

Art. Nr.	Kabel Farbe	Preis p. Stück
C 699.150.00	weiß	<b>99,—</b>
C 699.143.00	schwarz	<b>99,—</b>
D 699.150.01	weiß	<b>129,—</b>
D 699.143.01	schwarz	<b>129,—</b>
E 699.150.02	weiß	<b>199,—</b>
E 699.143.02	schwarz	<b>199,—</b>
F 699.150.03	weiß	<b>249,—</b>
F 699.143.03	schwarz	<b>249,—</b>
G 699.150.04	weiß	<b>319,—</b>
G 699.143.04	schwarz	<b>319,—</b>

LED warm, 5 mm LED Ø, kuppelbar bis max. 450 W, Gummi-Kabel, Schutzklasse IP67, 230V, ohne Anschlusskabel

➔ Anschlusskabel IP44 mitbestellen!

Ersatzstränge auf Anfrage

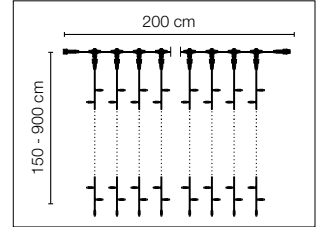

## LICHTERNETZ KUPPELBAR

**H 250 x 120 cm, 200 LED**, 37-fach kuppelbar, 12 Watt  
**J 200 x 200 cm, 300 LED**, 30-fach kuppelbar, 15 Watt  
**K 300 x 300 cm, 500 LED**, 15-fach kuppelbar, 30 Watt

Art. Nr.	Kabel Farbe	Preis p. Stück
H 699.198.00	weiß	<b>39,95</b>
H 699.181.00	schwarz	<b>39,95</b>
J 699.198.01	weiß	<b>69,95</b>
J 699.181.01	schwarz	<b>69,95</b>
K 699.198.02	weiß	<b>119,—</b>
K 699.181.02	schwarz	<b>119,—</b>

LED warm, 5 mm LED Ø, kuppelbar bis max. 450 W, Gummi-Kabel, Schutzklasse IP67, 230V, ohne Anschlusskabel

➔ Anschlusskabel IP44 mitbestellen!

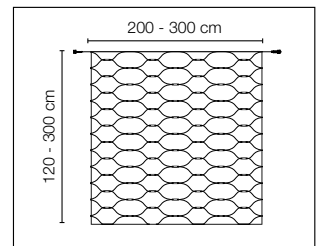

**L Anschlusskabel IP44 für LED-Produkte System IP67 Abb. A – K:** 3 m, Gummikabel mit Konturenstecker für den Außenbereich, 230 Volt, an den LED-Lichtkomponenten des Systems IP67 befinden sich keine Anschluss-Kabel, die Komponenten können ohne diese Anschluss-Leitung nicht in Betrieb genommen werden, max. Belastbarkeit 450 Watt, GS, Preis per Stück  
 699.129.14 **weiß 8,95**  
 699.129.18 **schwarz 8,95**

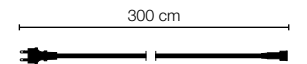

## TRENN- UND KUPPELBARE LED PROFI LICHTERKETTE

**M System IP67, für aussen**, grünes Gummi-Kabel, Schutzklasse IP67

Art. Nr.	Länge	LED Farbe	LED Anzahl	Leistung	Preis p. Stück
M 714.815.01	24 m	LED warm	120	7 Watt	<b>39,95</b>
M 714.815.00	24 m	LED warm	240	14 Watt	<b>59,95</b>
M 714.815.14	24 m	LED kalt	240	14 Watt	<b>59,95</b>

alle 40 Birnchen (ca. alle 40 cm) trennbar, untereinander kompatibel in der jeweiligen Schutzklassifizierung und bis max. 450 Watt kuppelbar, 20 cm LED-Abstand, 20-fach kuppelbar, 5 mm LED Ø, 230 V, ohne Anschlusskabel

➔ Anschlusskabel IP44 mitbestellen!

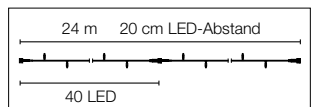

**N Anschlusskabel IP44 für LED-Produkte System IP67 Abb. M:** 3 m, Gummikabel mit Konturenstecker für den Außenbereich, 230 Volt, an den LED-Lichtkomponenten des Systems IP67 befinden sich keine Anschluss-Kabel, die Komponenten können ohne diese Anschluss-Leitung nicht in Betrieb genommen werden, max. Belastbarkeit 450 Watt, GS, Preis per Stück  
 699.129.08 **grün 8,95**

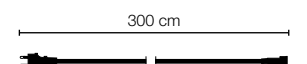

# LED PROFI SYSTEM IP20 FÜR INNEN



PVC  
Kabel

230V



Nähere Infos und weiteres Zubehör finden Sie auf S. 84.

## ICICLE-LIGHT KUPPELBAR

**A 300 x 30/40/ 50 cm, 114 LED**, 30 Stränge mit je 3/4/ 5 LED, 10 cm LED-Abstand, 75-fach kuppelbar, 6 Watt  
**B 300 x 60/80/100 cm, 228 LED**, 30 Stränge mit je 6/8/10 LED, 10 cm LED-Abstand, 50-fach kuppelbar, 9 Watt

Art. Nr.	Kabel Farbe	Preis p. Stück
A 699.242.00	klar	29,95
A 699.259.00	weiß	29,95
B 699.242.01	klar	49,95
B 699.259.01	weiß	49,95

LED warm, 5 mm LED Ø, kuppelbar bis max. 450 W, PVC-Kabel, Schutzklasse IP20, 230V, ohne Anschlusskabel

➔ Anschlusskabel mitbestellen!

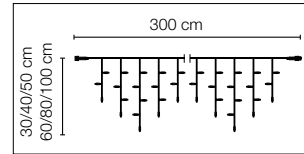

## LICHTVORHANG KUPPELBAR

**C 200 x 150 cm, 300 LED**, 20 Stränge mit je 15 LED, 10 cm LED-Abstand, 7-fach kuppelbar, 60 Watt  
**D 200 x 300 cm, 600 LED**, 20 Stränge mit je 30 LED, 10 cm LED-Abstand, 7-fach kuppelbar, 60 Watt  
**E 200 x 500 cm, 1000 LED**, 20 Stränge mit je 50 LED, 10 cm LED-Abstand, 7-fach kuppelbar, 60 Watt  
**F 200 x 700 cm, 1400 LED**, 20 Stränge mit je 70 LED, 10 cm LED-Abstand, 4-fach kuppelbar, 60 Watt  
**G 200 x 900 cm, 1800 LED**, 20 Stränge mit je 90 LED, 10 cm LED-Abstand, 7-fach kuppelbar, 60 Watt

Art. Nr.	Kabel Farbe	Preis p. Stück
C 699.228.00	klar	69,95
C 699.235.00	weiß	69,95
D 699.228.01	klar	89,95
E 699.228.02	klar	99,95
E 699.235.02	weiß	99,95
F 699.228.03	klar	109,—
F 699.235.03	weiß	109,—
G 699.228.04	klar	139,—
G 699.235.04	weiß	139,—

LED warm, 5 mm LED Ø, kuppelbar bis max. 450 W, PVC-Kabel, Schutzklasse IP20, 230V, ohne Anschlusskabel

➔ Anschlusskabel mitbestellen!

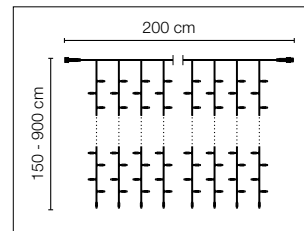

## LICHTERNETZ KUPPELBAR

**H 250 x 120 cm, 200 LED**, 37-fach kuppelbar, 12 Watt  
**J 200 x 200 cm, 300 LED**, 30-fach kuppelbar, 15 Watt  
**K 300 x 300 cm, 500 LED**, 15-fach kuppelbar, 30 Watt

Art. Nr.	Kabel Farbe	Preis p. Stück
H 699.266.00	klar	29,95
H 699.273.00	weiß	29,95
J 699.266.01	klar	49,95
J 699.273.01	weiß	49,95
K 699.266.02	klar	89,95
K 699.273.02	weiß	89,95

LED warm, 5 mm LED Ø, kuppelbar bis max. 450 W, PVC-Kabel, Schutzklasse IP20, 230V, ohne Anschlusskabel

➔ Anschlusskabel mitbestellen!

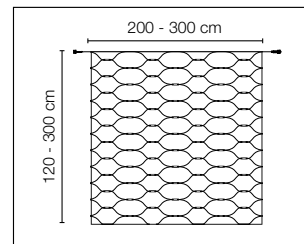

**L Anschlusskabel für LED-Produkte System IP20 Abb. A - K:** 1,5 m, PVC-Kabel mit Euro-Flachstecker für den Innenbereich, 230 Volt, an den LED-Lichtkomponenten des Systems IP20 befinden sich keine Anschluss-Kabel, die Komponenten können ohne diese Anschluss-Leitung nicht in Betrieb genommen werden, max. Belastbarkeit 450 Watt, Preis per Stück  
 699.204.00 **klar** 5,95  
 699.204.14 **weiß** 5,95

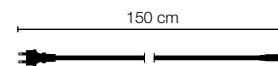

## TRENN- UND KUPPELBARE LED PROFI LICHTERKETTE

**M System IP20, für innen**, grünes PVC-Kabel, Schutzklasse IP20

Art. Nr.	Länge	LED Farbe	LED Anzahl	Leistung	Preis p. Stück
M 716.475.01	24 m	LED warm	120	7 Watt	19,95
M 716.475.00	24 m	LED warm	240	14 Watt	39,95
M 716.475.14	24 m	LED kalt	240	14 Watt	39,95

alle 40 Birnchen (ca. alle 40 cm) trennbar, untereinander kompatibel in der jeweiligen Schutzklassifizierung und bis max. 450 Watt kuppelbar, 10 cm LED-Abstand, 20-fach kuppelbar, 5 mm LED Ø, 230 V, ohne Anschlusskabel

➔ Anschlusskabel mitbestellen!

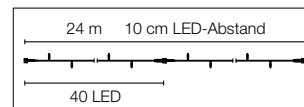

**N Anschlusskabel für LED-Produkte System IP20 Abb. M:** 1,5 m, PVC-Kabel mit Euro-Flachstecker für den Innenbereich, 230 Volt, an den LED-Lichtkomponenten des Systems IP20 befinden sich keine Anschluss-Kabel, die Komponenten können ohne diese Anschluss-Leitung nicht in Betrieb genommen werden, max. Belastbarkeit 450 Watt, Preis per Stück  
 699.204.08 **grün** 5,95

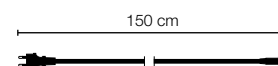

# LICHTDEKORATION ZUBEHÖR

LED PROFI SYSTEM IP67 FÜR AUSSEN / LED PROFI SYSTEM IP20 FÜR INNEN

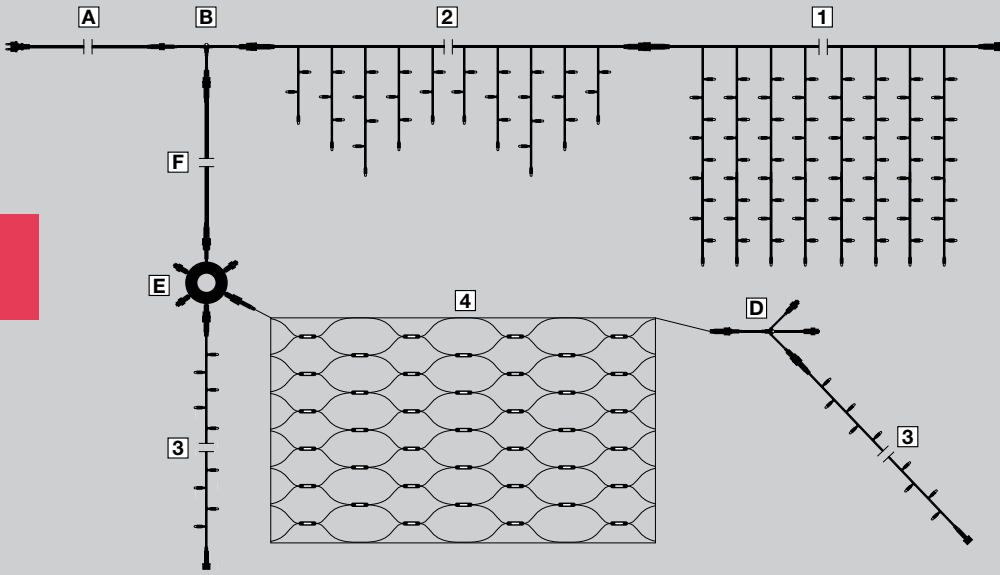

Unsere LED Profi Lichtsysteme IP67 (für den Außenbereich) und IP20 (für den Innenbereich) sind in der technischen Ausführung besonders hochwertig, einfach in der Montage und vielseitig kombinierbar. Das angebotene Zubehör erlaubt eine große Vielfalt an Kombinationen, das Stecker-Buchsen-Verbindungssystem ermöglicht Ihnen sichere und schnelle Installationen. Somit lassen sich komplette Lichtdekorationen mit nur einer Steckdose verwirklichen. Zu beachten ist dabei die technisch zulässige, **maximale Leistung** der gekoppelten Systemkomponenten **von 450 Watt**. Die Systeme sind extrem robust und für den Dauereinsatz konzipiert.

Alle Artikel auf den Seiten 82-85 können in ihrer jeweiligen Schutzklasse bis max. 450 Watt miteinander verbunden werden.

Rechenbeispiel:

1 (60 W) + 2 (6 W)  
+ 2x 3 (6 W) + 4 (12 W)  
= 90 W von max. 450 W!

- 1 Lichtvorhang (60 Watt) Seite 82/83/85
- 2 Icicle-Light (ab 6 Watt) Seite 82/83/85
- 3 Lichterkette (6 Watt) Seite 82/83/85
- 4 Lichternetz (ab 12 Watt) Seite 82/83

- A Anschlusskabel
- B T-Verbinder
- C Verteiler-Kabel 2fach
- D Verteiler-Kabel 3fach
- E Verteiler-Ring 5fach
- F Verlängerungskabel

**i BERATUNG**

Sie benötigen Unterstützung bei der Zusammenstellung Ihrer individuellen Lichtdekoration? Unser Team berät Sie gerne!

+49 (0) 71 31 4064-650  
[projekte@decowoerner.com](mailto:projekte@decowoerner.com)

**A Anschlusskabel IP44 für System IP67, 3 m.** Gummikabel mit Konturenstecker für den Außenbereich  
699.129.14 **weiß** **8,95**  
699.129.18 **schwarz** **8,95**



**A Anschlusskabel für System IP20, 1,5 m.** PVC-Kabel mit Euro-Flachstecker für den Innenbereich  
699.204.00 **klar** **5,95**  
699.204.08 **grün** **5,95**  
699.204.14 **weiß** **5,95**

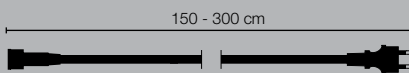

**Abb A:** Anschlusskabel mitbestellen, um Ihre Lichtdekoration in Betrieb nehmen zu können!

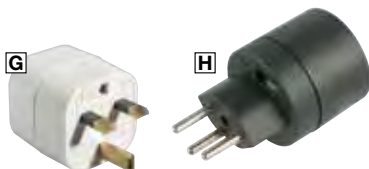

## ZUBEHÖR LED PROFI SYSTEM IP67 UND IP20

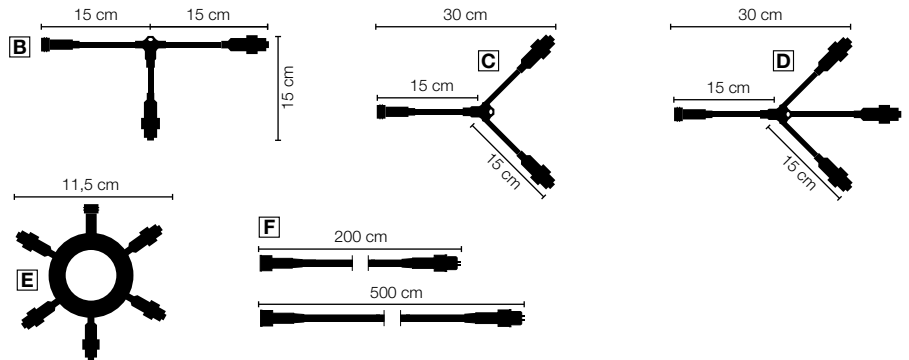

**Zubehör,** passend für die Systeme IP67 und IP20, Schnellkupplungen mit Abdeckung, Preis per Stück

- B T-Verbinder**  
702.201.00 **weiß** **5,95**  
702.195.00 **schwarz** **5,95**
- C Verteiler-Kabel 2fach**  
702.201.01 **weiß** **5,95**  
702.195.01 **schwarz** **5,95**
- D Verteiler-Kabel 3fach**  
702.201.02 **weiß** **5,95**  
702.195.02 **schwarz** **5,95**

- E Verteiler-Ring 5fach**  
702.201.03 **weiß** **7,95**  
702.195.03 **schwarz** **7,95**

- F Verlängerung**  
**2 m lang**  
702.201.04 **weiß** **6,95**  
702.195.04 **schwarz** **6,95**  
**5 m lang**  
702.201.05 **weiß** **11,95**  
702.195.05 **schwarz** **11,95**

**Adapter,** Steckdosen-Adapter mit Schutzkontakt, passend für Flachstecker sowie Konturenstecker, Preis per Stück

- G für UK-Steckdose**  
432.030.00 **weiß** **5,95**
- H für Schweiz-Steckdose**  
432.160.00 **schwarz** **5,95**

**J Dachrinnenhaken für Lichterketten,** 5 x 2 cm, für Lichterketten/-schläuche mit einem Ø von bis zu 10 mm, Pack à 24 Stück  
700.535.00 **weiß** **2,95** (=0,12/St.)

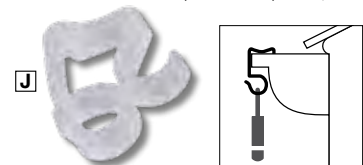

# LED PROFI SYSTEM IP67 FÜR AUSSEN **BLINKEND**

Nähere Infos und weiteres Zubehör finden Sie auf S. 84.



## BLINKENDES ICICLE-LIGHT KUPPELBAR

**A 300 x 30/40/ 50 cm, 114 LED**, 30 Stränge mit je 3/4/ 5 LED, 10 cm LED-Abstand, 75-fach kuppelbar, 6 Watt  
**B 300 x 60/80/100 cm, 228 LED**, 30 Stränge mit je 6/8/10 LED, 10 cm LED-Abstand, 50-fach kuppelbar, 9 Watt

Art. Nr.	Kabel Farbe	Preis p. Stück
<b>A</b> 702.539.00	schwarz	<b>39,95</b>
<b>B</b> 702.546.01	weiß	<b>59,95</b>
<b>B</b> 702.539.01	schwarz	<b>59,95</b>

LED warm, 20% der LEDs blinken LED weiß, 5 mm LED Ø, kuppelbar bis max. 450 W, Gummi-Kabel, Schutzklasse IP67, 230V, ohne Anschlusskabel

 Anschlusskabel IP44 mitbestellen!

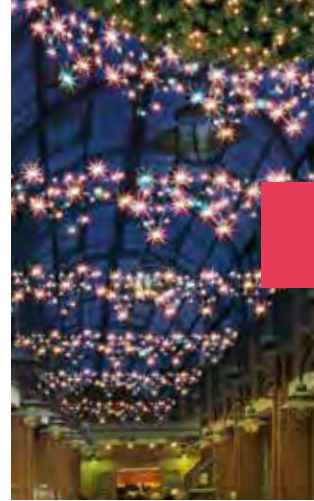
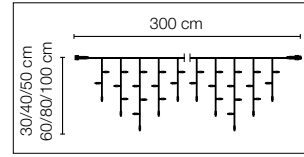

## BLINKENDER LICHTVORHANG KUPPELBAR

**C 200 x 150 cm, 300 LED**, 20 Stränge mit je 15 LED, 10 cm LED-Abstand, 7-fach kuppelbar, 60 Watt  
**D 200 x 300 cm, 600 LED**, 20 Stränge mit je 30 LED, 10 cm LED-Abstand, 7-fach kuppelbar, 60 Watt

Art. Nr.	Kabel Farbe	Preis p. Stück
<b>C</b> 702.560.00	weiß	<b>89,95</b>
<b>C</b> 702.553.00	schwarz	<b>89,95</b>
<b>D</b> 702.560.01	weiß	<b>119,-</b>
<b>D</b> 702.553.01	schwarz	<b>119,-</b>

LED warm, 20% der LEDs blinken LED weiß, 5 mm LED Ø, kuppelbar bis max. 450 W, Gummi-Kabel, Schutzklasse IP67, 230V, ohne Anschlusskabel

 Anschlusskabel IP44 mitbestellen!

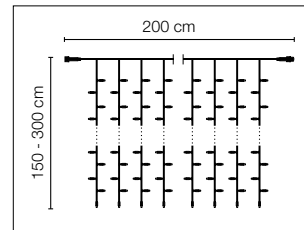

gilt für alle Artikel dieser Seite:

- ✓ LED warm stehend, 20% der LEDs blinken LED weiß



**E Anschlusskabel IP44 für LED-Produkte System IP67 Abb. A – D:** 3 m, Gummikabel mit Konturenstecker für den Außenbereich, 230 Volt, an den LED-Lichtkomponenten des Systems IP67 befinden sich keine Anschluss-Kabel, die Komponenten können ohne diese Anschluss-Leitung nicht in Betrieb genommen werden, max. Belastbarkeit 450 Watt, GS, Preis per Stück  
 699.129.14 **weiß 8,95**  
 699.129.18 **schwarz 8,95**

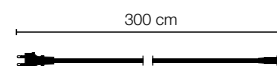



# LICHTSYSTEM IP44 NIEDERVOLT KUPPELBAR LED NIEDERVOLT FÜR AUSSEN

Unser LED Profi Lichtsystem IP44 ist in der technischen Ausführung besonders hochwertig, einfach in der Montage und vielseitig kombinierbar. Das angebotene Zubehör erlaubt eine große Vielfalt von Kombinationen, das Stecker-Buchsen-Verbindungssystem ermöglicht Ihnen sichere und schnelle Installationen. Somit lassen sich z.B. ganze Fassaden mit nur wenigen Steckdosen dekorieren. Extrem robust und für den Dauereinsatz im Freien konzipiert.

Die Erfüllung der Schutzklasse IP44 gewährleistet maximale Sicherheit und hohen Schutz gegen Feuchtigkeit und Staub. Achtung: Dieses Produkt hat keine Stromspeisung dabei, ohne das angebotene Anschlusskabel können Sie diesen Lichtartikel nicht in Betrieb nehmen.



## ICICLE-LIGHT KUPPELBAR

**A 300 x 30/40/ 50 cm, 120 LED**, 30 Stränge mit je 3/4/ 5 LED, 10 cm LED-Abstand, kuppelbar, 1,5 Watt  
**B 300 x 60/80/100 cm, 240 LED**, 30 Stränge mit je 6/8/10 LED, 10 cm LED-Abstand, kuppelbar, 3 Watt

Art. Nr.	Kabel Farbe	Preis p. Stück
A 800.032.28	schwarz	29,95
A 800.032.29	weiß	29,95
B 800.032.30	schwarz	54,95
B 800.032.31	weiß	54,95

LED warm, 5 mm LED Ø, kuppelbar, PVC-Kabel, Schutzklasse IP44, 31V, ohne Anschlusskabel

 Anschlusskabel und Transformier Abb. G+H bitte mitbestellen!

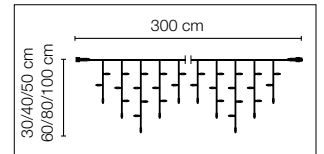

## LICHTVORHANG KUPPELBAR

**C 80 x 200 cm, 160 LED**, 20 Stränge mit je 8 LED, 10 cm LED-Abstand, kuppelbar, 2 Watt  
**D 150 x 200 cm, 300 LED**, 20 Stränge mit je 15 LED, 10 cm LED-Abstand, kuppelbar, 3,6 Watt

Art. Nr.	Kabel Farbe	Preis p. Stück
C 800.032.26	schwarz	34,95
C 800.032.27	weiß	34,95
D 800.032.24	schwarz	59,95
D 800.032.25	weiß	59,95

LED warm, 5 mm LED Ø, kuppelbar, PVC-Kabel, Schutzklasse IP44, 31V, ohne Anschlusskabel

 Anschlusskabel und Transformier Abb. G+H bitte mitbestellen!

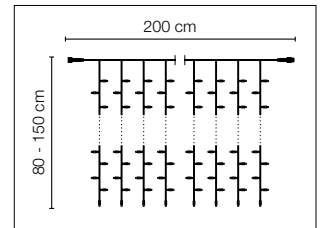

## LICHTERKETTE KUPPELBAR

**E 10 m lang, 100 LED**, 10 cm LED-Abstand, kuppelbar, 1,2 Watt

Art. Nr.	Kabel Farbe	Preis p. Stück
E 800.032.22	schwarz	19,95
E 800.032.23	weiß	19,95

LED warm, 5 mm LED Ø, kuppelbar, Schutzklasse IP44, 31V, ohne Anschlusskabel

 Anschlusskabel und Transformier Abb. G+H bitte mitbestellen!

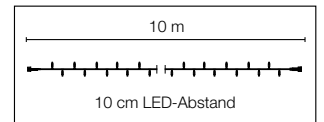

**F Verteiler-Kabel 2fach**, 25 cm lang  
800.032.33 **schwarz** **2,95**

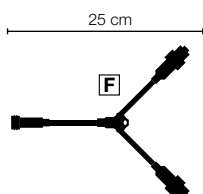

**G Verbindungskabel**, 5 m lang  
800.032.34 **weiß** **1,95**  
800.032.35 **schwarz** **1,95**

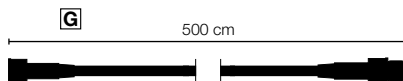

**H Transformier**, 31 V, 12 Watt  
800.032.32 **schwarz** **8,95**





120 cm Ø

A LED Kugel,  
**2.499,-**

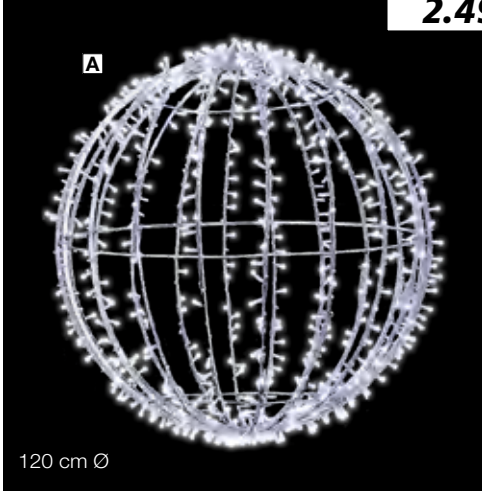

120 cm Ø



✓ Beachten Sie eine Lieferzeit von ca. 3 - 6 Wochen.

## LED-LICHTKUGEL



Gummi Kabel

230 V



**A LED Kugel**, Metall, silber, 700 LED, 120 cm Ø, 230 V, 32 Watt, Preis per Stück  
800.061.62 **warmweiß** **2.499,-**  
800.061.61 **kaltweiß** **2.499,-**

## KRONLEUCHTER

230 V



**B Kronleuchter**, Metall, 180 x 180 x 300 cm (B x L x H), 230 V, 82,8 Watt, Preis per Stück  
800.062.34 **gold, warmweiß** **4.899,-**  
800.062.33 **silber, kaltweiß** **4.899,-**



180 x 180 x 300 cm (B x L x H)

B Kronleuchter,  
**4.899,-**

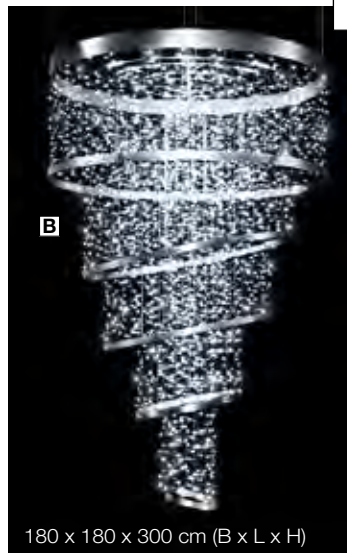

180 x 180 x 300 cm (B x L x H)



✓ Beachten Sie eine Lieferzeit von ca. 3 - 6 Wochen.



### LIEFERUNG

ggfs. Speditionsendung, Frachtkosten auf Anfrage.



Weitere LED-Lichtartikel finden Sie online unter

[www.decowoerner.com](http://www.decowoerner.com)



✓ mit goldenem Luvi-PVC-Material

**A** LED Geschenk-schleifen

**4.999,-**

200 x 200 x 240 cm (B x L x H)

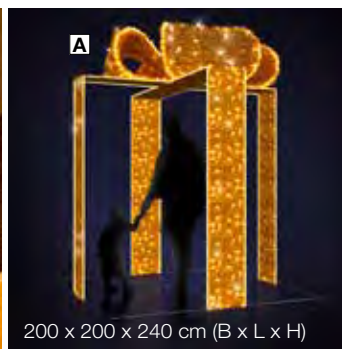

200 x 200 x 240 cm (B x L x H)



200 x 200 x 240 cm (B x L x H)

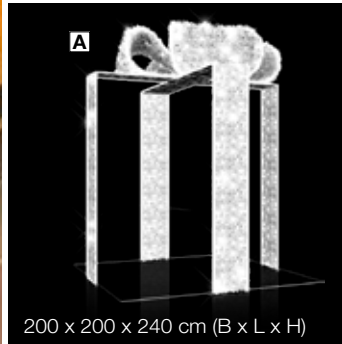

200 x 200 x 240 cm (B x L x H)

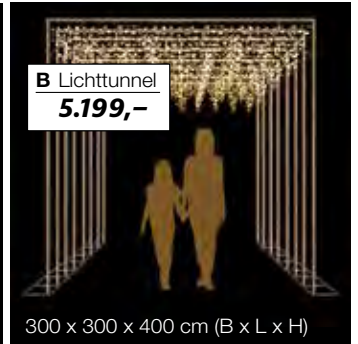

**B** Lichttunnel

**5.199,-**

300 x 300 x 400 cm (B x L x H)



350 cm Ø, 320 cm hoch

**C** LED Weihnachtsgugel

**4.599,-**



350 cm Ø, 320 cm hoch

## LED GESCHENK-SCHLEIFEN



**A LED Geschenkschleifen**, 200 x 200 x 240 cm (B x L x H), 230 V, 159,8 Watt, rostfreie Aluminiumkonstruktion mit LED-Lichterkette, kuppelbar, schwarzes Gummikabel, 150 cm Zuleitung mit Konturenstecker, Schutzart IP44 für außen, Lieferzeit von ca. 5 Wochen, Preis per Stück

800.061.80 **rot, bunt** **4.999,-**  
 800.061.82 **gold, warmweiß** **4.999,-**  
 800.061.81 **silber, kaltweiß** **4.999,-**  
 800.061.79 **weiß, kaltweiß** **4.999,-**

## LICHTTUNNEL BELEUCHTUNG



**B Lichttunnel Straßenbeleuchtung**, 300 x 300 x 400 cm (B x L x H), 30 Volt, 109 Watt, beeindruckender LED-Lichttunnel für den Innen- und Außenbereich. Die moderne Straßenbeleuchtung überzeugt mit klaren Linien und tadelloser Qualität. Preis per Stück.

800.061.44 **gold, warmweiß** **5.199,-**

## LED WEIHNACHTSKUGEL



**C LED Weihnachtsgugel**, 320 cm hoch, 350 cm Ø, 230 Volt, 104,4 Watt, rostfreie Aluminiumkonstruktion mit Luvi-Material, weißes Gummikabel, 150 cm Zuleitung mit Konturenstecker, Stecker-Schutzart IP44 für außen, Lieferzeit ca. 5 Wochen, Preis per Stück

800.061.87 **gold, warmweiß** **4.599,-**  
 800.061.86 **silber, kaltweiß** **4.599,-**

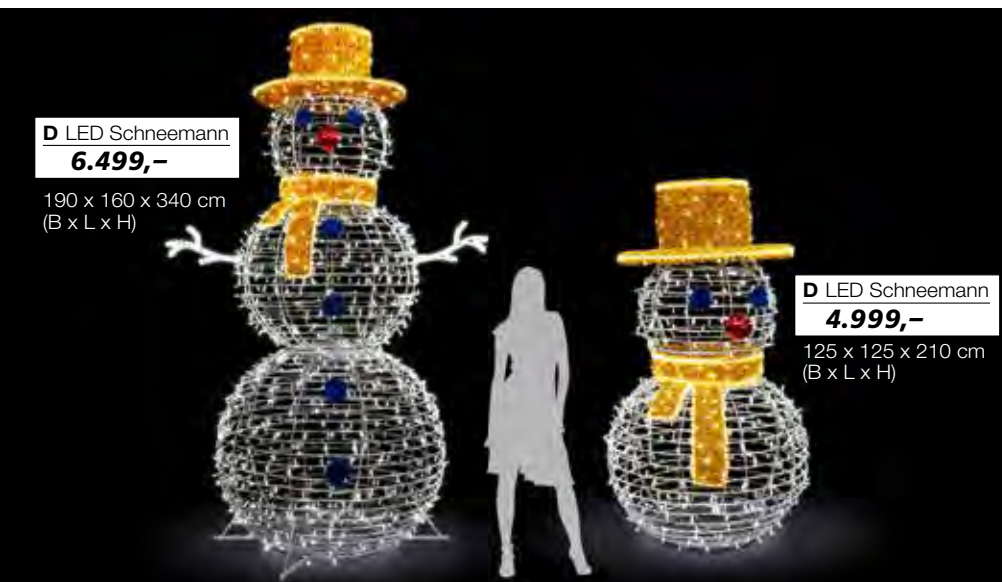

**D** LED Schneemann  
**6.499,-**

190 x 160 x 340 cm (B x L x H)

**D** LED Schneemann  
**4.999,-**

125 x 125 x 210 cm (B x L x H)

## LED SCHNEEMANN



**D LED Schneemann**, Metall, silber, kaltweiß, 230 Volt, Preis per Stück

**90 Watt**  
 800.061.92 **125 x 125 x 210 cm** **4.999,-**  
**103,6 Watt**  
 800.061.93 **190 x 160 x 340 cm** **6.499,-**

✓ Beachten Sie eine Lieferzeit von ca. 4 - 6 Wochen.





**A LED Kutsche**  
10.999,-

285 x 550 x 360 cm (B x L x H)

285 x 550 x 360 cm (B x L x H)

## LED OBJEKTE



**A LED Kutsche**, Metall, 285 x 550 x 360 cm (B x L x H), 30 Volt, 204 Watt, Preis per Stück  
800.062.24 **silber, kaltweiß** 10.999,-  
800.062.25 **silber, warmweiß** 10.999,-

**B LED Schlitten**, Metall, 30 Volt, 59 Watt, 110 x 230 x 150 cm (B x L x H), Preis per Stück  
800.062.28 **gold, warmweiß** 2.499,-  
800.062.27 **rot, warmweiß, bunt** 4.499,-

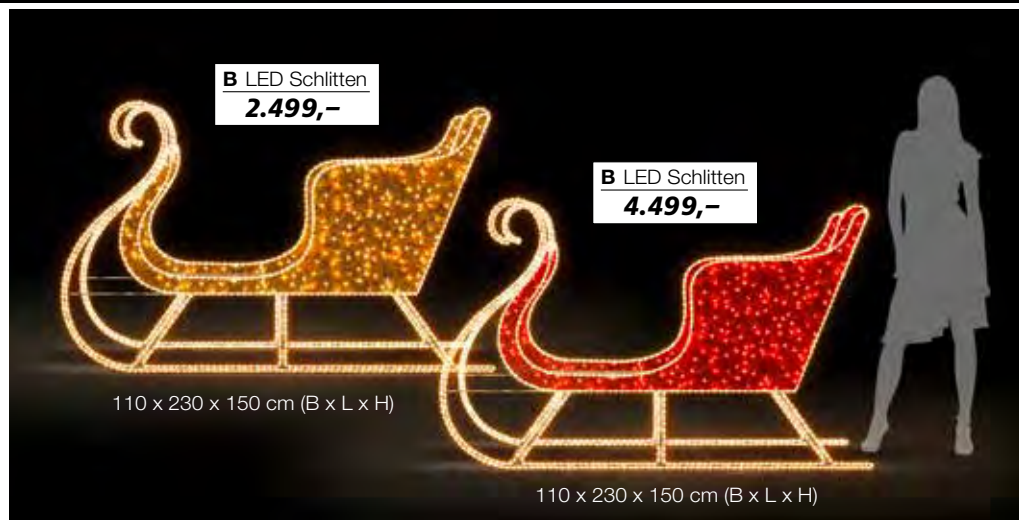

**B LED Schlitten**  
2.499,-

110 x 230 x 150 cm (B x L x H)

**B LED Schlitten**  
4.499,-

110 x 230 x 150 cm (B x L x H)

**C LED Rehkitz**, Metall, silber, 230 V, warmweiß, Preis per Stück

**11,5 Watt**  
800.062.15 **45 x 130 x 100 cm** 3.399,-  
**16,1 Watt**

800.062.14 **40 x 130 x 170 cm** 3.499,-

**D LED Hirsch**, Metall, silber, warmweiß, 230 V, 36,8 Watt, Preis per Stück  
800.062.11 **130 x 250 x 260 cm** 7.299,-

**E LED Pferd**, Metall, silber, stehend, warmweiß, 230 V, 36,8 Watt, Preis per Stück  
800.062.20 **85 x 265 x 240 cm** 6.499,-

**F LED Eich**, Metall, silber, männlich, warmweiß, 230 V, 57,5 Watt, Preis per Stück  
800.062.06 **215 x 380 x 315 cm** 12.599,-



**C LED Rehkitz**  
3.499,-

40 x 130 x 170 cm (B x L x H)

**C LED Rehkitz**  
3.399,-

45 x 130 x 100 cm (B x L x H)



**D LED Hirsch**  
7.299,-

130 x 250 x 260 cm (B x L x H)



### LIEFERUNG

ggfs. Speditionssendung, Frachtkosten auf Anfrage.

✓ Beachten Sie eine Lieferzeit von ca. 4 - 6 Wochen.



Weitere LED-Lichtartikel finden Sie online unter

[www.decowoerner.com](http://www.decowoerner.com)



**E LED Pferd**  
6.499,-

85 x 265 x 240 cm (B x L x H)



**F LED Eich**  
12.599,-

215 x 380 x 315 cm (B x L x H)

**A Eiskristall-Kette**  
nur **17,95**

**C Schneeflocken-Girlande**  
nur **5,95**

**D Schneeball-Kette**  
ab **6,95**

**E**

- A Eiskristall-Kette**, transparent, Acryl, schöner Schliff, 10 Eiskristalle 10-12 cm Ø, Preis per Stück 636.445.01 **200 cm lang** **17,95**
- B Eiskristall-Girlande**, weiß, Kunststoff, beglimmert, Preis per Stück 429.177.00 **270 cm lang** **5,95**
- C Schneeflocken-Girlande**, weiß, Watte, beglimmert, Preis per Stück 644.907.00 **150 cm lang** **5,95**
- D Schneeball-Kette**, 270 cm lang, weiß, Watte, Preis per Stück 207.720.00 **4 cm Ø** **6,95**  
283.632.00 **6 cm Ø** **11,95**
- E Schneeball-Ranke**, weiß, Watte, verschieden große Schneebälle ca. 1 - 2 cm Ø, Preis per Stück 676.922.00 **135 cm lang** **7,95**
- F Schneeflocke**, schwer entflammables Wattevlies, Preis per Stück 431.934.00 **15 cm Ø** **2,95**  
431.934.01 **30 cm Ø** **3,90**
- G 3D Schneeflocken-Set**, weiß, 4 cm stark, Watte, Preis per **2tlg. Set**  
800.027.98 **15 cm Ø** (=2,98/St.) **5,95**  
800.027.99 **30 cm Ø** (=3,98/St.) **7,95**  
Preis per Stück  
800.028.00 **40 cm Ø** **7,95**

 Viele weitere Winter-Accessoires finden Sie online  
[www.decowoerner.com](http://www.decowoerner.com)

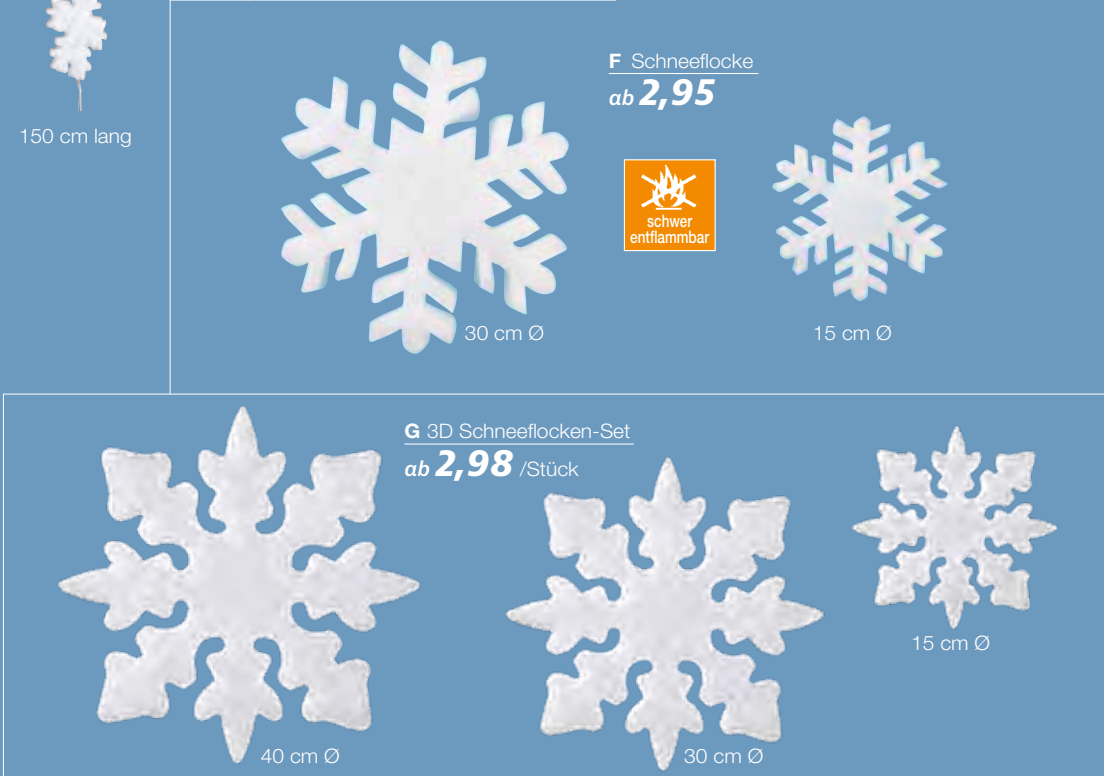
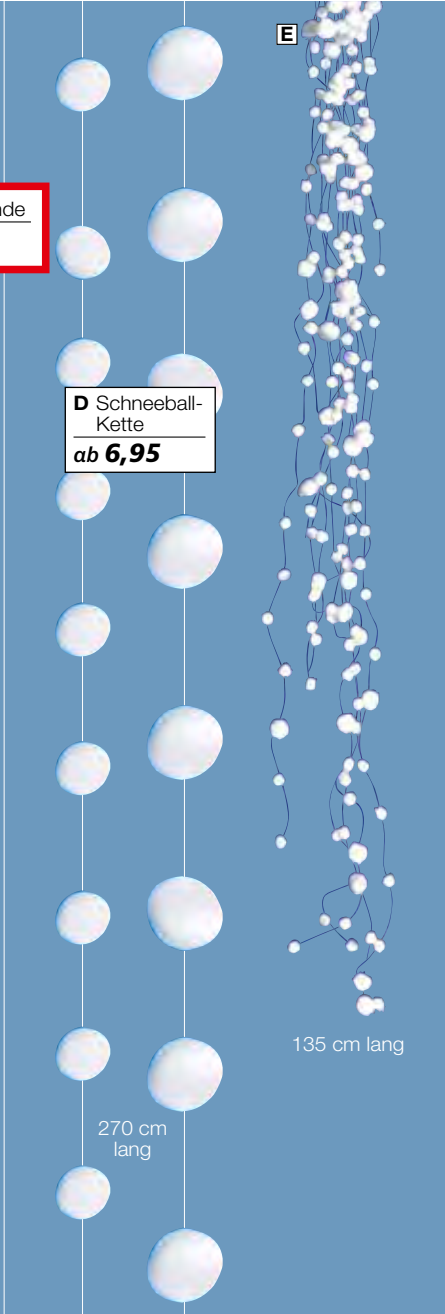
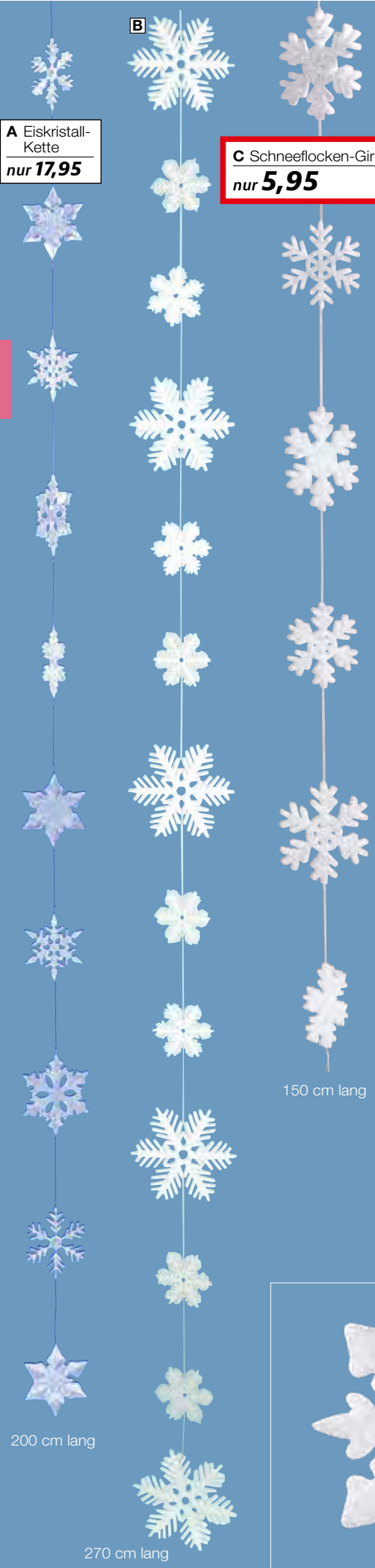



**A Schneemann**, Hartschaum/Watte/Filz, biegbare Zweig-Arme, 3tlg. Körper, ineinander stapelbar, Preis per Stück  
505.574.00 **120 cm hoch** **229,-**

**B Deko-Baum beschneit**, Kunststoff, standfester Stufensockel, Preis per Stück  
664.097.01 **70 cm hoch** **19,95**  
664.097.02 **125 cm hoch** **54,95**  
664.097.03 **160 cm hoch** **64,95**  
664.097.04 **210 cm hoch** **99,95**

**C Holzkiste „Vintage“**, Holz, original Kiste mit Gebrauchsspuren, Preis per Stück  
653.329.00 **50 x 40 x 30 cm** **22,95**

**D Watte Schneeflocke**, weiß, Glitzer-Wattevlies, 20 mm stark, Preis per Stück  
541.879.00 **30 cm Ø** **6,95**  
541.862.00 **40 cm Ø** **9,95**  
541.855.00 **60 cm Ø** **12,95**

**E Deko-Schneeflocke**, 2tlg. zusammensteckbarer 3D-Optik-Hänger, aus 5 mm starker Schaumplatte (Foamboard), Preis per Stück  
725.651.00 **37 cm Ø** **9,95**  
725.651.01 **46 cm Ø** **14,95**

**F Kunstschnee grob**, 580 g, Kunststoffschnee, antistatisch, Preis per Pack  
613.163.01 (1 kg: 86,12) **49,95**

**G 3D Schneeflocke**, Kunstwatte, selbststehend, Preis per Stück  
800.027.97 **75 cm Ø** **49,95**

**G 3D Schneeflocke**  
**nur 49,95**  
75 cm Ø

**A** Wald-Silhouetten-Aufsteller

nur **19,95**

90 x 29 cm  
(B x H)



**B** Schlitten

nur **9,90**

32 x 8 x 11 cm  
(B x H x T)



**C** Dill-Fruchtstand, beeist

ab **9,95**

77 cm lang

**D** Kistenregal mit Rollen

nur **99,-**



100 x 48 x 27,5 cm  
(H x B x T)

**F** Banner „Schneemann“

nur **19,95**

✓ 75 x 180 cm (B x L)



**A Wald-Silhouetten-Aufsteller**, natur/weiß, Holz, 3tlg. faltbar, 4 mm MDF mit Scharnieren, Preis per Stück 724.098.00 **90 x 29 cm (B x H) 19,95**

**B Schlitten**, 32 x 8 x 11 cm (B x H x T), aus Holz, Preis per Stück 618.298.14 **weiß 9,90**

**C Dill-Fruchtstand**, beeist, weiß, Kunststoff, Preis per Stück 723.275.00 **77 cm lang 10,95**  
% ab 6 Stück **9,95**

**D Kistenregal mit Rollen**, 100 x 48 x 27,5 cm (H x B x T), mit 3 Fächern und 4 Kunststoffrollen (5 cm Ø), Preis per Stück 687.690.14 **weiß 99,-**

**E Moos-Flechten-Set**, 4 x 9 cm (B x H), Kunststoff, Preis per Pack à 3 Stück 724.302.00 **grau/grün (=4,98/St.) 14,95**

**F Banner „Schneemann“**, Textil, schwer entflammbar, Hohlsaum oben und unten, Preis per Stück 800.029.70 **75 x 180 cm (B x L) 19,95**

**G Holzaufsteller Tannen**, weiß, aus Holz, Klappbar, Preis per Stück 800.027.84 **134 cm breit 49,95**

**G** Holzaufsteller Tannen

nur **49,95**



134 cm breit



**A Deko Figur Schneemann**, weiß, Hart-  
schaum, Preis per Stück  
800.029.44 **22 cm hoch** **14,95**

**B Eiskristall-Set**, transparent, Kunststoff,  
Preis per **3tlg. Set**  
672.399.00 **21 cm Ø** (=3,32/St.) **9,95**  
**% ab 6 Sets** (=2,98/St.) **8,95**

**C Schneebälle-Set**, weiß, Watte,  
Preis per **6tlg. Set**  
506.380.00 **8 cm Ø** (=1,99/St.) **11,95**

**D Deko-Kristallschnee**, weiß, feine  
Körnung, transparente Kunststoff-Flocken,  
Preis per Beutel  
243.773.01 **130 g** (100 g: 3,81) **4,95**

**E Banner „Schneetannen“**, Textil, schwer  
entflammbar, Hohlsaum oben und unten,  
Preis per Stück  
800.029.49 **150 x 200 cm (B x L)** **39,95**

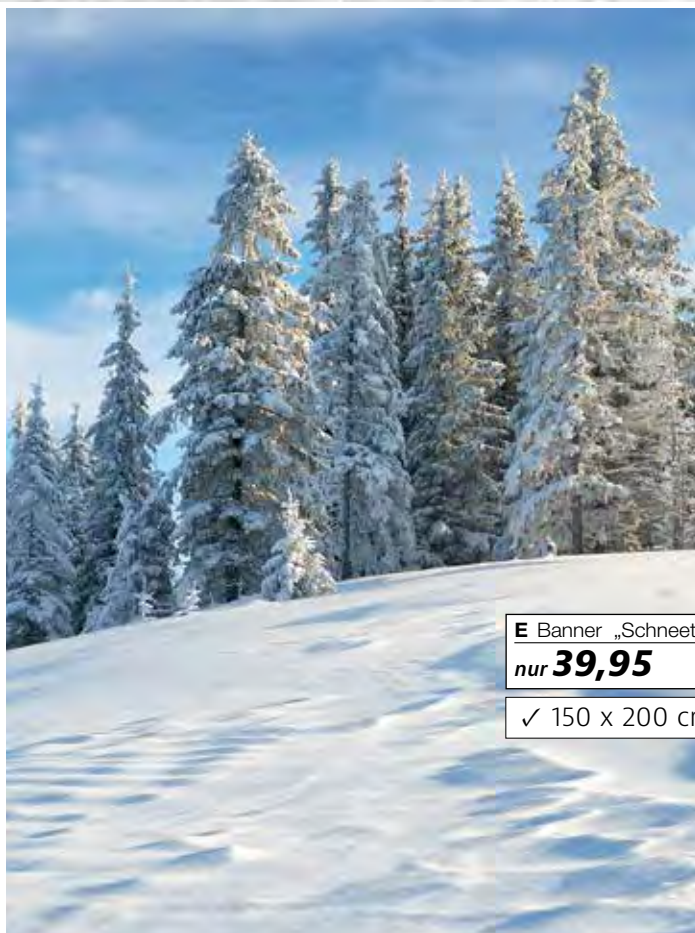

**E Banner „Schneetannen“**  
**nur 39,95**

✓ 150 x 200 cm (B x L)



Viele weitere Winter-Artikel  
finden Sie online unter

[www.decowoerner.com](http://www.decowoerner.com)



**A** LED Wald-Aufsteller für innen  
nur **14,95**  
36 cm hoch



**B** Banner „Winterbirkenallee“  
nur **24,95**

✓ 75 x 180 cm (B x L)



**C** Dekofächer „Schneeflocke“  
nur **7,95**

50 cm Ø

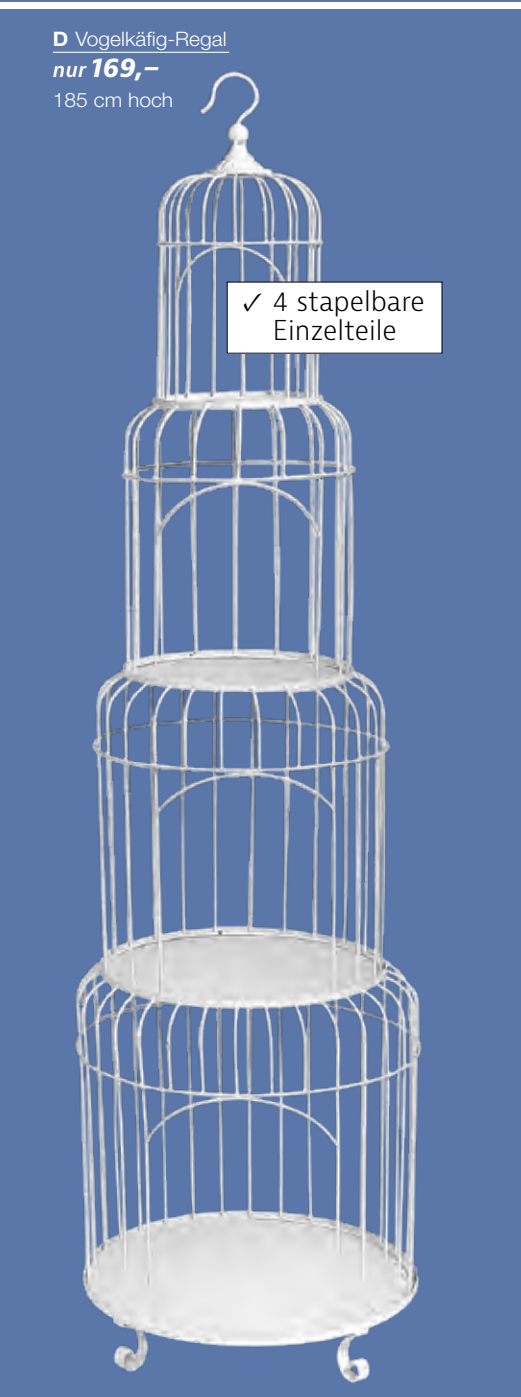

**D** Vogelkäfig-Regal  
nur **169,-**  
185 cm hoch

✓ 4 stapelbare Einzelteile

**A LED Wald-Aufsteller für innen**, Holz, LED warm, batteriebetrieben (Batterien im Lieferumfang nicht enthalten), Preis per Stück 800.049.04 **36 cm hoch** **14,95**

**B Banner „Winterbirkenallee“**, Textil, schwer entflammbar, Hohlraum oben und unten, Preis per Stück 800.029.78 **75 x 180 cm (B x L)** **24,95**

**C Dekofächer „Schneeflocke“**, weiß, Seidenpapier, schwer entflammbar, Preis per Stück 620.017.14 **50 cm Ø** **7,95**

**D Vogelkäfig-Regal**, weiß, Metall, Regalfunktion, vier stapelbare Einzelteile mit Metallböden, Preis per Stück 701.884.00 **185 cm hoch** **169,-**

**E Pfau**, weiß, Hartschaum/Federn, Preis per Stück 594.547.00 **150 cm lang** **198,-**

**F Zapfen-Ornament**, weiß, Wabepapier, Preis per Stück 717.571.00 **45 cm lang** **8,95**  
717.571.01 **65 cm lang** **12,95**



**E** Pfau  
nur **198,-**  
150 cm lang

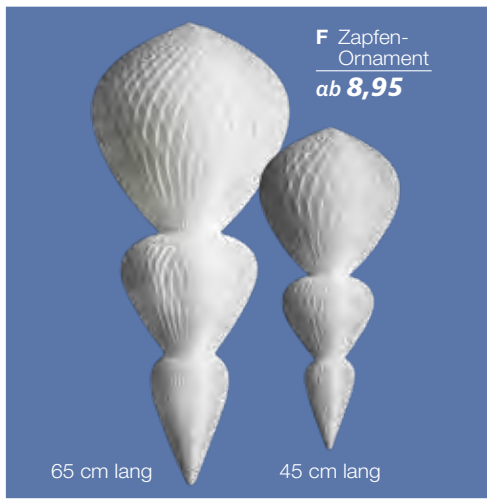

**F** Zapfen-Ornament  
ab **8,95**

65 cm lang

45 cm lang



ab **64,95**

nur **29,95**

✓ auf Anfrage  
naturalistisch  
oder in Wunsch-  
farbe lackiert

**D** nur **8,32**

**E**  
nur **29,95**

**A Reh**, weiß matt, Fiberglas, vollplastisch, schwer entflammbar, Preis per Stück   
**20 x 75 x 80 cm (B x H x L)**  
 339.353.00 **äsend** **329,—**  
 20 x 115 x 90 cm (B x H x L)  
 339.360.00 **stehend** **329,—**

**B Dekovorhang „Feder“**, weiß/transpa-  
 rent, Federn/Perlenketten, inkl. Aufhänge-  
 stange, Preis per Stück  
 702.263.00 **90 x 190 cm (B x L)** **29,95**

**C Birkenbaum**, Kunststoff/Papier, mit  
 standfestem Stufensockel, Preis per Stück  
 601.771.01 **125 cm hoch** **64,95**  
 601.771.02 **160 cm hoch** **84,95**  
 601.771.03 **200 cm hoch** **149,—**

**D XXL-Schneeball-Set**, weiß, Watte,  
 Preis per 3tlg. Set  
 518.185.00 **20 cm Ø** (=8,32/St.) **24,95**

**E Kunstschnee grob**, weiß, Kunststoff,  
 antistatisch, Preis per Pack  
 613.163.00 **220g** (100 g: 13,61) **29,95**

**B Dekovorhang**  
 „Feder“  
 nur **29,95**

✓ 90 x 190 cm (B x L)

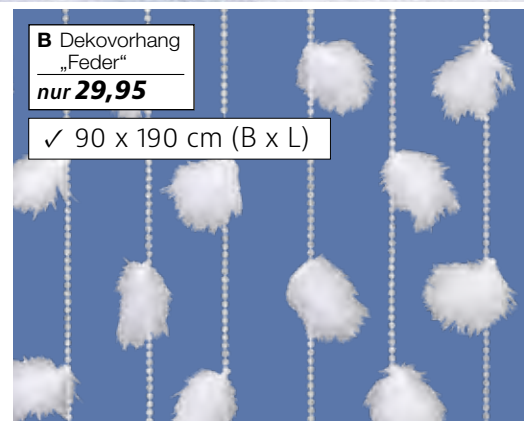

**A LED Kiefer, beelist**  
nur **169,-**



210 cm hoch

**D Deko-Schlitten**  
nur **79,95**



62 x 31 x 20 cm  
(L x B x T)

**E Tanne**  
nur **17,95**



60 cm hoch

neu

**F Deko Schlitten**  
nur **39,95**



50 cm lang

**G Deko-Kisten-Satz**  
nur **36,95**



**H Deko-Holzschlitten**  
nur **24,95**



9,5 x 14 x 40 cm

**C Banner „herbstlicher Türkranz“**  
nur **29,95**

✓ 100 x 200 cm (B x L)



**B Tannen-Aufsteller**  
nur **16,95**



28 cm lang

**A LED Kiefer**, beelist, IP44, Kunststoff,  
Preis per Stück  
800.031.93 **210 cm hoch** **169,-**

**B Tannen-Aufsteller**, grün/beelist, aus  
Kunststoff, Preis per Stück  
800.029.11 **28 cm lang** **16,95**

**C Banner „herbstlicher Türkranz“**, Textil,  
schwer entflammbar, Hohlsaum oben und  
unten, Preis per Stück  
800.028.95 **100 x 200 cm (B x L)** **29,95**

**D Deko-Schlitten**, Holz, Preis per Stück  
617.499.01 **62 x 31 x 20 cm (L x B x T)** **79,95**

**E Tanne**, weiß, Watte, beglimmert, mit  
Standplatte, Preis per Stück  
714.150.00 **60 cm hoch** **17,95**

**F Deko Schlitten**, aus 10 mm MDF, weiß  
beschichtet, Preis per Stück  
800.060.65 **50 cm lang** **39,95**

**G Deko-Kisten-Satz**, natur, Holz, Vintage-  
Look, 28 x 10 x 22, 34 x 11 x 27,5 und  
40 x 12 x 32,5 cm (B x H x T),  
Preis per **3tlg.** Satz  
684.637.00 **36,95**

**H Deko-Holzschlitten**, Holz/Textil,  
Preis per Stück  
800.030.39 **9,5 x 14 x 40 cm** **24,95**

**J Schneeball-Vorhang**, weiß, Polyester,  
Preis per Stück  
800.049.03 **90 x 200 cm (B x L)** **21,95**

neu

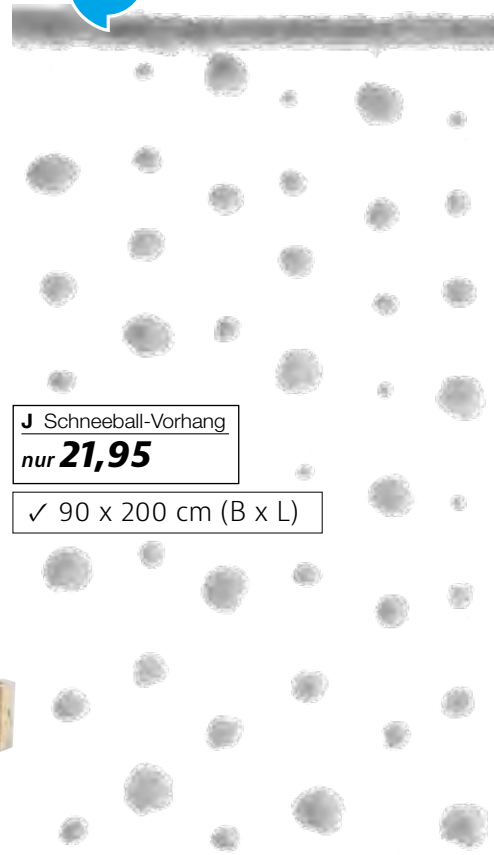

**J Schneeball-Vorhang**  
nur **21,95**

✓ 90 x 200 cm (B x L)





**A** nur **9,95**

**B**

**C**

ab **39,95**

**D**

**D**

**F**

**G**

**E**

**H**

nur **29,95**

**A Eiszapfenfries**, weiß, beglimmert/glitzernd, Wätevlies, schwer entflammbar, Preis per Stück 430.012.00 **80 x 25 cm (B x L) 9,95**

**B Echtholzpaneel Vintage**, braun, im rustikalen Vintage-Look, als Wand-Verblender oder Wanddekoration, gebrauchsfertiges Holz-Element für die vertikale Montage, Preis per Stück 676.298.00 **40 x 100 cm (B x L) 19,95**

**C LED Kiefer, beeist**, grün/braun, 90 LED, warmweiß, IP44, Kunststoff, Preis per Stück 800.031.92 **150 cm hoch 109,-**

**D Deko Ski**, Holz, mit Stöcken, Preis per Paar 669.986.00 **90 cm lang 39,95**  
669.986.01 **140 cm lang 59,90**

**E Schlitten**, Holz, Preis per Stück 617.499.01 **62 x 31 x 20 cm (L x B x T) 79,95**

**F Original Hornschlitten**, Holz, Größe und Farbe variieren, da es sich um Original-Schlitten handelt, Gebrauchsspuren sind gewollt und stellen keine Mängel dar, Preis per Stück 555.661.00 **ca.100 x 30 x 40 cm 149,-**

**G Schneewatte**, weiß, schwer entflammbare Polyesterfasern, Preis per Pack 497.039.01 **1000 g 34,95**

**H Kunstschnee** grob, Kunststoff, antistatisch, Preis per Pack 613.163.00 **220 g (100 g: 13,61) 29,95**



**B** LED-Leuchtkugel  
nur **29,95**



**C** LED-Leuchtkugel Bling  
nur **49,95**



**D** Flaschen-Set  
nur **4,65** /Stück

19 cm hoch



**E** LED Rahmenbeleuchtung „Schneeflocke“  
nur **99,-**

**F** 3D Schneeflocke  
nur **49,95**

**A** Eiskristall-Kette, transparent, Acryl, schöner Schliff, 10 Eiskristalle 10-12 cm Ø, Preis per Stück 636.445.01 **200 cm lang** **17,95**

**B** LED-Leuchtkugel, IP44, für außen, flach zusammenfaltbare Kugel aus 3 mm Drahtstreben mit eingearbeiteter LED-Drahtlichterkette, Netzteil mit Konturenstecker, GS, Preis per Stück 699.297.02 **30 cm Ø** **29,95**

**C** LED-Leuchtkugel Bling, IP44, für außen, kalt blinkend, 2 Metallkugel-Hälften aus feinem Silber-Draht mit integrierten LED, GS, Preis per Stück 602.105.00 **30 cm Ø** **49,95**

**D** Flaschen-Set, silber, Glas, verschiedene Oberflächen, Preis per 3tlg. Set 800.031.39 **19 cm hoch** (=4,65/St.) **13,95**

**E** LED Rahmenbeleuchtung „Schneeflocke“, silber, IP44, für innen und aussen, LED warm-weiß, Preis per Stück 800.030.82 **72 cm Ø** **99,-**

**F** 3D Schneeflocke, 10 cm tief, Kunstwatte, selbststehend, Preis per Stück 800.027.97 **75 cm Ø** **49,95**

**G** Rehbock, 70 x 32 x 85 cm (L x B x H), schwer entflammables Fiberglas, Preis per Stück 509.084.43 **silber** **229,-**

**H** Eiskristalle, transparent, Acryl, schöner Schliff, 10-12 cm Ø, Preis per 20tlg. Set 636.438.04 (=1,25/St.) **24,95**



**G** Rehbock  
nur **229,-**



✓ auf Anfrage naturalistisch oder in Wunschfarbe lackiert

70 x 32 x 85 cm (L x B x H)



**H** Eiskristalle  
nur **1,25** /Stück

10 – 12 cm Ø



✓ auf Anfrage  
naturalistisch  
oder in Wunsch-  
farbe lackiert

**A Hirsch**, 40 x 231 x 185 cm (B x H x L),  
Fiberglas, vollplastisch, schwer entflammbar,  
Preis per Stück  **1.398,—**  
509.091.54 **weiß**

**B Gigant-Schneeball**, weiß, Hartschaum,  
mit Watte ummantelt, Preis per Stück  
491.792.00 **30 cm Ø** **39,95**  
491.792.01 **40 cm Ø** **69,95**  
491.792.02 **50 cm Ø** **99,—**

**C Dekoschnee**, weiß, transparenter  
Kunststoff, Preis per Beutel  
496.988.02 **5000 g** **34,90**

**D Kronleuchter**, weiß/klar, Acryl, Decken-  
anschluß, Preis per Stück  
800.049.13 **80 cm Ø** **149,—**



Viele weitere Winterartikel  
finden Sie online unter

[www.decowoerner.com](http://www.decowoerner.com)



38 x 31 cm (B x H)



85 x 78 cm (B x H)

**A Gondel Display**  
ab **15,95**

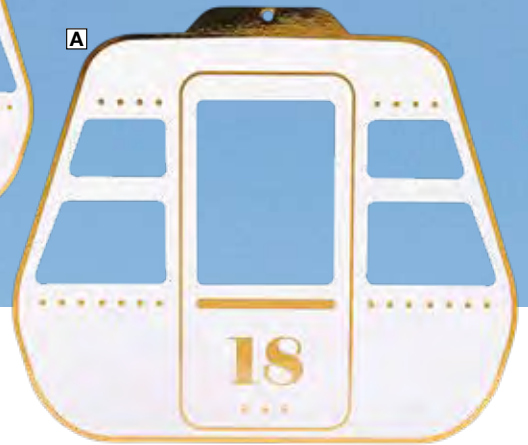

101 x 87 cm (B x H)

**C Deko Schlittschuhe**  
ab **24,95**



43 x 33 cm (L x H)

77 x 53 cm (L x H)

**D Banner „Winterhütte“**  
nur **29,95**

✓ 100 x 200 cm (B x L)



174 cm lang



174 cm lang

**B Ski Aufsteller**  
mit Stöcken  
nur **119,95**



**A Gondel Display**, weiß/gold, aus Hart-  
schaum, weiß bedruckt und gold laminiert,  
5 mm stark, Preis per Stück  
800.061.21 **38 x 31 cm (B x H) 15,95**  
800.061.20 **85 x 78 cm (B x H) 49,95**  
800.061.22 **101 x 87 cm (B x H) 89,95**

**B Ski Aufsteller mit Stöcken**, 2 Skier aus  
10 mm MDF, weiß und gold bedruckt und be-  
schichtet mit Dekor, jeder Ski 14 x 174 cm,  
inkl. 2 Skistöcke, Preis per **4tlg. Set**  
800.062.02 **weiß/gold 119,95**  
800.062.03 **gold/weiß 119,95**

**C Deko Schlittschuhe**, aus 3 mm MDF,  
weiß und gold beschichtet, Preis per Stück  
800.061.36 **43 x 33 cm (L x H) 24,95**  
800.061.37 **77 x 53 cm (L x H) 49,95**

**D Banner „Winterhütte“**, Textil, schwer  
entflammbar, Hohlsaum oben und unten,  
Preis per Stück  
800.060.43 **100 x 200 cm (B x L) 29,95**

**E Beschneite Tanne**, weiß/grün, aus PVC,  
Preis per Stück  
**315 Tips, unterer Ø 100 cm 149,—**  
800.040.04 **180 cm hoch**  
**499 Tips, unterer Ø 120 cm 199,—**  
800.040.03 **210 cm hoch**

**F Alpin-Tanne beflockt**, aus Luvi mit fest-  
haftendem weißem Baumwoll-Flockmaterial,  
Holzstamm und Standfuß aus Metall,  
Preis per Stück  
618.823.00 **60 cm hoch 34,95**  
618.830.00 **90 cm hoch 44,95**

**G Holzstamm-Satz**, 25 – 27 cm Ø,  
unbehandeltes Holz mit Rinde, die Baum-  
stämme können aufgrund von natürlichen  
Trocknungsvorgängen Risse bekommen, die  
Maße variieren und sind als Circa-Maße zu  
verstehen, Preis per **3tlg. Satz**  
227.117.00 **13 – 33 cm hoch 54,95**

**H Birkenstamm**, ca. 6 – 10 cm Ø, natur-  
belassen mit Lochbohrung zum Aufspießen,  
16 mm Ø, Form und Farbe variieren, da  
es sich um ein Naturprodukt handelt, die  
Angaben sind als ca.-Maße zu verstehen,  
Preis per Stück  
644.044.00 **100 cm lang 12,90**

**J XXL-Birkenstämme**, 200 cm lang,  
6 – 10 cm Ø, mit Lochbohrung zum Auf-  
spießen, Preis per Pack à **3 Stück**   
555.586.00 (=19,97/St.) **59,90**

**K Dekoschnee**, weiß, aus transparenten  
Kunststoff-Flocken, glitzert bei Lichteinfall  
wie echte Schneeflocken, Preis per Beutel  
496.988.01 **1000 g 11,95**

**F Alpin-Tanne**  
beflockt  
**ab 22,95**

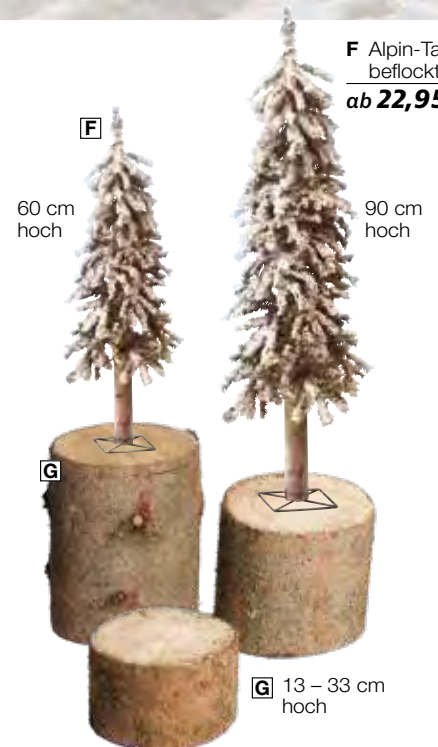



**A** Eisbär stehend  
nur **499,-**  
60 x 190 x 60 cm  
(B x H x T)

**A** Eisbär laufend  
nur **439,-**  
135 x 92 x 55 cm  
(B x H x T)



Banner  
nur **29,95**

✓ 100 x 200 cm (B x L)

**A** Eisbär, lebensgroß, Kunststoff/Langhaar-Kunstfell, Preis per Stück  
680.028.00 **stehend** **499,-**  
680.028.01 **laufend** **439,-**

**B** Eiswürfel, klar/transparent, Kunststoff, Preis per Stück  
616.287.00 **23 x 23 x 23 cm** **129,-**

**C** Eisquader, klar/transparent, Kunststoff, Preis per Stück  
597.272.00 **23 x 23 x 46 cm** **139,-**

**Banner**, Textil, schwer entflammbar, Hohlraum oben und unten, Preis per Stück

**D** „Beschneite Wintertannen“  
800.029.64 **100 x 200 cm (B x L)** **29,95**

**E** „Polarlichter“  
800.029.63 **100 x 200 cm (B x L)** **29,95**

**F** Eisbären-Set, Hartschaum, beflockt, Preis per 2tig. Set  
800.049.05 **23 cm hoch (=5,48/St.)** **10,95**



**F** Eisbären-Set  
nur **5,48** /Stück

23 cm hoch



C

**C Wolke**  
ab **7,90**  
28 x 62 cm (L x B)

B

**B Schneeflocke**  
ab **2,95**  
15 cm Ø  
30 cm Ø

B

**A Eisbär laufend**  
nur **79,-**  
44 x 94 cm (H x B)

B

**A Eisbär laufend**, weiches Kunstfell,  
Preis per Stück  
676.199.00 **44 x 94 cm (H x B)** **79,-**

**B Schneeflocke**, schwer entflammbares  
Wattevlies, Preis per Stück  
431.934.00 **15 cm Ø** **2,95**  
431.934.01 **30 cm Ø** **3,90**

**C Wolke**, Glitzer-Wattevlies, Preis per Stück  
676.250.00 **28 x 62 cm (L x B)** **7,95**  
**% ab 3 Stück** **7,90**

**Banner**, Textil, schwer entflammbar, Hohl-  
saum oben und unten, Preis per Stück

**D „Schneelandschaft“**  
800.032.64 **100 x 200 cm (B x L)** **29,95**

**E „Winterwald“**  
800.032.70 **100 x 200 cm (B x L)** **29,95**



D



E

Banner

nur **29,95**

✓ 100 x 200 cm (B x L)

# DEKOSCHNEE UND SCHNEEBÄLLE

**A Deko-Kristallschnee**  
nur **3,54** /100 g

✓ Pulverschnee-Optik

**A Deko-Kristallschnee**, weiß/transparent, Kunststoff, feine Körnung, Preis per Beutel 243.773.01 **140 g** (100 g: 3,54) **4,95**

**B Kunstschnee grob**  
ab **8,61** /100 g

✓ grobe, antistatische Körnung



**B Kunstschnee grob**, Körnung 3 - 10 mm, schwer entflammbar, Kunststoff, antistatisch, Preis per Pack  
**ca. 5 l Volumen, 190 g**  
613.163.00 (100 g: 15,76) **29,95**  
**ca. 15 l Volumen, 580 g**  
613.163.01 (100 g: 8,61) **49,95**

**C Filmschnee**  
nur **4,16** /100 g

✓ flockiger Papierschnee

**C Filmschnee**, ca. 15 l Volumen, fein flockiger Papierschnee aus Zellulose, der Kunstschnee sollte mit einem feinen Wassernebel aufgetragen werden, um die Staubbildung zu reduzieren, Preis per Pack 613.170.00 **1200 g** (100 g: 4,16) **49,95**

**D Dekoschnee**  
nur **1,20** /100 g

**TOP  
SELLER**

**D Dekoschnee**, ca. 10 - 12 l Volumen, transparente Kunststoff-Flocken, Preis per Pack 496.988.01 **1000 g** (100 g: 1,20) **11,95**

**E Bioschnee**  
ab **2,65** /Liter



**E Bioschnee**, Dekoschnee aus pflanzlicher Stärke hergestellt, 100% kompostierbar, Qualität „Made in Germany“, Preis per Pack 717.342.00 **1 Liter** **2,95**  
717.342.01 **3 Liter** (1 l: 2,65) **7,95**

**F Formbarer Dekoschnee**  
nur **19,87** /kg

XXL 7,5 kg Pack für großflächige Winterlandschaften

**F Formbarer Dekoschnee**, 60 cm lang, ca. 40 cm Ø, Schneewatte aus Glasfaser modelliert werden, wiederverwendbar. Preis per Pack à 2 Rollen **7,5 kg** 642.903.00 **7,5 kg** (1 kg: 19,87) **149,-**

**TOP PREIS + LEISTUNG!**



**G Schneewatte**  
ab **14,95**



**G Schneewatte**, weiß, voluminöse und wiederverwendbare Zupf-Watte aus schwer entflammaren Polyesterfasern, Preis per Pack 497.039.00 **500 g** (1 kg: 29,90) **14,95**  
497.039.01 **1000 g** **34,95**



**H Schneebälle**  
nur **1,99** /Stück  
8 cm Ø

**H Schneebälle**, Watte, Preis per 6tlg. Set 506.380.00 **8 cm Ø** (=1,99/St.) **11,95**

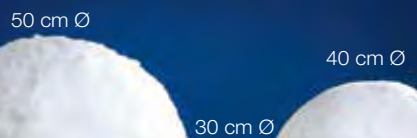

**J Gigant-Schneeball**  
ab **39,95**

**J Gigant-Schneeball**, weiß, Hartschaum, mit Watte ummantelt, Preis per Stück 491.792.00 **30 cm Ø** **39,95**  
491.792.01 **40 cm Ø** **69,95**  
491.792.02 **50 cm Ø** **99,-**

neu



**K Schneespray**  
nur **4,95**

**K Schneespray**, Preis per Dose à 400 ml 800.049.01 (1 l: 12,38) **4,95**

**L Schneespray**, Kunstschnee zum Sprühen für Winterdekorationen aller Art, Preis per Stück 706.261.00 **4,95**



Noch mehr Schnee und Eis finden Sie online unter

[www.decowoerner.com](http://www.decowoerner.com)



# SCHNEEMATTEN

**A Eiszapfenfries** 80 x 25 cm (B x L)  
nur **9,95**



 schwer entflammbar

**A Eiszapfenfries**, weiß-glitzernd, Wattevlies, schwer entflammbar, Preis per Stück 430.012.00 **80 x 25 cm (B x L) 9,95**

**B Schneematte**  
ab **7,48** /m



 schwer entflammbar

125 x 300 cm 100 x 200 cm

**B Schneematte**, weiß, Watte, schwer entflammbar, Preis per Stück  
**100 x 200 cm**, 2 cm dick 210.492.00 (= 7,48/m) **14,95**  
**125 x 300 cm**, 4 cm dick 497.022.00 (=19,98/m) **59,95**

✓ **30 m**  
Großrolle

**C Schneevlies-Großrolle**  
nur **4,50** /m



 schwer entflammbar 150 cm breit

**C Schneevlies-Großrolle**, weiß, weiches Schneevlies aus Watte, in schwer entflammbarer B1 Qualität, Rollengröße 44 x 150 cm (H x B), Preis per Rolle à **30 m** 461.177.00 (=4,50/m) **135,-**

**D Deko-Crushed Ice**  
nur **5,95**

✓ 1 kg

**E Deko-Crushed Ice**  
nur **4,95**

✓ 1 kg



**Deko-Crushed Ice**, klar/transparent, Kunsteste aus Glas, Preis per Pack à **1 kg**

**D grobe Ausführung** 483.445.00 **20 - 40 mm 5,95**

**E feine Ausführung** 102.032.00 **4 - 10 mm 4,95**

**F Deko-Eisbrocken**  
nur **0,36** /Stück

✓ 50 Stück



**F Deko-Eisbrocken**, klar/transparent, täuschend echt aussehende Attrappe aus lebensmittelechtem Kunststoff, mit strukturierter Oberfläche, Preis per Pack à **50 Stück** 118.132.00 **50 x 30 mm (=0,36/St.) 17,95**

**G Deko Crushed Ice**  
nur **5,95**

✓ 11 - 14 mm

✓ 500 g

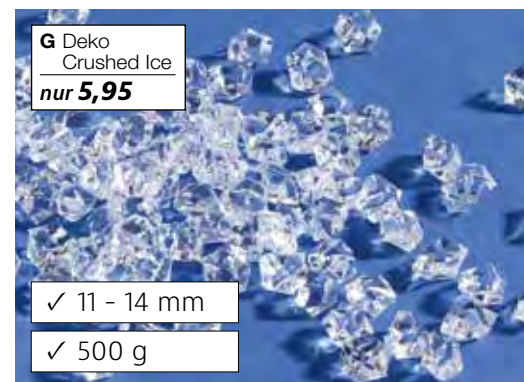

**G Deko Crushed Ice**, 350 Stück, klar/transparent, Acryl, Preis per Pack à **500 g** 644.501.00 **11-14 mm (1 kg: 11,90) 5,95**

**H Deko Crushed Ice**  
nur **6,95**

✓ 20 - 30 mm

✓ 500 g



**H Deko Crushed Ice**, klar/transparent, Acryl, Preis per Pack à **500 g** 644.501.01 **20-30 mm (1 kg: 13,90) 6,95**

**J Deko Eiswürfel**  
nur **7,95**

✓ 20 x 20 mm

✓ 500 g

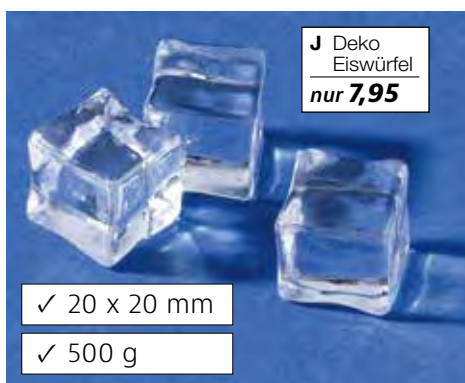

**J Deko Eiswürfel**, 70 Stück, klar/transparent, Acryl, Preis per Pack à **500 g** 644.471.00 **20 x 20 mm (1 kg: 15,90) 7,95**

**K Deko Eiswürfel**  
nur **16,95**

✓ 30 x 30 mm

✓ 1000 g



**K Deko Eiswürfel**, 55 Stück, klar/transparent, Acryl, Preis per Pack à **1 kg** 644.471.01 **30 x 30 mm 16,95**



Noch mehr Schnee und Eis finden Sie online unter

[www.decowoerner.com](http://www.decowoerner.com)



Spiegelkugel

ab **12,95**

✓ mit Echtglas-Facetten

✓ geringes Eigengewicht

C

✓ 40 cm Ø

C

✓ 30 cm Ø

B

A

✓ 20 cm Ø

Weitere Spiegelkugeln  
finden Sie online unter[www.decowoerner.com](http://www.decowoerner.com)

## SPIEGELKUGELN

**Spiegelkugel.** Hartschaumkern mit  
Echtglas-Facetten, Öse zum Aufhängen,  
Preis per Stück**A 20 cm Ø**

700.245.43	silber	12,95
700.245.42	gold	12,95
700.245.18	schwarz	12,95
700.245.01	rot	12,95

**B 30 cm Ø**

700.269.43	silber	34,95
700.269.42	gold	34,95
700.269.18	schwarz	34,95
700.269.01	rot	34,95

**C 40 cm Ø**

700.290.43	silber	69,95
700.290.42	gold	69,95
700.290.18	schwarz	69,95
700.290.01	rot	69,95



40 cm Ø



30 cm Ø



20 cm Ø

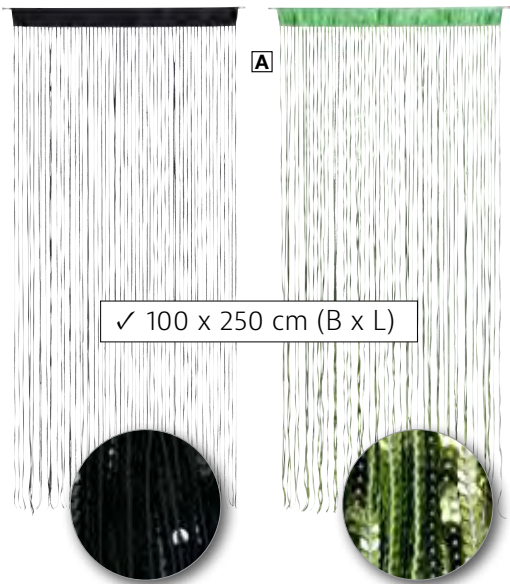

A

✓ 100 x 250 cm (B x L)

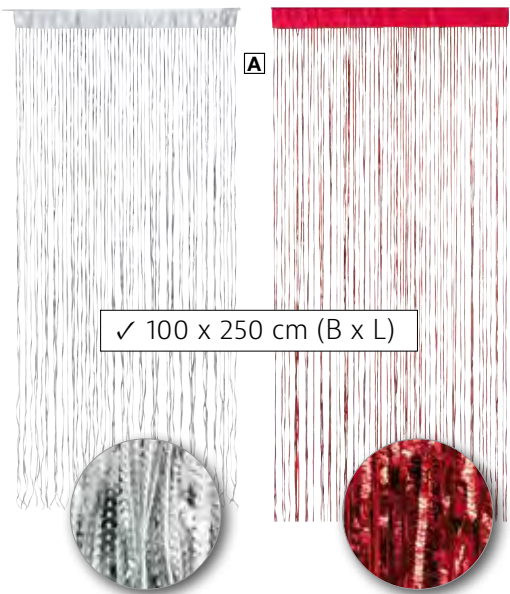

A

✓ 100 x 250 cm (B x L)



A Fadenvorhang  
mit Pailletten  
ab **12,95**



Weitere Fadenvorhänge und  
Girlanden finden Sie online unter

[www.decowoerner.com](http://www.decowoerner.com)

## FADENVORHÄNGE

### A Fadenvorhang mit Pailletten,

100 x 250 cm (B x L), Polyester/Pailletten,

Preis per Stück

519.175.18 **schwarz**

~~24,95~~ **12,95**

519.175.08 **grün**

~~24,95~~ **12,95**

519.175.43 **silber**

~~29,95~~ **19,95**

519.175.01 **rot**

~~29,95~~ **19,95**

## LAMETTA- GIRLANDEN

### B Lametta-Girlande, 180 cm lang,

15 cm Ø, PVC-Folie, schwer entflammbar,

Preis per Stück

597.500.42 **gold**

**9,95**

597.500.43 **silber**

**9,95**

597.500.18 **schwarz**

**9,95**

597.500.01 **rot**

**9,95**



B Lametta-Girlande  
nur **9,95**

✓ 180 cm lang

✓ 15 cm Ø

B



Luftballon-Hänger

ab **7,95**

## LUFTBALLON-HÄNGER

**Luftballon-Hänger**, Kunststoff, vollplastisch, Preis per Stück

### A 20 cm Ø

639.385.01 rot/metallic 7,95  
639.385.24 pink/metallic 7,95

### B 20 cm Ø

639.385.11 gelb 9,95

### C 28 cm Ø

647.618.42 gold 34,95  
647.618.43 silber 34,95

### D 28 cm Ø

647.618.11 gelb 19,95  
647.618.60 rot 19,95

### E 20 cm Ø

655.545.11 gelb/transparent 15,95



Weitere Luftballon-Hänger  
finden Sie online unter

[www.decowoerner.com](http://www.decowoerner.com)



# Tierisch gut

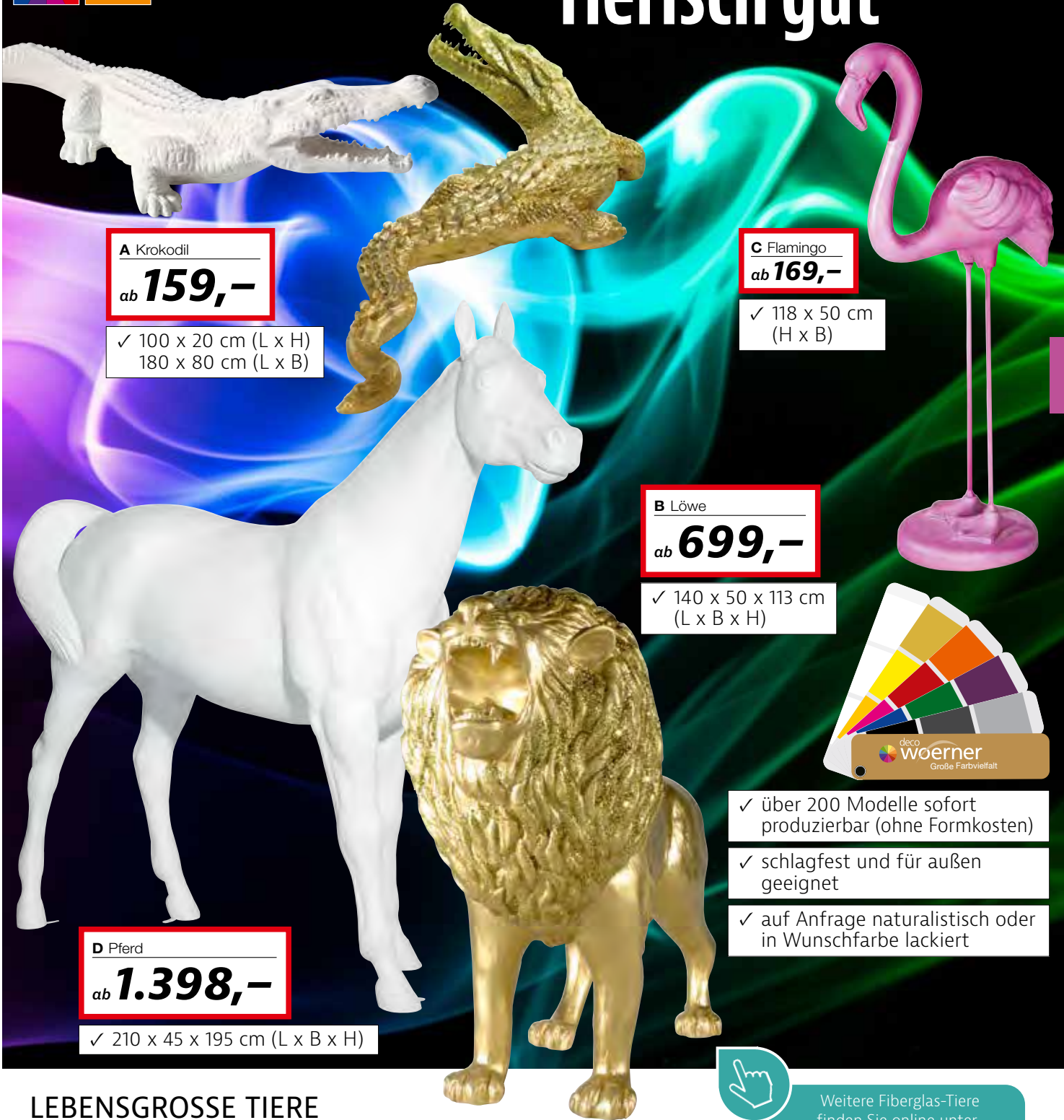

**A Krokodil**  
ab **159,-**

✓ 100 x 20 cm (L x H)  
180 x 80 cm (L x B)

**C Flamingo**  
ab **169,-**

✓ 118 x 50 cm  
(H x B)

**B Löwe**  
ab **699,-**

✓ 140 x 50 x 113 cm  
(L x B x H)

**D Pferd**  
ab **1.398,-**

✓ 210 x 45 x 195 cm (L x B x H)

- ✓ über 200 Modelle sofort produzierbar (ohne Formkosten)
- ✓ schlagfest und für außen geeignet
- ✓ auf Anfrage naturalistisch oder in Wunschfarbe lackiert



Weitere Fiberglas-Tiere finden Sie online unter

[www.decowoerner.com](http://www.decowoerner.com)

## LEBENSGROSSE TIERE

Diese Deko-Tiere erhalten Sie auf Anfrage nach Ihren Wünschen lackiert. Die robuste Fertigung aus schlagfestem, schwer entflammbarem Fiberglas und die hochwertige Lackierung ermöglichen den Einsatz im Außenbereich. Bitte geben Sie bei Ihrer Bestellung Ihre Wunschfarbe an. Sofern nicht auf Lager, beachten Sie bitte eine Lieferzeit von ca. 4-5 Wochen. Preis per Stück

<b>A Krokodil,</b> <b>100 x 20 cm (L x H), 4,3 kg</b>	
548.908.00 <b>naturalistisch</b>	<b>159,-</b>
548.908.14 <b>weiß</b>	<b>159,-</b>
548.908.99 <b>Wunschfarbe*</b>	<b>198,-</b>
<b>180 x 80 cm (L x B), 14 kg</b>	
531.238.00 <b>gold</b>	<b>789,-</b>
531.238.14 <b>weiß</b>	<b>789,-</b>
531.238.43 <b>silber</b>	<b>789,-</b>
531.238.99 <b>Wunschfarbe*</b>	<b>889,-</b>

<b>B Löwe,</b> 140 x 50 x 113 cm (L x B x H), 15 kg	
536.202.00 <b>gold</b>	<b>699,-</b>
517.775.43 <b>silber</b>	<b>699,-</b>
517.775.99 <b>Wunschfarbe*</b>	<b>799,-</b>

<b>C Flamingo,</b> 118 x 50 cm (H x B), 6 kg	
536.202.00 <b>pink</b>	<b>189,-</b>
% ab 3 Stück	<b>169,-</b>
536.202.99 <b>Wunschfarbe*</b>	<b>249,-</b>

<b>D Pferd,</b> 210 x 45 x 195 cm (L x B x H), 34 kg	
487.702.00 <b>braun</b>	<b>1.398,-</b>
487.702.14 <b>weiß</b>	<b>1.398,-</b>
487.702.18 <b>schwarz</b>	<b>1.398,-</b>
487.702.99 <b>Wunschfarbe*</b>	<b>1.550,-</b>

**\*Für Abb. A-D gilt:**

Ihre Wunschfarbe auf Anfrage. Beachten Sie eine Lieferzeit von 4-5 Wochen.

**Achtung:**

Die Qualität und die damit verbundene sichere Zustellung unserer Produkte hat für uns höchste Priorität. Um eine einwandfreie Anlieferung dieses Produktes zu gewährleisten, ist eine Direktfahrt zum Empfänger die sicherste Lösung. Bitte haben Sie Verständnis dafür, dass wir Ihnen die Transportkosten erst benennen können, wenn wir Ihre Anlieferadresse kennen.

**A** XXL-Farbkasten  
nur **169,-**  
55 x 135 x 6 cm  
(B x L x H)



**C** XXL-Buchstabe  
nur **27,95**



**B** XXL-Pinsel  
nur **79,90**  
120 cm lang



# Schulanfang

**D** Farbeimer  
ab **17,95**



23 cm hoch

**A** XXL-Farbkasten, Hartschaum, vollplastisch, Preis per Stück  
680.561.00 **55 x 135 x 6 cm (B x L x H)** **169,-**

**B** XXL-Pinsel, gelb, Hartschaum, vollplastisch, Preis per Stück  
680.554.11 **120 cm lang** **79,90**

**C** XXL-Buchstabe, schwarz, Hartschaum, mit Kreide beschriftbar, Preis per Stück  
**50 x 45 x 12 cm (H x B x T)** **27,95**  
687.850.00 „A“  
**39 x 50 x 12 cm (B x H x T)** **27,95**  
687.850.01 „B“  
**45 x 50 x 12 cm (B x H x T)** **27,95**  
687.850.02 „C“

**D** Farbeimer, 23 cm hoch, Metall, Preis per Stück  
622.981.08 **grün** **19,95**  
622.981.11 **gelb** **19,95**  
**% ab 6 Stück** **17,95**

**E** XXL-Dreieck-Lineal, gelb, Hartschaum, einseitige Scala, Preis per Stück  
638.531.11 **60 x 120 cm (B x L)** **64,95**  
**% ab 3 Stück** **59,95**

**F** XXL Bleistift, gelb/schwarz, Hartschaum, mit Radiergummi und Druckstellen, Preis per Stück  
514.330.00 **100 cm lang** **27,95**  
**% ab 6 Stück** **25,95**

**E** XXL-Dreieck-Lineal  
ab **59,95**



60 x 120 cm (B x L)

**F** XXL Bleistift  
ab **25,95**

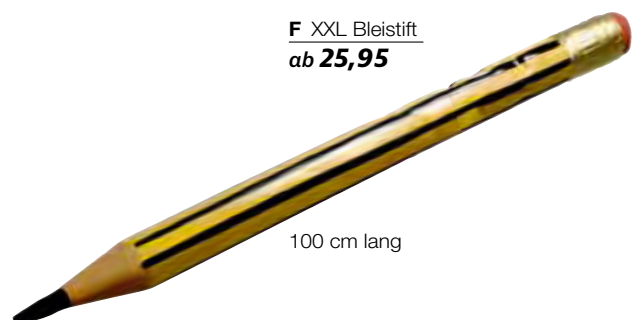

100 cm lang

**A** XXL-Radiergummi  
nur **27,95**



46 x 20 x 9 cm  
(L x B x H)

**B** XXL-Spitzer  
ab **24,95**



18 x 12 x 31 cm  
(L x B x H)

**C** Buntstift  
ab **24,95**

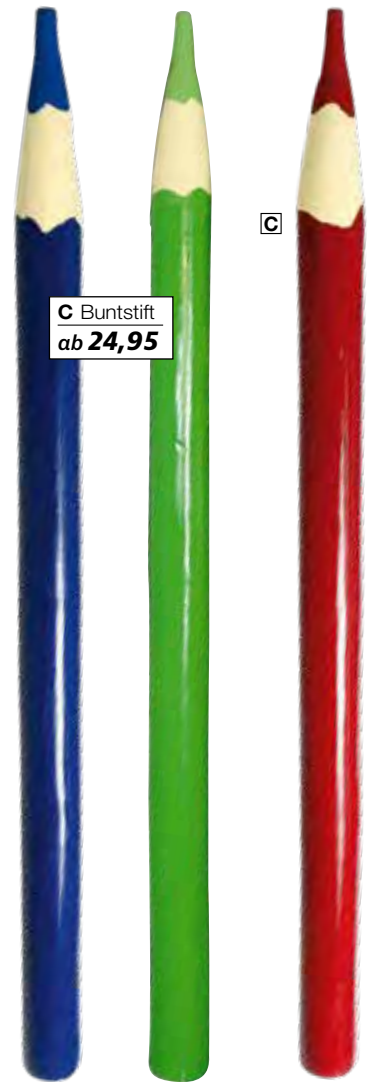

120 cm lang

**D** Paravent  
„Buntstifte“  
nur **129,-**



90 x 160 cm (B x H)

**E** Banner  
Buntstifte  
nur **29,95**

✓ 100 x 200 cm (B x L)



**F** Dekosäule  
„Farbklecks“  
ab **22,95**



40 cm hoch

60 cm hoch

**A** XXL-Radiergummi, rot/hellblau/weiß, Hartschaum, Preis per Stück 512.886.00 **46 x 20 x 9 cm (L x B x H) 27,95**

**B** XXL-Spitzer, silber, Hartschaum, Preis per Stück 514.477.00 **18 x 12 x 31 cm (L x B x H) 27,95**  
% ab **6** Stück **24,95**

**C** Buntstift, 120 cm lang, Hartschaum, lackiert, Preis per Stück 514.323.01 **rot 29,95**  
514.323.07 **blau 29,95**  
514.323.09 **grün 29,95**  
% ab **6** Stück **24,95**

**D** Paravent „Buntstifte“, bunt, Holz/Leinwand, Preis per Stück 673.068.00 **90 x 160 cm (B x H) 129,-**

**E** Banner Buntstifte, einseitig bedrucktes und UV-beständiges Textilgewebe (115 g/m<sup>2</sup>) in schwer entflammbarer Qualität - Brandschutzklasse DIN 13501-1, Preis per Stück 800.044.16 **100 x 200 cm (B x L) 29,95**

**F** Dekosäule „Farbklecks“, Hartschaum, Preis per Stück  
**gelb**, 20 cm Ø 687.836.00 **40 cm hoch 22,95**  
**orange**, 30 cm Ø 687.836.01 **60 cm hoch 32,95**

neu

**A Hopfenranke**  
nur **12,95**

**B Girlande Bayern**

nur **7,95**

✓ 4 m lang



**C Kartonherz-Hänger**

nur **6,95**

30 cm Ø

**E Banner „Oktoberfest“**

nur **29,95**

✓ 75 x 180 cm (B x L)



**F Maßkrug 1 Liter**

nur **69,95**

20 cm hoch

**G Weißbier 0,5 l**

nur **39,95**

23 cm hoch

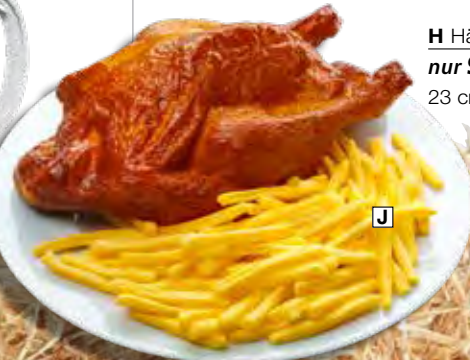

**H Hähnchen gegrillt**

nur **9,95**

23 cm lang

**D Dekofächer**  
nur **5,95**



60 cm Ø

**A Hopfenranke**, grün, Textil/Kunststoff,  
Preis per Stück

800.046.16 **180 cm lang** **12,95**

**B Girlande Bayern**, weiß/blau, 16 cm Ø,  
Faltgirlande aus Papier, Preis per Stück

209.250.00 **4 m lang** **7,95**

**C Kartonherz-Hänger „Oktoberfest“**,  
bunt, doppelseitig, schwer entflammbarer  
Karton, Preis per Stück

555.142.00 **30 cm Ø** **6,95**

**D Dekofächer**, blau/weiß, Seidenpapier,  
mit Aufhängeöse, Preis per Stück

209.243.06 **60 cm Ø** **5,95**

**E Banner „Oktoberfest“**, Textil, schwer  
entflammbar, Hohlsaum oben und unten,  
Preis per Stück

800.044.45 **75 x 180 cm (B x L)** **29,95**

**F Maßkrug 1 Liter**, echtes Glas, Gelwachs,  
Preis per Stück

800.023.99 **20 cm hoch** **69,95**

**G Weißbier 0,5 l**, echtes Glas, Gelwachs,  
Preis per Stück

643.467.00 **23 cm hoch** **39,95**

**H Hähnchen gegrillt**, Kunststoff, lebens-  
mittelecht, abwaschbar, Preis per Stück

117.807.00 **23 cm lang** **9,95**

**J Pommes Frites**, gelb, täuschend echt  
aussehende Attrappen aus lebensmittelech-  
tem Kunststoff, Preis per Beutel à 100 Stück

117.814.00 **6 cm lang (=0,13/St.)** **12,95**

**K Strohballen**, 50 x 30 x 56 cm (B x H x T),  
Naturballen, Preis per Stück

146.418.00 **22,95**

% ab **3 Stück** **19,95**

180 cm lang



Weitere Motto-Artikel  
finden Sie online unter

[www.decowoerner.com](http://www.decowoerner.com)



**A** XXL-Zahnbürste  
nur **24,95**



95 cm lang

**C** Deko Augenpaar  
nur **7,48** /Stück  
10 cm Ø



**C**



**C** Deko Augenpaar  
nur **16,75** /Stück  
20 cm Ø

**B** XXL-Ohr  
nur **59,95**



40 x 70 x 6 cm  
(B x L x T)



29 cm lang

**D** Pillen-Set  
nur **9,98** /Stück

**E** XXL-Fieber-  
thermometer  
nur **23,95**



60 cm lang

**F**

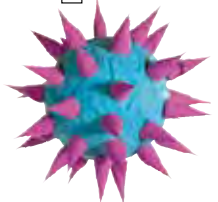

15 cm Ø

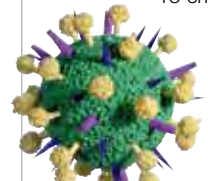

**F** Viren-Set  
nur **12,48** /Stück



20 cm Ø

**G** Tabletten-Set  
nur **5,98** /Stück

**A** XXL-Zahnbürste, 7 x 95 cm (B x L), Hartschaum/Kunststoff, vollplastisch, 7 cm lange Borsten aus Kunststoff, Preis per Stück  
526.562.01 rot **24,95**  
526.562.05 blau **24,95**  
526.562.11 gelb **24,95**

**B** XXL-Ohr, 40 x 70 x 6 cm (B x L x T), Hartschaum, lackiert, Preis per Stück  
515.207.00 weiß **59,95**

**C** Deko Augenpaar, weiß/blau, Hartschaum, Preis per 2tlg. Set  
501.446.01 10 cm Ø ( 7,48/St.) **14,95**  
501.446.00 20 cm Ø (16,75/St.) **33,50**

**D** Pillen-Set, bunt, Hartschaum, Preis per 2tlg. Set  
501.521.00 29 cm lang ( 9,98/St.) **19,95**

**E** XXL-Fieberthermometer, weiß, Hartschaum, vollplastisch, Preis per Stück  
621.922.00 60 cm lang **23,95**

**F** Viren-Set, bunt, Hartschaum, Preis per 2tlg. Set  
501.125.00 15 cm Ø (12,48/St.) **24,95**

**G** Tabletten-Set, weiß, Hartschaum, Preis per 3tlg. Set  
501.538.00 20 cm Ø ( 5,98/St.) **17,95**

**A XXL-Schokoladentafel**  
nur **49,90**

41 x 86 x 4 cm (B x L x H)



**B XXL-Schokokuss**

nur **39,90**

35 cm hoch



**A XXL-Schokoladentafel**, 41 x 86 x 4 cm (B x L x H), Hartschaum, Silberpapier, Preis per Stück 457.989.00 **braun 49,90**

**B XXL-Schokokuss**, braun, Hartschaum, lackiert, Preis per Stück 442.183.00 **35 cm hoch 39,90**

**C XXL-Schokolinsen-Set**, 15 cm Ø, Hartschaum, lackiert, Preis per **3tlg. Set rot/pink/gelb** 514.293.00 (=6,63/St.) **19,90**  
**grün/blau/lila** 514.309.00 (=6,63/St.) **19,90**

**D Kaffeesack**, natur/braun, Jute, mit "Coffee"-Aufdruck, Preis per Stück 444.903.00 **50 x 70 cm 9,90**

**E XXL-Donut**, 20 cm Ø, Hartschaum, vollplastisch, Preis per Stück 638.104.00 **rosa, mit Zuckerperlen 19,90**  
638.111.00 **rosa, mit Zuckerguss 19,90**  
**% ab 6 Stück 17,90**

**F Hochzeitstorte**, weiß, Hartschaum, 4tlg. zum Stapeln, unten 48 cm Ø, oben 18 cm Ø, Preis komplett 482.622.00 **52 cm hoch 89,95**

**G XXL-Kaffeebohnen-Set**, braun, Hartschaum, Preis per **6tlg. Set** 441.810.00 **28 cm lang (=4,32/St.) 25,90**

**H XXL-Keks**, dunkelbraun, Hartschaum, Preis per Stück 561.013.00 **30 cm Ø 22,90**

**J XXL-Schaumzucker-Stange**, rosa/lila/hellblau, Hartschaum, beflockt, Preis per Stück 598.767.00 **50 cm lang 32,90**

**C XXL-Schokolinsen-Set**

nur **6,63** /Stück

15 cm Ø



**F Hochzeitstorte**

nur **89,95**

52 cm hoch



**D Kaffeesack**

nur **9,90**



50 x 70 cm

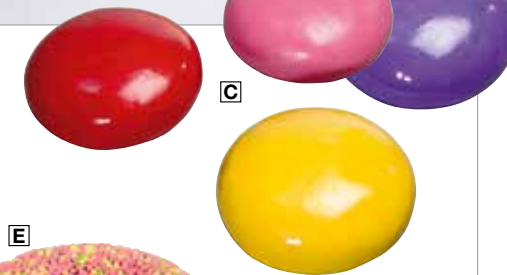

**E**



20 cm Ø



**E XXL-Donut**  
ab **17,90**



**G XXL-Kaffeebohnen-Set**

nur **4,32** /Stück

28 cm lang



**H XXL-Keks**  
nur **22,90**

30 cm Ø



**J XXL-Schaumzucker-Stange**

nur **32,90**

50 cm lang

**A Straußenfeder**, 50-60 cm lang, echte Feder, gefärbt, Preis per Stück  
 554.244.14 **weiß** **8,95**  
 554.244.18 **schwarz** **8,95**  
 554.244.60 **puder** **8,95**

**B Pfauenfedern-Set**, echte, natürliche Pfauenfedern, Preis per **10tlg.** Set  
 494.014.00 **90 cm lang** (=2,-/St.) **19,95**

**C Federboa**, 180 cm lang, aus echten Federn, 80g, Preis per Stück  
 539.609.01 **rot** **12,95**  
 539.609.14 **weiß** **12,95**  
 539.609.18 **schwarz** **12,95**  
 539.609.32 **bunt** **12,95**

**D Ziegelstein**, rotbraun, Preis per Stück  
 233.828.00 **22 x 10 x 5 cm** **5,95**

**E Kieselstein-Set**, grau, aus Kunststoff, Preis per **4tlg.** Set  
 227.025.00 **12 cm Ø** (=1,99/St.) **7,95**

**F Quarzsand**, super feiner, unbehandelter und naturbelassener Streusand, für ca. 2 m<sup>2</sup> Bodenfläche, Preis per Pack à **2 kg**  
 252.355.00 **natur** (1 kg: 2,48) **4,95**  
 % ab **10 Pack** (1 kg: 1,48) **2,95**

**G Kieselsteine-Set**, grau, aus Kunststoff, Preis per **24tlg.** Set  
 129.466.00 **6 cm Ø** (=0,71/St.) **16,95**

**Dekofelsen**, grau, glasfaserverstärkter Kunststoff, innen hohl, leichte Abweichungen in Maß, Struktur oder Farbe möglich, Preis per Stück

**H 76 x 65 x 66 cm (B x H x T)** **169,-**  
 672.214.02

**J 50 x 44 x 40 cm (B x H x T)** **99,-**  
 672.214.01

**K 60 x 30 x 44 cm (B x H x T)** **119,-**  
 672.214.00

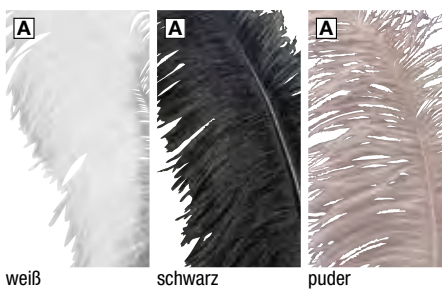

weiß schwarz puder

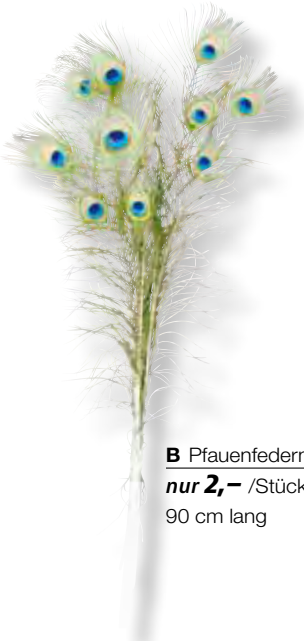

**B Pfauenfedern-Set**  
 nur **2,-** /Stück  
 90 cm lang



**A Straußenfeder**  
 nur **8,95**

50-60 cm lang

Anwendungsbeispiel



**C Federboa**  
 nur **12,95**

✓ 180 cm lang

**D Ziegelstein**  
 nur **5,95**



22 x 10 x 5 cm

**E Kieselstein-Set**  
 nur **1,99** /Stück



12 cm Ø

**F Quarzsand**  
 ab **2,95**



2 kg

**G Kieselsteine-Set**  
 nur **0,71** /Stück



6 cm Ø

**H Dekofelsen**  
 nur **169,-**



76 x 65 x 66 cm (B x H x T)

**J Dekofelsen**  
 nur **99,-**



50 x 44 x 40 cm (B x H x T)

**K Dekofelsen**  
 nur **119,-**



60 x 30 x 44 cm (B x H x T)

Weitere Kieselsteine und Streuware finden Sie online unter [www.decowoerner.com](http://www.decowoerner.com)

# Neue Stoffbanner in 100 x 200 cm (B x L)

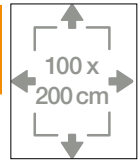

Banner

nur **29,95**



H Ihre Wunsch-Aufhängung



Holz-Aufhängestangen



Alu-Aufhängestangen

Alu-Aufhängestangen  
mit Saugnäpfen

## neu im Sortiment

**Banner**, 100 x 200 cm (B x L), einseitig bedrucktes und UV-beständiges Textilgewebe (115 g/m<sup>2</sup>) in schwer entflammbarer B1-Qualität für den Innen- und Außenbereich, nach DIN EN 13501-1, zwei Hohlsäume an der Ober- und Unterseite, passende Aufhängestangen finden Sie in unserem Sortiment, Preis per Stück

**A „Kürbis Halloween“**  
800.056.43 **29,95**

**B „Bachlauf im Herbst“**  
800.056.44 **29,95**

**C „Eule“**  
800.056.45 **29,95**

**D „Eichhörnchen“**  
800.056.41 **29,95**

**E „Goldsterne“**  
800.056.40 **29,95**

**F „Weihnachtsbaum“**  
800.056.48 **29,95**

**G „Silvester“**  
800.056.47 **29,95**

**H Aufhängestangen-Set für 100 x 200 cm**,  
Preis per 2tlg.Set  
**Holz mit Kordel**  
800.023.43 **104 cm lang, 2 cm Ø 9,95**  
**Alu mit Kordel**  
800.023.44 **104 cm lang, 1,5 cm Ø 22,95**  
**Alu mit Saugnäpfen**  
800.037.00 **104 cm lang, 1,2 cm Ø 22,95**



Viele weitere Motive und Größen finden Sie auf den folgenden Seiten und online unter [www.decowoerner.com](http://www.decowoerner.com)

# Herbst-Motive in 100 x 200 cm (B x L)

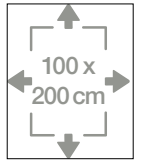

Banner  
ab **29,95**

**Banner, 100 x 200 cm (B x L)**, einseitig bedrucktes und UV-beständiges Textilgewebe (115 g/m<sup>2</sup>) in schwer entflammbarer B1-Qualität für den Innen- und Außenbereich, nach DIN EN 13501-1, zwei Hohlsäume an der Ober- und Unterseite, passende Aufhängestangen finden Sie in unserem Sortiment, Preis per Stück

- A „Herbstbirken“**  
800.032.72 **29,95**
- B „Herbstpark“**  
800.032.76 **29,95**
- C „Herbstweg“**  
800.032.68 **29,95**
- D „Holztür mit wildem Wein“**  
800.032.74 **29,95**

- E „Herbstbaum“**  
800.029.81 **29,95**
- F „Herbstlaub“**  
800.032.75 **29,95**
- G „Weinblätter“**  
800.028.92 **29,95**
- H „Pilzernte“**  
800.028.96 **29,95**
- J „Rothirsch“**  
800.032.73 **29,95**
- K „Bergalm“**  
682.657.04 **29,95**
- L „Strohballen“**,  
inkl. Aufhänge- & Stabilisierungsstange  
713.290.00 **34,95**

- M „Himmel“**  
652.858.00 **29,95**
- N „Sonnenblumen“**  
800.029.94 **29,95**
- O „Herbstdeko“**  
800.028.98 **29,95**
- P „Äpfel am Baum“**  
800.032.71 **29,95**
- Q „Holzwand“**  
800.023.25 **29,95**
- R „Holzstapel“**  
800.030.09 **29,95**
- S „Herbstlicher Türkranz“**  
800.028.95 **29,95**

# Winter-Motive in 100 x 200 cm (B x L)

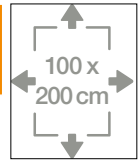

Winterbanner  
ab **19,95**



**Banner**, 100 x 200 cm, einseitig bedrucktes und UV-beständiges Textilgewebe (115 g/m<sup>2</sup>) in schwer entflammbarer B1-Qualität für den Innen- und Außenbereich, nach DIN EN 13501-1, zwei Hohlsäume an der Ober- und Unterseite, passende Aufhängestangen finden Sie in unserem Sortiment, Preis per Stück

- A „Verschneiter Tannenwald“**  
800.060.42 **29,95**
- B „Winterbeeren“**  
800.052.14 **29,95**
- C „Winterwald“**  
800.032.70 **29,95**
- D „Eisvogel“**  
800.029.58 **29,95**
- E „Spuren im Schnee“**  
800.032.67 **19,95**
- F „Winterhütte“**  
800.060.43 **29,95**
- G „Raureif-Blätter“**  
800.029.66 **29,95**
- H „Pferdekutsche im Schnee“**  
800.029.51 **29,95**
- J „Schneelandschaft“**  
800.032.64 **29,95**
- K „Polarlichter“**  
800.029.63 **29,95**
- L „Schneewald“**  
800.052.16 **29,95**
- M „Beschneite Wintertannen“**  
800.029.64 **29,95**
- N „Winterpark“**  
800.032.65 **24,95**
- O „Winterreh“**,  
inkl. Aufhänge- & Stabilisierungsstange  
678.513.00 **29,95**

**P Aufhängestangen-Set für 100 x 200 cm**,  
Preis per 2tlg. Set  
**Holz mit Kordel**  
800.023.43 104 cm lang, 2 cm Ø **9,95**  
**Alu mit Kordel**  
800.023.44 104 cm lang, 1,5 cm Ø **22,95**  
**Alu mit Saugnäpfen**  
800.037.00 104 cm lang, 1,2 cm Ø **22,95**

✓ inkl. Aufhänge-  
stangen-Set

Weitere Winterbanner  
finden Sie online unter  
[www.decowoerner.com](http://www.decowoerner.com)



# Weihnachts-Motive in 100 x 200 cm (B x L)

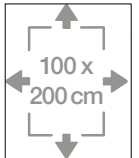

**Banner**, 100 x 200 cm, einseitig bedrucktes und UV-beständiges Textilgewebe (115 g/m<sup>2</sup>) in schwer entflammbarer B1-Qualität für den Innen- und Außenbereich, nach DIN EN 13501-1, zwei Hohlsäume an der Ober- und Unterseite, passende Aufhängestangen finden Sie in unserem Sortiment, Preis per Stück

- A „Weihnachtskugeln und Geschenk“**  
800.028.91 **29,95**
- B „festlicher Weihnachtsbaum“**  
800.032.69 **19,95**
- C „Zimtsterne“**  
800.030.26 **29,95**
- D „Behaglicher Weihnachtskamin“**  
800.032.79 **29,95**
- E „Weihnachtsmann mit Buch“**  
800.030.29 **29,95**
- F „Rote Parkbank“**  
800.032.66 **29,95**
- G „Lebkuchen-Kirche“**  
800.030.27 **29,95**
- H „Lebkuchen und Gewürze“**  
800.028.89 **29,95**
- J „Nordischer Weihnachtsbaum“**  
800.028.94 **29,95**
- K „Weihnachtsbaum mit rot-weißen Geschenken“**  
800.030.32 **29,95**
- L „Kamin mit Weihnachtsgeschenken“**  
800.028.93 **29,95**
- M „roter Steppstoff“**  
800.052.15 **29,95**
- N „Rote Weihnachtskugeln“**,  
inkl. Aufhängeleiste & Stabilisierungsstange  
700.061.00 **34,95**
- O „Polarexpress“**  
800.032.80 **29,95**



Weihnachtsbanner  
**ab 19,95**



**P Aufhängestangen-Set für 100 x 200 cm**,  
Preis per 2tlg. Set  
**Holz mit Seil**  
800.023.43 **104 cm lang, 2 cm Ø 9,95**  
**Alu mit Seil**  
800.023.44 **104 cm lang, 1,5 cm Ø 22,95**  
**Alu mit Saugnäpfen**  
800.037.00 **104 cm lang, 1,2 cm Ø 22,95**

P Ihre Wunsch-Aufhängung	
	
Holz-Aufhängestangen	Alu-Aufhängestangen
	
Alu-Aufhängestangen mit Saugnäpfen	

✓ inkl. Aufhänge-  
stangen-Set



Weitere Weihnachtsbanner  
finden Sie online unter  
**www.decowoerner.com**



# Herbst-Motive in 75 x 180 cm (B x L)

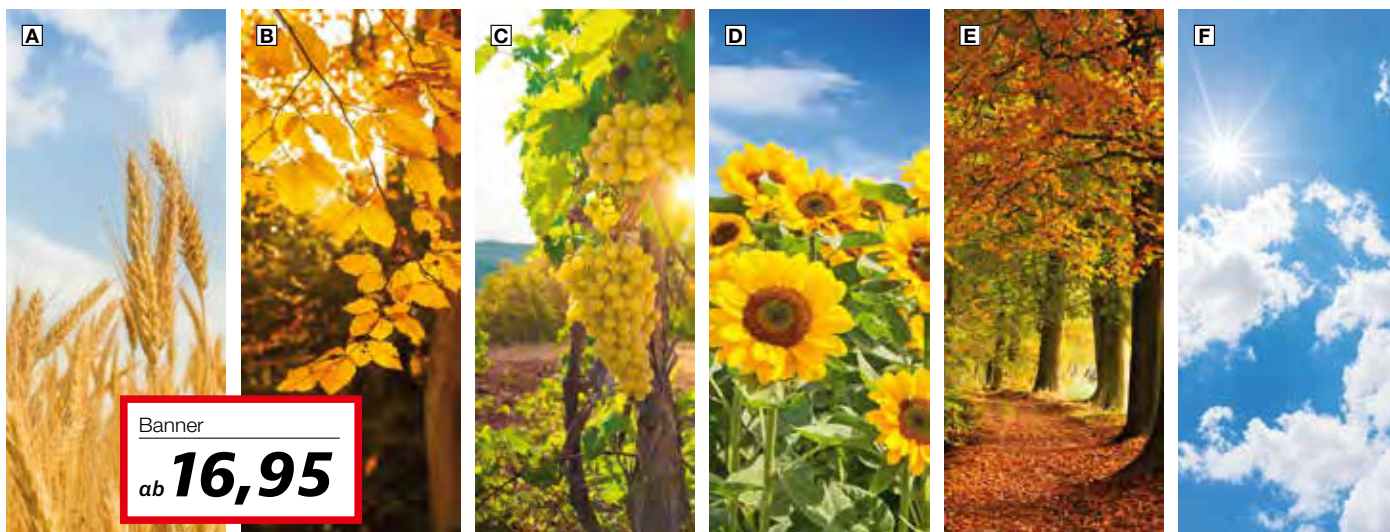
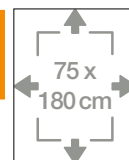

Banner

ab **16,95**

# Winter-Motive in 75 x 180 cm (B x L)

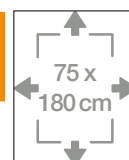

**Banner**, 75 x 180 cm (B x L), einseitig bedrucktes und UV-beständiges Textilgewebe (115 g/m<sup>2</sup>) in schwer entflammbarer B1-Qualität für den Innen- und Außenbereich, nach DIN EN 13501-1, zwei Hohlsäume an der Ober- und Unterseite, passende Aufhängestangen finden Sie in unserem Sortiment, Preis per Stück

<b>A „goldene Weizenähren“</b> 800.029.83	<b>16,95</b>
<b>B „goldene Herbstblätter“</b> 800.029.00	<b>24,95</b>
<b>C „Weinrebe“</b> 800.029.84	<b>24,95</b>
<b>D „Sonnenblumen“</b> 800.029.90	<b>24,95</b>
<b>E „Herbstwald“</b> 800.029.91	<b>24,95</b>
<b>F „Himmel“</b> 800.023.48	<b>24,95</b>
<b>G „Seidenschwanz-Vogel auf Hagebutte“</b> 800.029.69	<b>24,95</b>
<b>H „Schneemann“</b> 800.029.70	<b>19,95</b>
<b>J „Eiszapfen“</b> 800.029.71	<b>24,95</b>
<b>K „Schneebedeckte Berge“</b> 800.029.74	<b>24,95</b>
<b>L „Winterwald“</b> 800.029.93	<b>24,95</b>
<b>M „Kaiserpinguine“</b> 800.029.79	<b>24,95</b>
<b>N „Winterbirkenallee“</b> 800.029.78	<b>24,95</b>
<b>O „Eisbär“</b> 800.029.80	<b>24,95</b>



Viele weitere Textilbanner  
finden Sie online unter

[www.decowoerner.com](http://www.decowoerner.com)



# Weihnachts-Motive in 75 x 180 cm (B x L)

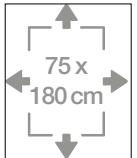

**Banner, 75 x 180 cm (B x L)**, einseitig bedrucktes und UV-beständiges Textilgewebe (115 g/m<sup>2</sup>) in schwer entflammbarer B1-Qualität für den Innen- und Außenbereich, nach DIN EN 13501-1, zwei Hohlsäume an der Ober- und Unterseite, passende Aufhängestangen finden Sie in unserem Sortiment, Preis per Stück

- A „Gold geschmückter Weihnachtsbaum“**  
800.028.90 **24,95**
- B „festlicher Weihnachtsbaum“**  
800.029.92 **16,95**
- C „Weihnachtsbaum rot-weiß“**  
800.030.20 **24,95**
- D „Weihnachtlicher Kamin und Kranz“**  
800.028.99 **24,95**
- E „Geschenke“**  
800.030.16 **24,95**
- F „Goldene Glitzerkugeln“**  
800.030.17 **24,95**
- G „rote Kugeln im Schnee“**  
800.030.18 **24,95**
- H „Weihnachtliche, rote Schuhe“**  
800.030.15 **24,95**
- J „Weihnachtsmann im Sessel“**  
800.030.13 **19,95**
- K „Weihnachtsmann als Geschenküberbringer“**  
800.030.21 **19,95**
- L „Weihnachtsmann mit Rentier“**  
800.030.19 **19,95**
- M „Weihnachtshund Corgi“**  
800.030.22 **14,95**

**N Aufhängestangen-Set für 75 x 180 cm**,  
Preis per 2tlg. Set  
**Holz mit Kordel**  
800.023.41 **79 cm lang, 2 cm Ø 7,95**  
**Alu mit Kordel**  
800.023.42 **79 cm lang, 1,5 cm Ø 19,95**  
**Alu mit Saugnäpfen**  
800.036.99 **79 cm lang, 1,2 cm Ø 19,95**



Weihnachtsmotive

ab **14,95**



## N Ihre Wunsch-Aufhängung



Holz-Aufhängestangen



Alu-Aufhängestangen



Alu-Aufhängestangen mit Saugnäpfen

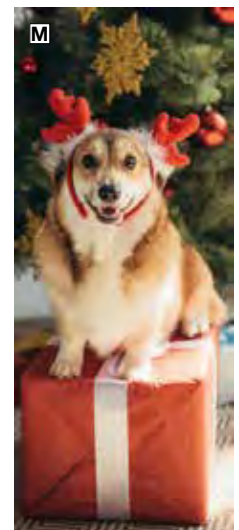

Weitere Weihnachtsbanner  
finden Sie online unter

[www.decowoerner.com](http://www.decowoerner.com)

# Textilbanner aus 100% Baumwolle

- ✓ hochwertige Qualität aus Naturfasern
- ✓ besonders reißfest
- ✓ lichtecht

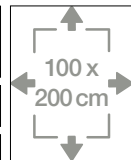

Textilbanner, 100 x 200 cm  
**nur 49,95**

✓ inkl. Aufhängung



**Textilbanner aus Baumwolle**, 100 x 200 cm, einseitiger Motiv-Banner, nachhaltig aus 100% naturbelassener Baumwolle (170 g/m<sup>2</sup>), hochwertig gearbeitet mit sauber umgenähtem Saum, besonders reißfest und lichtbeständig, inkl. Aufhänge- und Stabilisierungsstange aus Holz und Baumwollkordel, Preis per Stück

- A „Weihnachtsmann mit Brille“**  
725.538.02 **49,95**
- B „festlicher Weihnachtsbaum“**  
700.047.02 **49,95**
- C „Schneewald“**  
678.537.02 **49,95**

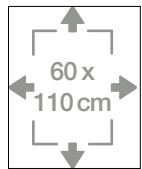

**D Banner „Highland-Rind“ mit LED-Licht**  
**nur 44,95**

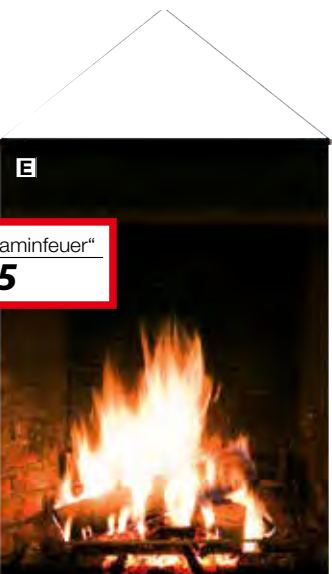
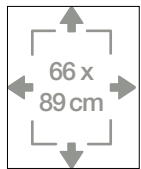

**E Banner „Kaminfeuer“**  
**nur 19,95**

Weitere Textilbanner in Baumwolle finden Sie online unter [www.decowoerner.com](http://www.decowoerner.com)

## Textilbanner in Sonderformaten

**D Banner „Highland-Rind“ mit LED-Licht**, UV-beständig, für innen, inkl. Aufhänge- & Stabilisierungsstange, Textil, batteriebetrieben (Batterien nicht enthalten) Preis per Stück  
 800.027.79 **60 x 110 cm** **44,95**

**E Banner „Kaminfeuer“**, inkl. Aufhänge- & Stabilisierungsstange, Textil, für innen, einseitig bedruckt, Preis per Stück  
 595.995.01 **66 x 89 cm** **19,95**

# Textilbanner im Großformat 150 x 200 cm

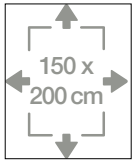

MIT SUPER PREIS-LEISTUNGSVERHÄLTNIS!

- ✓ Textilgewebe 130g/m<sup>2</sup>
- ✓ für den Außeneinsatz
- ✓ schwer entflammbar nach DIN EN 13501-1
- ✓ einfache Montage durch vorhandenen Hohlraum



Textilbanner  
**nur 39,95**



**Textilbanner im Großformat**, 150 x 200 cm, einseitig bedrucktes und UV-beständiges Textilgewebe (130 g/m<sup>2</sup>) in schwer entflammbarer Qualität- Brandschutzklasse DIN 13501-1 für den Innen- und Außenbereich, zwei Hohlräume an der Ober- und Unterseite, passende Aufhängestangen finden Sie in unserem Sortiment, Preis per Stück

- A „Himmel“**  
800.023.40 **39,95**
- B „Schneetannen“**  
800.029.49 **39,95**
- C „Weihnachts-Bulli“**  
800.029.48 **39,95**
- D „Weihnachtsmann mit Buch“**  
800.032.81 **39,95**
- E „Herbstwald“**  
800.029.46 **39,95**

**F Aufhängestangen-Set für 150 x 200 cm.**  
Preis per 2tlg. Set  
**Alu mit Kordel**  
800.023.46 **150 cm lang, 1,5 cm Ø 26,95**



Unsere riesigen XXL-Planenbanner mit über 60 weiteren Motiven finden Sie online

[www.decowoerner.com](http://www.decowoerner.com)

**F** Ihre Wunsch-Aufhängung



Alu-Aufhängestangen



**A Kopfsalat**  
nur **25,90**  
20 cm Ø

- ✓ hochwertige Deluxe-Attrappen
- ✓ naturgetreue Fertigung
- ✓ langlebig
- ✓ Ersatz für verderbliche Nahrungsmittel

**C Salat Lollo**  
nur **16,95**  
16 cm Ø

**G Fleischtomaten-Set**  
nur **3,65** /Stück

**H Mini Roma-Rispen-tomaten**  
nur **9,98** /Stück  
20 cm lang



**J Kartoffel-Set**  
nur **1,99** /Stück

✓ 8 x 10 cm (B x L)



**K Weißkohl**  
nur **19,95**  
19 cm Ø

**L Kohl**  
nur **16,95**  
13 cm Ø

**A Kopfsalat**, rot, aus weichem Kunststoff, Preis per Stück 687.294.01 **20 cm Ø** **25,90**

**B Römersalat-Set**, 14 cm lang, Kunststoff, Preis per 2tlg. Set 661.065.00 **grün** (=9,95/St.) **19,90**

**C Salat Lollo**, 16 cm Ø, weicher Kunststoff, Preis per Stück 689.021.09 **Bianco, grün** **16,95**  
689.021.23 **Rosso, rot** **16,95**

**D Paprika Mix**, rot/grün/gelb, aus Hartschaum, Preis per 3tlg. Set 661.102.00 **11 cm lang** (=3,32/St.) **9,95**

**E Karotten-Set mit Laub**, orange/grün, aus Hartschaum, Preis per 3tlg. Set 644.624.04 **30 cm lang** (=6,32/St.) **18,95**

**F Tomaten-Rispen-Set**, rot/grün, aus Hartschaum, Preis per Set à 2 Rispen 619.462.00 **20 cm lang** (=9,98/St.) **19,95**

**G Fleischtomaten-Set**, rot, aus Hartschaum, Preis per 3tlg. Set 626.927.00 **9,5 cm Ø** (=3,65/St.) **10,95**

**H Mini Roma-Rispen-tomaten**, gelb/orange, aus Hartschaum, Preis per Pack à 2 Stück 687.386.01 **20 cm lang** (=9,98/St.) **19,95**

**J Kartoffel-Set**, 8 x 10 cm (B x L), Hartschaum, Preis per 5tlg. Set 619.554.00 **braun** (=1,99/St.) **9,95**

**K Weißkohl**, grün, weicher Kunststoff, Preis per Stück 626.774.09 **19 cm Ø** **19,95**

**L Kohl**, 13 cm Ø, aus weichem Kunststoff, Preis per Stück 689.007.00 **Weißkohl, grün** **16,95**  
689.014.00 **Rotkohl, lila** **16,95**



**A Steinpilz-Set**,  
10 cm hoch  
nur **2,98** /Stück



**A Steinpilz-Set**,  
14 cm hoch  
nur **6,98** /Stück

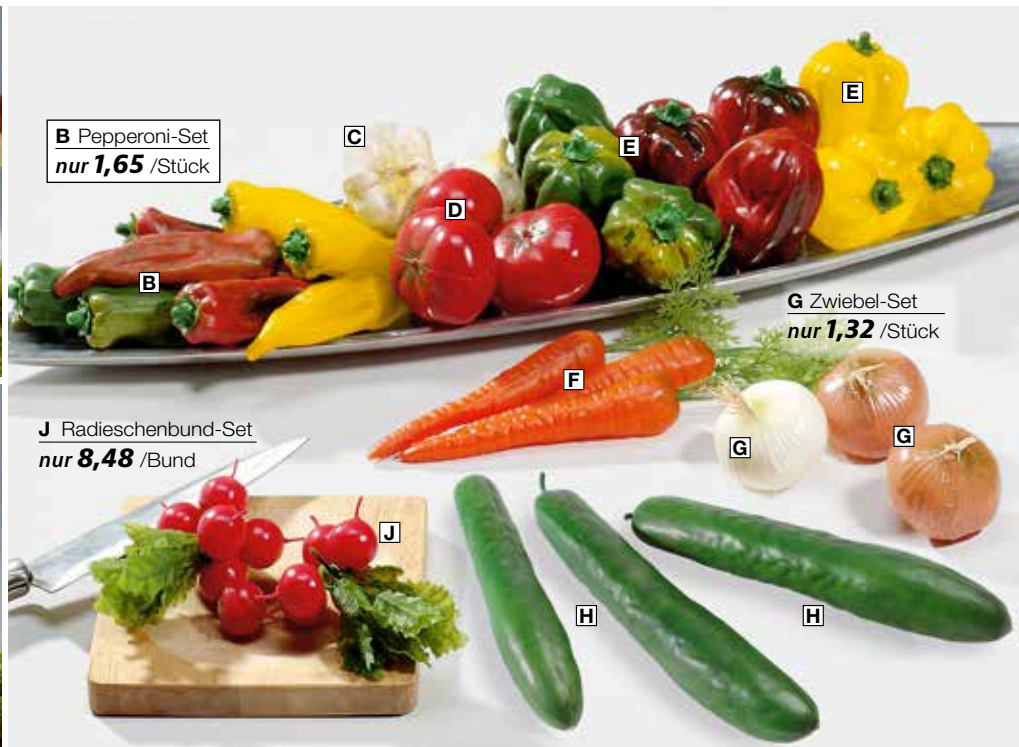

**B Pepperoni-Set**  
nur **1,65** /Stück

**G Zwiebel-Set**  
nur **1,32** /Stück

**J Radieschenbund-Set**  
nur **8,48** /Bund

**A Steinpilz-Set**, braun/weiß, lebensmittelechter Kunststoff, abwaschbar, Preis per **3tlg.** Set 277.235.03 **10 cm hoch** (=2,98/St.) **8,95**  
Preis per **2tlg.** Set 277.228.02 **14 cm hoch** (=6,98/St.) **13,95**

**B Pepperoni-Set**, 16 cm lang, lebensmittelechter Kunststoff, abwaschbar, Preis per **3tlg.** Set 263.443.02 **rot** (=1,65/St.) **4,95**  
263.443.09 **grün** (=1,65/St.) **4,95**

**C Knoblauch-Set**, weiß, lebensmittelechter Kunststoff, abwaschbar, Preis per **3tlg.** Set 114.899.03 **5 cm Ø** (=1,65/St.) **4,95**

**D Tomaten-Set**, rot, lebensmittelechter Kunststoff, abwaschbar, Preis per **3tlg.** Set 102.186.03 **8 cm Ø** (=2,32/St.) **6,95**

**E Paprika-Set**, 12 cm lang, lebensmittelechter Kunststoff, abwaschbar, Preis per **3tlg.** Set 170.048.02 **rot/grün** (=1,98/St.) **5,95**  
170.048.09 **grün** (=1,98/St.) **5,95**  
170.048.12 **gelb** (=1,98/St.) **5,95**

**F Karotten-Set mit Laub**, orange, lebensmittelechter Kunststoff, abwaschbar, Preis per **3tlg.** Set 114.769.03 **30 cm lang** (=1,98/St.) **5,95**

**G Zwiebel-Set**, 7,5 cm Ø, lebensmittelechter Kunststoff, abwaschbar, Preis per **3tlg.** Set 114.813.03 **braun** (=1,32/St.) **3,95**  
114.813.15 **weiß** (=1,32/St.) **3,95**

**H Bauerngurken-Set**, grün, aus Hartschaum, Preis per **3tlg.** Set 661.003.00 **24 cm lang** (=2,97/St.) **8,90**

**J Radieschenbund-Set**, rot, lebensmittelechter Kunststoff, abwaschbar, 6tlg. Bund, Preis per Set à **2** Bund 146.470.02 **14 cm lang** (=8,48/Bd.) **16,95**

**K Kartoffel-Set**, braun, lebensmittelechter Kunststoff, abwaschbar, Preis per **3tlg.** Set 232.036.03 **11 cm lang** (=1,32/St.) **3,95**

**L Petersilienbund-Set**, grün, lebensmittelechter Kunststoff, je 6 Stiele, Preis per Set à **2** Bund 102.193.00 **22 cm lang** (=8,98/Bd.) **17,95**

**M Lauchzwiebelbund-Set**, weiß/grün, lebensmittelechter Kunststoff, abwaschbar, 6 Zwiebeln im Bund, Preis per Set à **2** Bund 114.912.02 **15 cm lang** (=6,98/Bd.) **13,95**

**N Auberginen-Set**, schwarz, lebensmittelechter Kunststoff, abwaschbar, Preis per **3tlg.** Set 114.950.03 **13 cm lang** (=1,32/St.) **3,95**

**O Maiskolben-Set**, gelb, lebensmittelechter Kunststoff, abwaschbar, Preis per **3tlg.** Set 114.981.03 **22 cm lang** (=1,98/St.) **5,95**

**K Kartoffel-Set**  
nur **1,32** /Stück  
11 cm lang



**L Petersilienbund-Set**  
nur **8,98** /Bund  
22 cm lang



**N Auberginen-Set**  
nur **1,32** /Stück  
13 cm lang



**M Lauchzwiebelbund-Set**  
nur **6,98** /Bund  
15 cm lang



Viele weitere Gemüsesorten finden Sie online unter [www.decowoerner.com](http://www.decowoerner.com)



**O Maiskolben-Set**  
nur **1,98** /Stück  
22 cm lang



Zopf/Ranke

ab **14,95**Weitere Ranken und Zöpfe  
finden Sie online unter[www.decowoerner.com](http://www.decowoerner.com)

**A Peperoni/Knoblauchzopf**, lebensmittelechter Kunststoff, abwaschbar, Preis per Stück 800.022.14 **62 cm lang 14,95**

**B Gemüsezopf**, bunt, lebensmittelechter Kunststoff, abwaschbar, Preis per Stück 115.155.00 **50 cm lang 36,95**

**C Zwiebelzopf**, bunt, lebensmittelechter Kunststoff, abwaschbar, Preis per Stück 263.818.00 **35 cm lang 26,95**

**D Tomatenzopf**, rot, lebensmittelechter Kunststoff, abwaschbar, Preis per Stück 115.025.00 **50 cm lang 29,95**

**E Bananenzopf**, gelb, lebensmittelechter Kunststoff und Naturbast, abwaschbar, Preis per Stück 409.186.00 **60 cm lang 39,95**

**F Tomaten-Ranke**, rot, lebensmittelechter Kunststoff, abwaschbar, Preis per Stück 511.186.00 **200 cm lang 35,95**

**G Zitronen-Ranke**, gelb, lebensmittelechter Kunststoff, abwaschbar, Preis per Stück 102.056.00 **200 cm lang 32,95**

**H Orangen-Ranke**, orange, lebensmittelechter Kunststoff, abwaschbar, Preis per Stück 102.063.00 **200 cm lang 32,95**

✓ naturgetreue Fertigung

✓ langlebig

✓ schöne Herbstdecoration

**M Apfel-Set "Country"**  
nur **1,66** /Stück

**TOP PREIS + LEISTUNG!**



**J Apfel-Sortiment**  
nur **2,33** /Stück

**N Birne**  
nur **4,95**

**L Birnen-Set**  
nur **1,98** /Stück

**TOP  
SELLER**

## ÄPFEL UND BIRNEN

**J Apfel-Sortiment**, je 3 x gelb/rot/ grün, lebensmittelechter Kunststoff, abwaschbar, Preis per **9tlg.** Set 479.073.00 **7 cm Ø (=2,33/St.) 20,95**

**K Apfel-Set**, 7 cm Ø, lebensmittelechter Kunststoff, abwaschbar, Preis per **3tlg.** Set  
276.962.03 **gelb** (=1,98/St.) **5,95**  
276.962.09 **grün** (=1,98/St.) **5,95**  
276.979.03 **rot** (=1,98/St.) **5,95**

**L Birnen-Set**, 12 cm hoch, lebensmittelechter Kunststoff, abwaschbar, Preis per **3tlg.** Set  
170.000.03 **gelb/rot** (=1,98/St.) **5,95**  
170.000.12 **gelb** (=1,98/St.) **5,95**

**M Apfel-Set "Country"**, rot, Hartschaum, lackiert, Preis per **12tlg.** Set 443.678.00 **7,5 cm Ø (=1,66/St.) 19,95**

**N Birne**, grün, lebensmittelechter Kunststoff, abwaschbar, Preis per Stück 800.023.56 **6 x 12 cm 4,95**



Viele weitere süße Früchtchen  
finden Sie online unter

[www.decowoerner.com](http://www.decowoerner.com)

**D Zitronen-Set**  
nur **1,32** /Stück

**G Orangen-Set**  
nur **1,32** /Stück

**B Kirschen-Set**  
nur **0,40** /Stück

✓ lebensmittelecht

✓ abwaschbar

✓ für Schauenster-, Auslagen- und  
Buffet-Dekorationen geeignet

## LEBENSMITTELECHTE FRÜCHTE

**A Erdbeeren-Set**, rot, lebensmittelechter  
Kunststoff, abwaschbar, Preis per **12tlg.** Set  
197.298.01 **5,5 cm groß** (=0,83/St.) **9,95**

**B Kirschen-Set**, rot, aus lackiertem Hart-  
schaum, Preis per **30tlg.** Set  
712.163.00 **2,5 cm Ø** (=0,40/St.) **11,95**

**C Limetten-Set**, grün, lebensmittelechter  
Kunststoff, abwaschbar, Preis per **3tlg.** Set  
619.660.00 **11cm lang** (=1,65/St.) **4,95**

**D Zitronen-Set**, gelb, lebensmittelechter  
Kunststoff, abwaschbar, Preis per **3tlg.** Set  
102.117.03 **10 cm lang** (=1,32/St.) **3,95**

**E Mandarinen-Set**, orange, lebensmittelechter  
Kunststoff, abwaschbar, Preis per **3tlg.** Set  
157.797.03 **6 cm Ø** (=1,32/St.) **3,95**

**F Orangenhälften-Set**, lebensmittelechter  
Kunststoff, abwaschbar, Preis per **3tlg.** Set  
101.721.03 **7 cm Ø** (=1,98/St.) **5,95**

**G Orangen-Set**, lebensmittelechter Kunst-  
stoff, abwaschbar, Preis per **3tlg.** Set  
102.100.03 **8 cm Ø** (=1,32/St.) **3,95**

**H Zitronenhälften-Set**, gelb, lebensmittelechter  
Kunststoff, abwaschbar, Preis per **3tlg.** Set  
101.837.03 **3,5 cm Ø** (=1,98/St.) **5,95**

**J Zitronenscheiben-Set**, gelb, lebensmittelechter  
Kunststoff, abwaschbar, Preis per **6tlg.** Set  
101.868.06 **6 cm Ø** (=1,49/St.) **8,95**

**K Orangenscheiben-Set**, lebensmittelechter  
Kunststoff, abwaschbar, Preis per **6tlg.** Set  
101.882.06 **6 cm Ø** (=1,66/St.) **9,95**

**L Zitronen-Viertel-Set**, gelb, lebensmittelechter  
Kunststoff, abwaschbar, Preis per **6tlg.** Set  
653.336.00 **9 cm lang** (=1,49/St.) **8,95**

**M Bananen-Set**, gelb, lebensmittelechter  
Kunststoff, abwaschbar, Preis per **3tlg.** Set  
101.684.03 **19 cm lang** (=2,32/St.) **6,95**

**N Wassermelonen-Stück**, rot, lebensmittel-  
echter Kunststoff, abwaschbar, Preis per Stück  
101.639.00 **ca. 24 cm lang** **11,95**

**O Ananas**, orange/braun, aus Hartschaum,  
Blätter aus Kunststoff, Preis per Stück  
626.873.00 **21 x 10 cm (H x B)** **14,95**



**O Ananas**  
nur **14,95**  
21 x 10 cm  
(H x B)

**N Wassermelonen-Stück**  
nur **11,95**  
ca. 24 cm lang



**M Bananen-Set**  
nur **2,32** /Stück

19 cm lang





✓ lebensmittelecht

✓ abwaschbar

✓ für Schaufenster-, Auslagen- und Buffet-Dekorationen geeignet

A Weintraube

ab **6,95**

Weitere Artikel zum Thema Wein finden Sie online unter

[www.decowoerner.com](http://www.decowoerner.com)

C Weißwein Glas

nur **19,95**

20,5 cm hoch

D Rebbaum natur

nur **14,95**

30 – 50 cm

A Weintraube, Kunststoff, Preis per Stück  
15 cm lang

118.002.01 rot 6,95

118.002.05 blau 6,95

118.002.08 grün 6,95

18 cm lang

266.567.01 rot 7,95

266.567.05 blau 7,95

266.567.08 grün 7,95

30 cm lang

266.543.01 rot 11,95

266.543.08 grün 11,95

B Dekozaun Aufsteller Holz, weiß,  
Vintagelook-Lackierung, mit Aufsteller,  
Preis per Stück

593.960.00 60 x 65 cm (B x H) 29,95

C Weißwein Glas, echtes Glas mit  
täuschend echter Getränkeachbildung  
aus Gelwachs, Preis per Stück

800.024.00 20,5 cm hoch 19,95

D Rebbaum natur, unterschiedliche  
Formen und Längen, da es sich um ein  
Naturprodukt handelt, Preis per Stück

502.306.00 30 – 50 cm 14,95



- ✓ lebensmittelecht
- ✓ abwaschbar
- ✓ für Schaufenster-, Auslagen- und Buffet-Dekorationen geeignet



Weitere Käsesorten finden Sie online unter

[www.decowoerner.com](http://www.decowoerner.com)

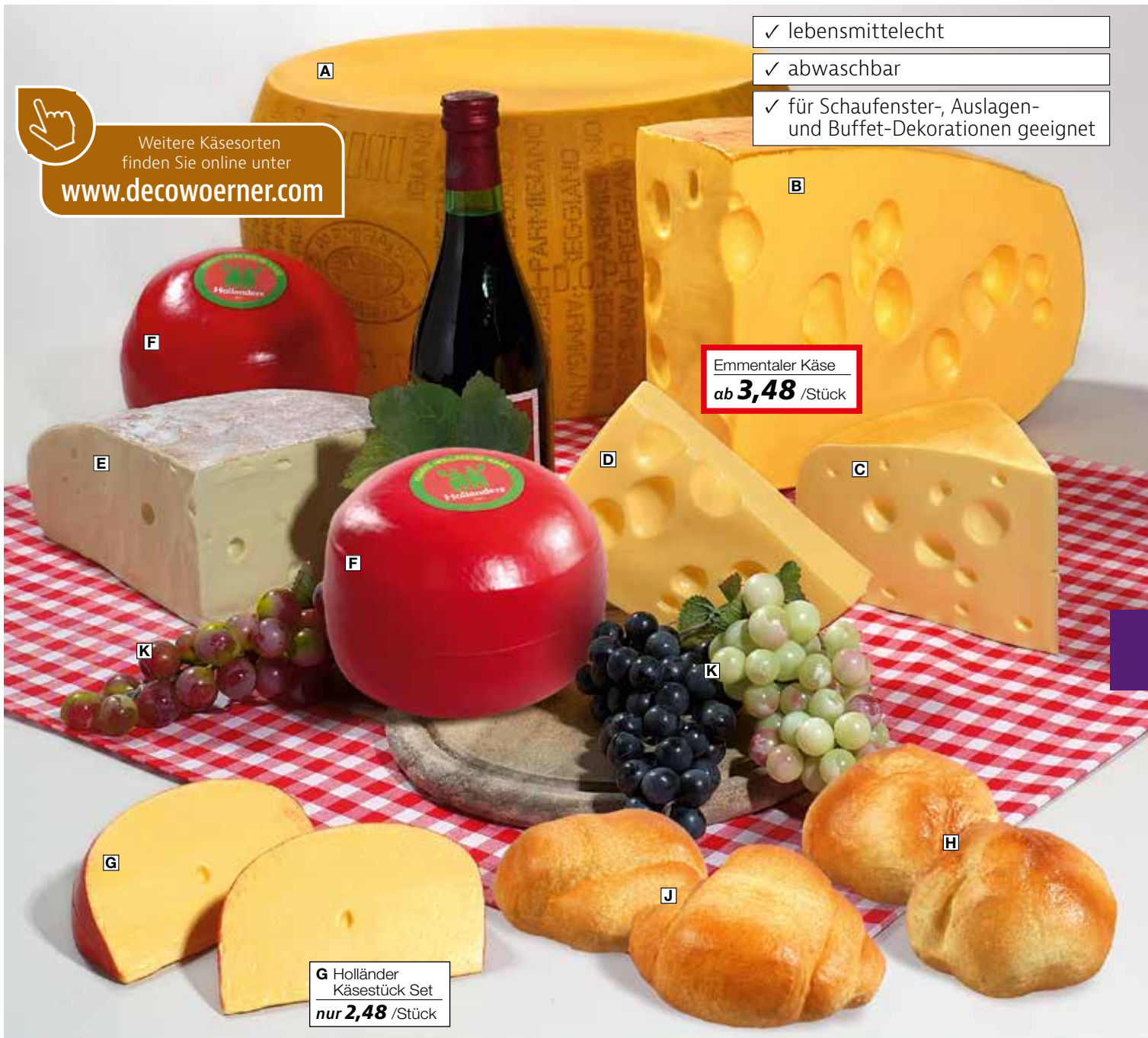

Emmentaler Käse  
ab **3,48** /Stück

G Holländer Käsestück Set  
nur **2,48** /Stück

**A Parmesankäse Laib**, gelb, 21 cm hoch, Kunststoff, abwaschbar, Preis per Stück 409.148.00 **44 cm Ø 99,95**

**B Emmentaler Käse**, gelb, Kunststoff, abwaschbar, Preis per Stück 291.484.00 **32 x 23 cm 36,95**

**C Emmentaler Käseecken-Set**, gelb, Kunststoff, abwaschbar, Preis per 2tlg. Set 117.371.02 **17 x 11 cm (=5,98/St.) 11,95**

**D Emmentaler Käse-Set**, gelb, Kunststoff, abwaschbar, Preis per 2tlg. Set 117.340.02 **10 x 16 cm (=3,48/St.) 6,95**

**E Bergkäse**, gelb, 10 cm hoch, Kunststoff, abwaschbar, Preis per Stück 117.302.00 **37 cm Ø 14,95**

**F Roter Gouda Käselaub**, 11 cm hoch, Kunststoff, abwaschbar, Preis per Stück 117.555.00 **15 cm Ø 7,95**

**G Holländer Käsestück Set**, gelb, Kunststoff, abwaschbar, Preis per 2tlg. Set 123.327.02 **11 x 8 cm (=2,48/St.) 4,95**

**Brötchen-Sortiment**, braun, Kunststoff, abwaschbar, lebensmittelecht, Preis per 2tlg. Set

**H 10 cm Ø**  
413.701.00 (=2,48/St.) **4,95**

**J 12 cm Ø**  
413.695.00 (=3,48/St.) **6,95**

**K Weintraube**, 18 cm lang, Preis per Stück 266.567.01 **rot 7,95**  
266.567.08 **grün 7,95**  
266.567.05 **blau 7,95**

**L Bavaria Blue Käse**, Kunststoff, abwaschbar, lebensmittelecht, Preis per Stück 800.023.61 **4,5 x 17 cm 199,—**

**M Baron-Käse angeschnitten**, Kunststoff, Preis per Stück 520.270.00 **11 x 6 x 3 cm (L x B x H) 49,95**

**N Gérardont Käsecke**, Kunststoff, Preis per Stück 520.256.00 **10,5 x 13 x 4 cm (L x B x H) 64,95**



L Bavaria Blue Käse  
nur **199,—**  
4,5 x 17 cm



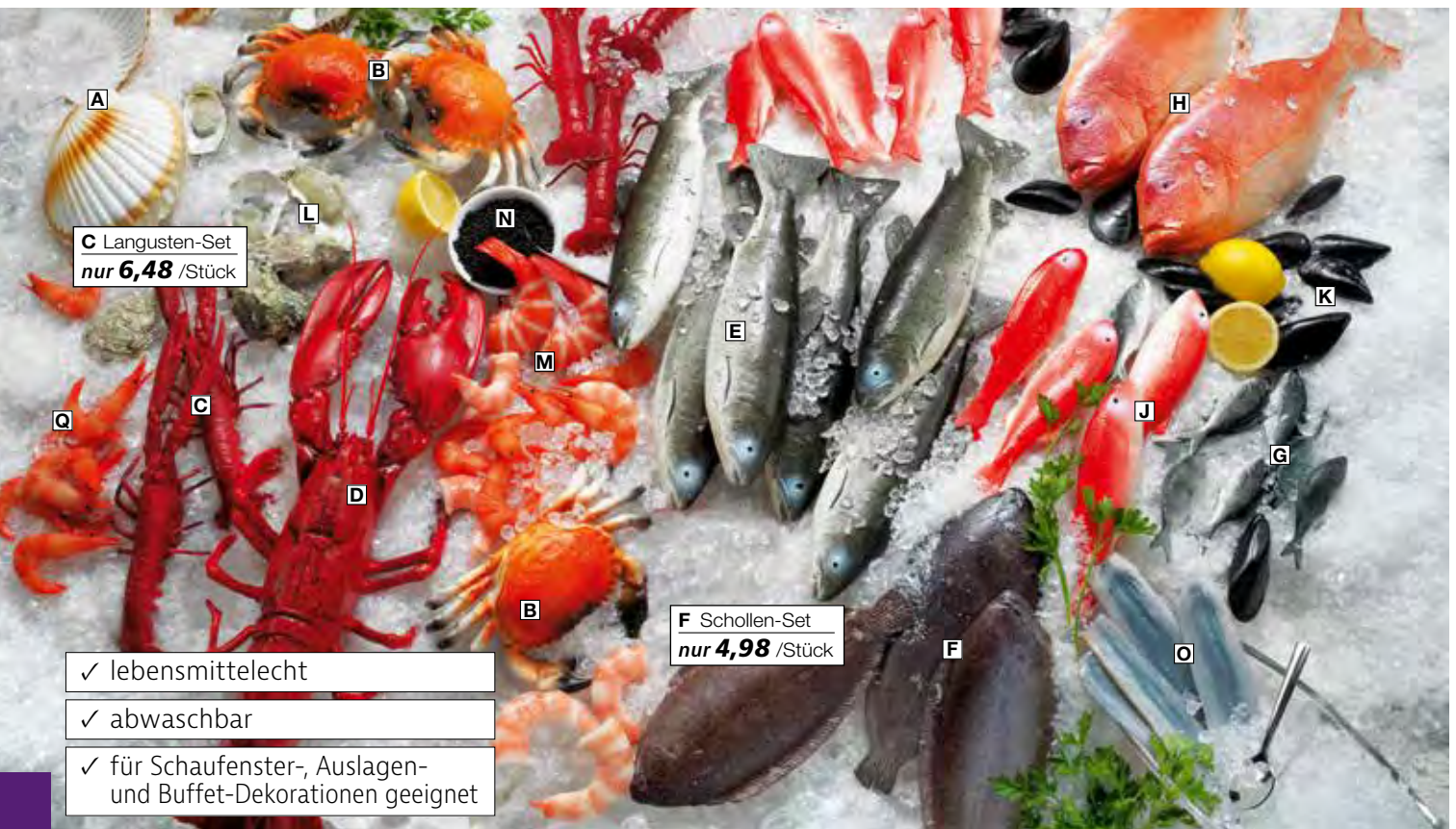

**C Langusten-Set**  
nur **6,48** /Stück

**F Schollen-Set**  
nur **4,98** /Stück

✓ lebensmittelecht

✓ abwaschbar

✓ für Schaufenster-, Auslagen-  
und Buffet-Dekorationen geeignet



**P Fischernetz mit Meerestieren**  
nur **54,95**



**Q Garnelen-Set**  
nur **2,16** /Stück  
9 cm lang



**M Riesengarnele**  
nur **13,95**  
10 cm lang



**L Austern-Set**  
nur **7,65** /Stück  
20 x 16 x 6 cm  
(L x B x H)



Viele weitere Meeresfrüchte  
finden Sie online unter

[www.decowoerner.com](http://www.decowoerner.com)

**R Sushi-Set**  
nur **3,49** /Stück  
5 cm lang



**A Jakobsmuscheln-Set**, weiß/braun, aus Kunststoff, klappbar, Preis per **4tlg.** Set 549.493.00 **10 cm Ø** **12,95**

**B Krabbe**, orange, Kunststoff, lebensmittelecht, abwaschbar, Preis per Stück 117.548.00 **20 cm Ø** **9,95**

**C Langusten-Set**, rot, Kunststoff, lebensmittelecht, abwaschbar, Preis per **2tlg.** Set 355.292.00 **30 cm lang** (=6,48/St.) **12,95**

**D Hummer**, rot, Kunststoff, lebensmittelecht, abwaschbar, Preis per Stück 117.456.00 **50 cm lang** **24,95**

**E Forellen-Set**, grau, Kunststoff, lebensmittelecht, abwaschbar, Preis per **2tlg.** Set 355.346.00 **33 cm lang** (=5,98/St.) **11,95**

**F Schollen-Set**, grau, Kunststoff, lebensmittelecht, abwaschbar, Preis per **2tlg.** Set 355.339.00 **27 cm lang** (=4,98/St.) **9,95**

**G Sardinen-Set**, grau, Kunststoff, lebensmittelecht, abwaschbar, Preis per **4tlg.** Set 355.377.00 **12 cm lang** (=1,24/St.) **4,95**

**H Barsch**, orange, Kunststoff, lebensmittelecht, abwaschbar, Preis per Stück 118.125.01 **36 cm lang** **12,95**

**J Seebarben-Set**, orange, Kunststoff, lebensmittelecht, abwaschbar, Preis per **4tlg.** Set 355.360.00 **20 cm lang** (=2,99/St.) **11,95**

**K Miesmuschel-Set geschlossen**, schwarz, Kunststoff, lebensmittelecht, abwaschbar, Preis per **24tlg.** Set 653.367.00 **9 cm lang** (=0,50/St.) **11,95**

**L Austern-Set**, Kunststein, Preis per **3tlg.** Set 706.032.00 **20 x 16 x 6 cm** (=7,65/St.) **22,95**

**M Riesengarnele**, orange, Kunststoff, Preis per Stück 594.387.00 **10 cm lang** **13,95**

**N Kaviar**, schwarz, Kunststoff, naturalistisch, Preis per ca. **100 Gramm-Beutel** 594.370.00 **18,95**

**O Matjes Filet**, Kunststoff, lebensmittelecht, abwaschbar, Preis per Stück 654.562.00 **5 x 15 cm (B x L)** **17,95**

**P Fischernetz mit Meerestieren**, aus Textil und Kunststoff, Preis per Stück 291.538.00 **200 x 150 cm** **54,95**

**Q Garnelen-Set**, orange, Kunststoff, lebensmittelecht, abwaschbar, Preis per **6tlg.** Set 661.089.00 **9 cm lang** (=2,16/St.) **12,95**

**R Sushi-Set**, Kunststoff, Preis per **4tlg.** Set 701.471.00 **5 cm lang** (=3,49/St.) **13,95**

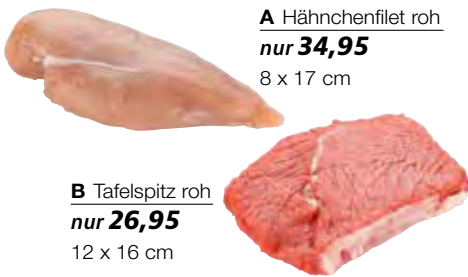

**A Hähnchenfilet roh**  
nur **34,95**  
8 x 17 cm

**B Tafelspitz roh**  
nur **26,95**  
12 x 16 cm

**A Hähnchenfilet roh**, Kunststoff, licht- und formbeständig, abwaschbar, Preis per Stück 654.517.00 **8 x 17 cm 34,95**

**B Tafelspitz roh**, Kunststoff, licht- und formbeständig, abwaschbar, Preis per Stück 654.487.00 **12 x 16 cm 26,95**

**C Cheeseburger**, Kunststoff, licht- und formbeständig, abwaschbar, Preis per Stück 627.764.00 **10 cm Ø 27,95**

**D Fleischspieß**, Kunststoff, licht- und formbeständig, abwaschbar, Preis per Stück 627.726.00 **20 cm lang 34,95**

**E Wiener Schnitzel**, Kunststoff, licht- und formbeständig, abwaschbar, Preis per Stück 627.733.00 **14 cm lang 17,95**

**F Grillwurst**, Kunststoff, licht- und formbeständig, abwaschbar, 4 cm Ø, Preis per Stück 627.795.00 **weiß, 13 cm lang 12,95**  
627.801.00 **rot, 15 cm lang 12,95**

**G Roastbeef-Scheibe**, Kunststoff, licht- und formbeständig, abwaschbar, Preis per Stück 627.757.00 **16 cm lang 9,95**

**H Hacksteak**, Kunststoff, licht- und formbeständig, abwaschbar, Preis per Stück 627.702.00 **8 cm Ø 18,95**

**J Grillschnecke**, Kunststoff, licht- und formbeständig, abwaschbar, Preis per Stück 627.696.00 **8 cm Ø 14,95**

**K Hüftsteak gegrillt**, Kunststoff, licht- und formbeständig, abwaschbar, Preis per Stück 627.771.00 **15 cm lang 21,95**

**L Rindfleisch roh**, Kunststoff, licht- und formbeständig, abwaschbar

**Filet**, 10 x 15 cm, Preis per **3tlg. Set** 701.259.00 (=6,65/St.) **19,95**

**Steak**, 11 x 13 cm, Preis per Stück 654.531.00 **26,95**

**Braten**, 26 x 14 cm, Preis per Stück 701.242.00 **79,90**

**M Land-Rauchcervelat**, Kunststoff, lebensmittelecht, abwaschbar, Preis per Stück 800.024.70 **8 x 45 cm (B x L) 69,95**

**N Parmaschinken**, Kunststoff, lebensmittelecht, abwaschbar, Preis per Stück 117.418.00 **48 cm lang 49,95**

**O Prager Schinken**, Kunststoff, lebensmittelecht, abwaschbar, Preis per Stück 117.425.00 **32 cm lang 29,95**

**P Wurstring-Set**, 10 cm lang, Kunststoff, lebensmittelecht, abwaschbar, Preis per **2tlg. Set** 104.289.02 **rot (=4,98/St.) 9,95**  
104.289.15 **weiß (=4,98/St.) 9,95**

**Q Salami-Set**, 45 cm lang, Kunststoff, lebensmittelecht, abwaschbar, Preis per **2tlg. Set** 118.286.02 **rot (=7,48/St.) 14,95**  
118.286.15 **weiß (=7,48/St.) 14,95**

**R Würstchen-Set, braun**, Kunststoff, lebensmittelecht, abwaschbar, Preis per **10tlg. Set** 117.494.00 **9 cm lang (=0,50/St.) 4,95**

**S Landjäger-Set**, rot, Kunststoff, lebensmittelecht, abwaschbar, Preis per **3tlg. Set** 117.722.03 **16 cm lang (=3,98/St.) 11,95**

**T Braten-Scheiben-Set**, braun, Kunststoff, lebensmittelecht, abwaschbar, Preis per **2tlg. Set** 472.302.00 **13 cm Ø (=4,48/St.) 8,95**

**U Petersilienbund-Set**, grün, je 6 Stiele im Bund, Kunststoff, lebensmittelecht, abwaschbar, Preis per **2 Bund** 102.193.00 **22 cm lang (=8,98/Bd.) 17,95**

**V Hähnchen gegrillt**, Kunststoff, lebensmittelecht, abwaschbar, Preis per Stück 117.807.00 **13 x 23 cm (B x L) 9,95**

**W Pommes Frites**, Kunststoff, lebensmittelecht, abwaschbar, Preis per Beutel à **100 Stück** 117.814.00 **6 cm lang (=0,13/St.) 12,95**

**X Ammerländer Katenschinken**, Kunststoff, lebensmittelecht, abwaschbar, Preis per Stück 800.024.80 **30 cm lang 279,95**

**Y Wiener-Würstchen**, Kunststoff, licht- und formbeständig, abwaschbar, Preis per Stück 520.393.00 **15 cm lang 9,95**



Grillgut  
ab **9,95**

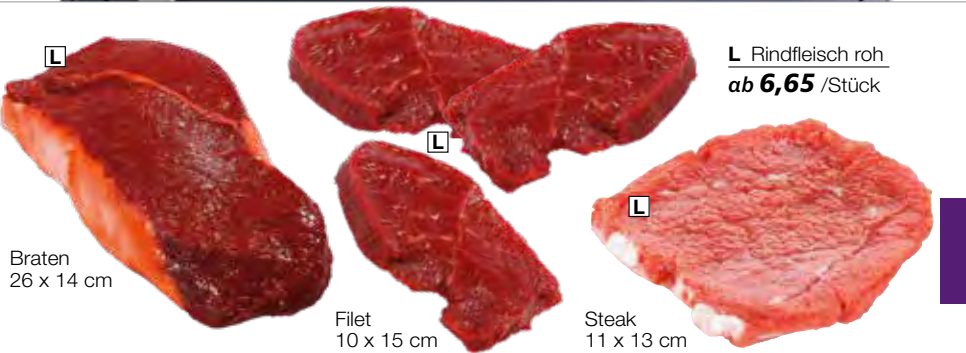

**L Rindfleisch roh**  
ab **6,65** /Stück



**N Parmaschinken**  
nur **49,95**  
48 cm lang

**Q Salami-Set**  
nur **7,48** /Stück



**X Ammerländer Katenschinken**  
nur **279,95**  
30 cm lang

Weitere Fleisch-/Wurstwaren finden Sie online unter [www.decowoerner.com](http://www.decowoerner.com)



**Y Wiener-Würstchen**  
nur **9,95**  
15 cm lang

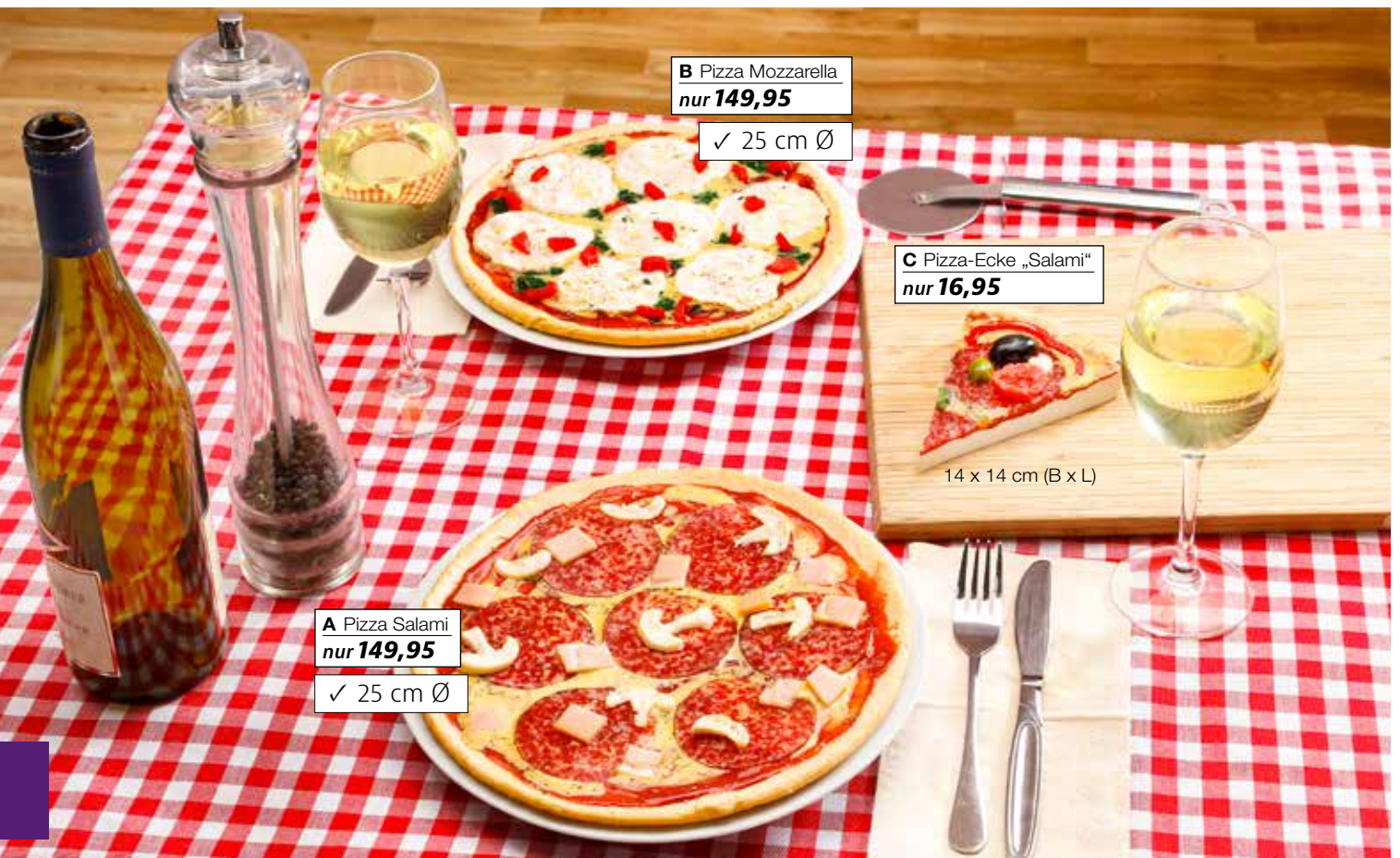

**B Pizza Mozzarella**  
nur **149,95**

✓ 25 cm Ø

**C Pizza-Ecke „Salami“**  
nur **16,95**

14 x 14 cm (B x L)

**A Pizza Salami**  
nur **149,95**

✓ 25 cm Ø

**D Paniertes Schnitzel**  
nur **29,95**  
10 x 15 cm



**E Frikadelle groß**  
nur **12,95**  
7 x 7 x 3 cm (L x B x H)



**F Folienkartoffel**  
nur **44,95**  
7,5 x 11 cm



**G Kartoffel-Spalten-Set, geschält**  
nur **3,39** /Stück  
5 – 8 cm lang



**H Pommes-Frites-Set**  
nur **1,43** /Stück  
7,5 cm lang

**J Currywurst weiß, geschnitten**  
nur **59,95**  
14 x 9 cm



Viele weitere Lebensmittelattrappen finden Sie online

[www.decowoerner.com](http://www.decowoerner.com)

**A Pizza Salami**, Kunststoff, sehr naturalistisch, Preis per Stück 800.040.43 **25 cm Ø** **149,95**

**B Pizza Mozzarella**, Kunststoff, sehr naturalistisch, Preis per Stück 800.040.44 **25 cm Ø** **149,95**

**C Pizza-Ecke „Salami“**, Kunststoff, sehr naturalistisch, Preis per Stück 594.400.00 **14 x 14 cm (B x L)** **16,95**

**D Paniertes Schnitzel**, Kunststoff, sehr naturalistisch, Preis per Stück 701.266.00 **10 x 15 cm** **29,95**

**E Frikadelle groß**, Kunststoff, sehr naturalistisch, Preis per Stück 800.023.55 **7 x 7 x 3 cm (L x B x H)** **12,95**

**F Folienkartoffel**, Kunststoff, sehr naturalistisch, Preis per Stück 654.340.00 **7,5 x 11 cm** **44,95**

**G Kartoffel-Spalten-Set, geschält**, Kunststoff, sehr naturalistisch, Preis per **5tlg.** Set 654.326.00 **5-8 cm lang (=3,39/St.)** **16,95**

**H Pommes-Frites-Set**, Kunststoff, sehr naturalistisch, Preis per **14tlg.** Set 654.388.00 **7,5 cm lang (=1,43/St.)** **19,95**

**J Currywurst weiß, geschnitten**, Kunststoff, sehr naturalistisch, im Pappschälchen, Preis per Stück 654.357.00 **14 x 9 cm** **59,95**

**B** Sekt-Glas  
nur **19,95**  
24 cm hoch

**SUPER  
PREIS**  
ab **18,95**



Viele weitere Getränke-  
attrappen finden Sie online

[www.decowoerner.com](http://www.decowoerner.com)



**A**

**G** Kaffee  
nur **18,95**  
7,5 cm hoch

**D** Weißbier 0,5 l  
nur **39,95**  
23 cm hoch

**H**

**F**

**E**

**A** Maßkrug 1 Liter, echtes Glas,  
Gelwachs, Preis per Stück  
800.023.99 **20 cm hoch** **69,95**

**B** Sekt-Glas, echtes Glas, Gelwachs,  
Preis per Stück  
643.450.00 **24 cm hoch** **19,95**

**C** Weißwein Glas, echtes Glas, Gelwachs,  
Preis per Stück  
800.024.00 **20,5 cm hoch** **19,95**

**D** Weißbier 0,5 l, echtes Glas, Gelwachs,  
Preis per Stück  
643.467.00 **23 cm hoch** **39,95**

**E** Bierkrug 0,4 l, echtes Glas, Gelwachs,  
Preis per Stück  
666.190.00 **14 cm hoch** **39,95**

**F** Cola, original Cola-Glas, Gelwachs,  
Preis per Stück  
643.481.00 **21,95**

**J** Kornspitz Bröt-  
chen mit Salat  
nur **39,95**  
21 cm lang



**G** Kaffee, echtes Porzellan, Gelwachs,  
Preis per Stück  
645.355.00 **7,5 cm hoch** **18,95**

**H** Orangen-Cocktail, echtes Glas, Gelwachs,  
Kunsteis und Orangenscheibe, Preis per Stück  
643.498.00 **18 cm hoch** **44,95**

**K** Vollkorn-Bröt-  
chen belegt  
nur **29,95**  
7 cm Ø



**J** Kornspitz Brötchen mit Salat, Kunst-  
stoff, sehr naturalistisch, Preis per Stück  
654.296.00 **21 cm lang** **39,95**

**K** Vollkorn-Brötchen belegt, Kunststoff,  
sehr naturalistisch, Preis per Stück  
520.409.00 **7 cm Ø** **29,95**

✓ lebensmittelecht

✓ abwaschbar

✓ für Schaufenster-, Auslagen- und Buffet-Dekorationen geeignet

**A** Brot

nur **8,95**

33 x 11,5 cm

**B** Baguette

nur **13,95**

58 cm lang

**C** Brezeln

nur **4,65** /Stück

12 cm Ø



**G** Brötchen-Sortiment

nur **2,87** /Stück

**H** Croissant-Set

nur **3,65** /Stück

12 cm lang

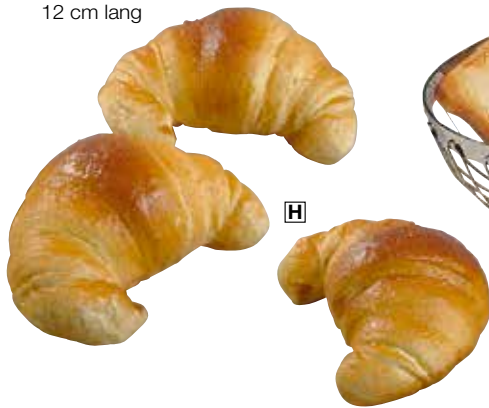

**J** Brotsortiment

nur **2,99** /Stück

**Täuschend echt aussehende Attrappen aus lebensmittelechtem Kunststoff**

**A** Brot, braun, Preis per Stück

117.586.00 **33 x 11,5 cm** **8,95**

**B** Baguette, braun, Preis per Stück

117.562.00 **58 cm lang** **13,95**

**C** Brezeln, braun, Preis per Pack à 3 Stück

276.887.01 **12 cm Ø** (=4,65/St.) **13,95**

**D** XXL-Brezel, braun, Preis per Stück

209.175.00 **32 cm Ø** **12,95**

**E** Kastenbrot, braun, Preis per Stück

409.124.00 **21 x 9 cm** **9,95**

**F** Baguette-Set, braun, Preis per 3tlg. Set

117.579.00 **26 cm lang** (=3,32/St.) **9,95**

**G** Brötchen-Sortiment, braun,

Preis per 8tlg. Set

102.131.01 (=2,87/St.) **22,95**

**H** Croissant-Set, Preis per 3tlg. Set

102.162.03 **12 cm lang** (=3,65/St.) **10,95**

**J** Brotsortiment, Preis per 5tlg. Set

409.131.00 (=2,99/St.) **14,95**

**K** Butterbrezel, braun, Kunststoff, täuschend echt aussehend, Preis per Stück

800.040.46 **14,5 cm lang** **29,95**

**L** Napfkuchen-Set, Kunststoff, licht- und formbeständig, abwaschbar, viele Jahre

haltbar, Preis per 2tlg. Set

520.454.00 **23 cm Ø** **124,-**

**K** Butterbrezel

nur **29,95**

14,5 cm lang

**L** Napfkuchen-Set

nur **124,-**

23 cm Ø



Weiteres Backwerk  
finden Sie online unter

[www.decowoerner.com](http://www.decowoerner.com)

- ✓ verblüffend naturgetreu
- ✓ für Messen, Events
- ✓ ideal für Food-Fotografen

**TOP PREIS + LEISTUNG!**



**E Petits Fours Set**  
nur **3,33** /Stück

**A Schwarzwälder Kirschtorte**  
nur **32,95**  
20 cm Ø



**B Schokotorte**  
nur **24,95**  
15 cm Ø



**Sahne-Torten und Cupcakes**, Kunststoff/ gehärteter Schaum, echte Handarbeit, hochwertige Verarbeitung

**A Schwarzwälder Kirschtorte**, garniert mit Kirschen, Preis per Stück 511.278.00 **20 cm Ø** **32,95**

**B Schokotorte**, garniert mit Himbeeren, Preis per Stück 602.273.01 **15 cm Ø** **24,95**

**C Cupcake-Set**, 8 cm Ø, Preis per **3tlg.** Set  
602.280.09 grün (=8,65/St.) **25,95**  
602.280.23 lila (=8,65/St.) **25,95**  
602.280.33 pink (=9,98/St.) **29,95**

**D Sahnetörtchen-Set**, Preis per **4tlg.** Set  
500.777.00 **8 cm Ø** (=6,24/St.) **24,95**

**E Petits Fours Set**, Preis per **12tlg.** Set  
500.760.00 **4 cm Ø** (=3,33/St.) **39,95**

**F Erdbeer-Sahne-Torte**, garniert mit Erdbeeren, Preis per Stück 635.714.00 **20 cm Ø** **34,95**

**G Himbeertortenstück-Set**, rosa, Preis per **2tlg.** Set  
800.022.83 **12,5 cm lang** (=12,48/St.) **24,95**

**H Himbeertörtchen-Set**, rosa, Preis per **4tlg.** Set  
800.022.82 **7 cm Ø** (=9,99/St.) **39,95**

**J Schokotortenstück-Set**, mocca, Preis per **2tlg.** Set  
800.022.84 **12,5 cm lang** (=12,48/St.) **24,95**

**H Himbeertörtchen-Set**  
nur **9,99** /Stück  
7 cm Ø



**M Schoko-Pralinen-Sortiment**  
nur **2,20** /Stück

**F Erdbeer-Sahne-Torte**  
nur **34,95**  
20 cm Ø



**K Erdbeer-Eisbecher**, 14 cm Ø, Glasbecher, Preis per Stück 649.766.00 **21 cm hoch** **44,95**

**L Schwarzwälderkirschtstück-Set**, Preis per **2tlg.** Set  
800.022.85 **12,5 cm lang** (=12,48/St.) **24,95**

**M Schoko-Pralinen-Sortiment**, originalgetreu, licht-/formbeständig, abwaschbar, viele Jahre haltbar, Preis per Pack à **50** Stück  
520.218.00 (=2,20/St.) **109,95**



**N Cappuccino**  
nur **26,95**  
20 cm Ø

**N Cappuccino**, Tasse mit Unterteller aus Porzellan, täuschend echte Getränkebildung aus Gelwachs, Preis per Stück 643.474.00 **20 cm Ø** **26,95**

**B Ahornranke**  
nur **19,95**

**A Ahornranke**  
nur **19,95**



180 cm lang

180 cm lang

**C Ahornbaum**  
nur **249,-**  
200 cm hoch



**D Ahornblätter-Set**  
nur **0,13** /Stück

13 cm lang

**E Ahornbaum**  
nur **29,95**  
70 cm hoch



**E Ahornbaum**  
nur **109,95**  
160 cm hoch



**E Ahornbaum**  
nur **149,95**  
200 cm hoch

**Ahornranke**, 180 cm lang, Textil/Kunststoff,  
Preis per Stück

**A** 663.007.00 orange 19,95

**B** 663.014.00 rot/grün 19,95

**C Ahornbaum**, orange, Textil/Kunststoff,  
Preis per Stück  
800.027.66 200 cm hoch 249,-

**D Ahornblätter-Set**, 13 cm lang, Textil/  
Kunststoff, Preis per 30tlg. Set  
663.007.02 orange (=0,13/St.) 3,95

**E Ahornbaum**, orange, Textil/Papier,  
standfester Stufensockel, Preis per Stück  
661.652.00 70 cm hoch 29,95  
661.652.01 160 cm hoch 109,95  
661.652.02 200 cm hoch 149,95





**A** Ahorn-Baum  
nur **559,-**  
240 cm hoch

**B** Ahorn-Baum  
nur **749,-**  
270 cm hoch

**E**

56 cm hoch

**D** Ahornblätter-Set  
nur **0,13** /Stück  
13 cm lang

**C** Herbstblätter-  
Panel  
nur **11,95**

50 x 50 cm

**Ahorn-Baum**, Textil/Kunststoff, inkl. Metall-  
Standplatte zur Bodenfixierung, Preis per Stück

**A** rot  
682.985.01 **240 cm hoch** **559,-**

**B** orange  
682.985.11 **270 cm hoch** **749,-**

**C Herbstblätter-Panel**, orange/braun,  
Kunststoff, Preis per Stück  
700.740.00 **50 x 50 cm** **11,95**

**D Ahornblätter-Set**, 13 cm lang, Textil/  
Kunststoff, Preis per **30tlg.** Set  
663.014.02 **rot/grün** (=0,13/St.) **3,95**

**E Deko-Tier Hirsch**, braun/weiß, Hart-  
schaum befockt, Preis per Stück  
800.029.32 **56 cm hoch** **49,95**

neu

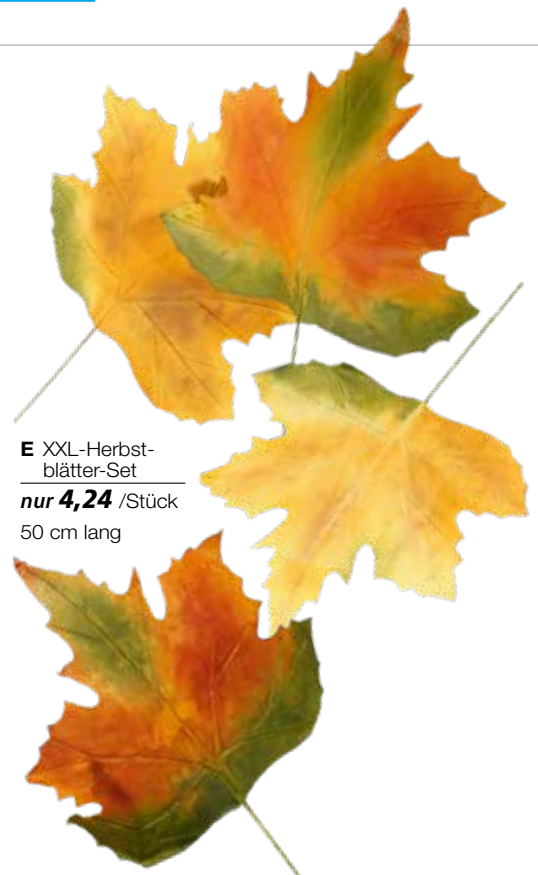
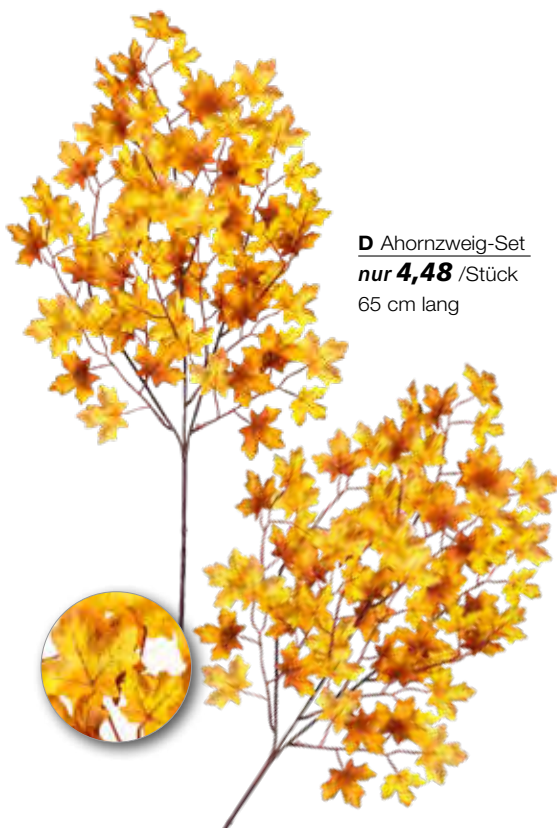
A Ahornranke  
nur **11,95**TOP  
SELLERTOP  
SELLERTOP PREIS +  
LEISTUNG!Ahornzweig  
nur **4,95**

180 cm lang

**A Ahornranke**, orange, Textil/Kunststoff,  
Preis per Stück  
800.046.36 **180 cm lang** **11,95**

**Ahornzweig**, 80 cm lang, Textil/Kunststoff,  
Preis per Stück

**B** 663.014.01 rot/grün **4,95**

**C** 663.007.01 orange **4,95**

**D Ahornzweig-Set**, 65 cm lang, Textil/  
Kunststoff, Preis per 2tlg. Set  
800.028.53 gelb/braun (=4,48/St.) **8,95**

**E XXL-Herbstblätter-Set**, gelb/orange/  
grün, reißfestes, beschichtetes Papier,  
drahtverstärkt, Preis per 4tlg. Set  
556.323.00 50 cm lang (=4,24/St.) **16,95**



**A** Japanisches Ahornzweig-Set  
nur **4,98** /Stück  
81 cm lang



**A** Japanisches Ahornzweig-Set  
nur **4,98** /Stück  
81 cm lang



**A** Japanisches Ahornzweig-Set  
nur **4,98** /Stück  
81 cm lang

**Je 2tlg. Zweig-Sets**



**B** Kanadisches Ahornzweig-Set  
nur **4,98** /Stück  
75 cm lang

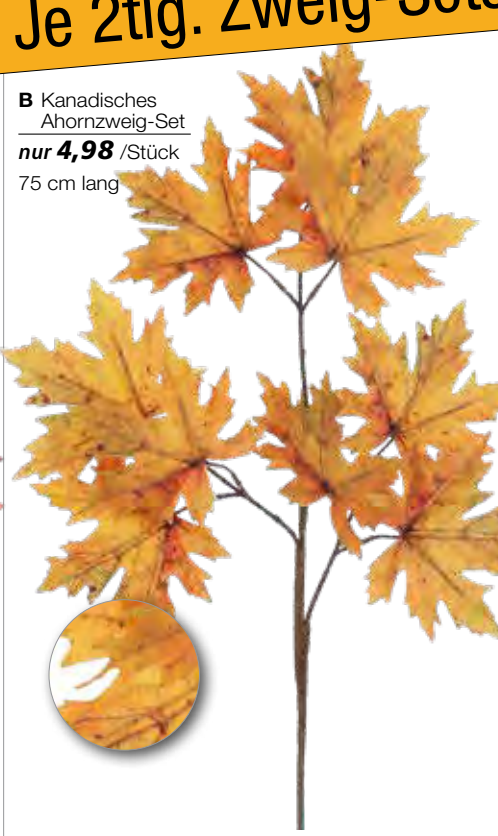

**B** Kanadisches Ahornzweig-Set  
nur **4,98** /Stück  
75 cm lang



**B** Kanadisches Ahornzweig-Set  
nur **4,98** /Stück  
75 cm lang

**neu im Sortiment**

**Ahornzweig-Set**, Textil/Kunststoff,  
Preis per **2tlg.** Set

- |                                |             |             |
|--------------------------------|-------------|-------------|
| <b>A</b> Japanisch, 81 cm lang |             |             |
| 800.046.40 orange              | (=4,98/St.) | <b>9,95</b> |
| 800.046.39 gelb                | (=4,98/St.) | <b>9,95</b> |
| 800.046.38 rot                 | (=4,98/St.) | <b>9,95</b> |

- |                                |             |             |
|--------------------------------|-------------|-------------|
| <b>B</b> Kanadisch, 75 cm lang |             |             |
| 800.046.44 orange              | (=4,98/St.) | <b>9,95</b> |
| 800.046.43 gelb                | (=4,98/St.) | <b>9,95</b> |
| 800.046.42 rot                 | (=4,98/St.) | <b>9,95</b> |



Viele weitere Ranken/Zweige  
finden Sie online unter

[www.decowoerner.com](http://www.decowoerner.com)



**A** Weinlaubranke  
nur **9,95**

160 cm lang



**B** Ranke  
„Pfeifen-  
putzergas“  
nur **21,95**

165 cm lang



**C** Ranke  
„Herbst-  
mix“  
nur **22,95**

150 cm lang



**D** Ranke  
„Baum-  
wolle“  
nur **22,95**

152 cm lang



**E** Ranke  
„Physalis-  
Mix“  
nur **32,95**

145 cm lang

## HERBSTRANKEN

**A** Weinlaubranke, grün, Textil/Kunststoff,  
Preis per Stück  
725.866.04 **160 cm lang** **9,95**

**B** Ranke „Pfeifenputzergas“, burgund/  
rosé, Kunststoff, Preis per Stück  
800.032.85 **165 cm lang** **21,95**

**C** Ranke „Herbstmix“, gelb/orange, Textil/  
Kunststoff, Preis per Stück  
800.032.91 **150 cm lang** **22,95**

**D** Ranke „Baumwolle“, braun/gelb,  
Kunststoff, Preis per Stück  
800.032.94 **152 cm lang** **22,95**

**E** Ranke „Physalis-Mix“, orange/braun,  
Textil/Papier/Kunststoff, Preis per Stück  
800.029.19 **145 cm lang** **32,95**



Weitere Ranken/Kränze/Zweige  
finden Sie online unter

[www.decowoerner.com](http://www.decowoerner.com)

**A Herbstmix-Kranz**  
nur **44,95**



38 cm Ø

**B Zapfen-Kranz**  
nur **49,95**



45 cm Ø

**C Kranz „Lampenputzergras“**  
nur **44,95**

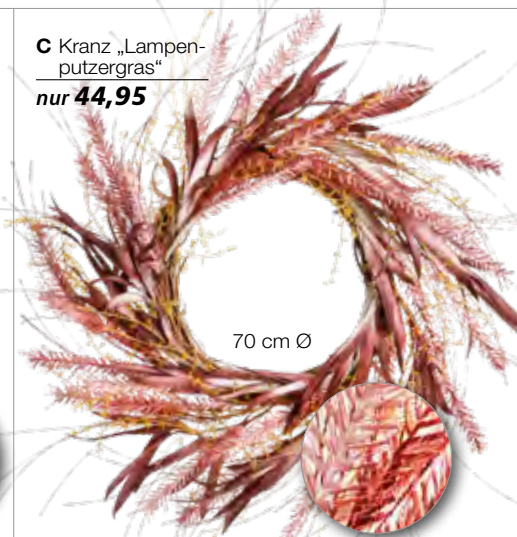

70 cm Ø

**F Bündel „Physalis-Mix“**  
nur **14,95**



26 cm hoch

**E Kranz „Herbstmix“**  
nur **44,95**



55 cm Ø

**D Kranz „Baumwolle“**  
nur **39,95**

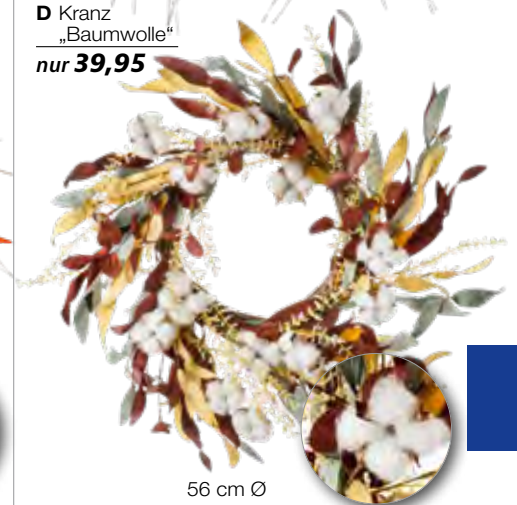

56 cm Ø

**G Zweig „Physalis-Mix“**  
nur **5,95**



40 cm lang

**H Zweig „Herbstmix“**  
nur **9,95**



55 cm lang

**J Zweig „Baumwolle“**  
nur **6,95**



19 cm lang

## HERBSTKRÄNZE UND -ZWEIGE

**A Herbstmix-Kranz**, braun/orange, Naturmaterial/Hartschaum, halplastisch, Preis per Stück 800.028.88 **38 cm Ø** **44,95**

**B Zapfen-Kranz**, braun, Naturmaterial, Preis per Stück 800.028.87 **45 cm Ø** **49,95**

**C Kranz „Lampenputzergras“**, burgund/rosé, Kunststoff, Preis per Stück 800.032.84 **70 cm Ø** **44,95**

**D Kranz „Baumwolle“**, braun/gelb, Kunststoff, Preis per Stück 800.032.93 **56 cm Ø** **39,95**

**E Kranz „Herbstmix“**, gelb/orange, Textil/Kunststoff, Kranzbasis Naturmaterial, Preis per Stück 800.032.90 **55 cm Ø** **44,95**

**F Bündel „Physalis-Mix“**, orange/braun, Textil/Papier/Kunststoff, im Jute-Topf, Preis per Stück 800.029.17 **26 cm hoch** **14,95**

**G Zweig „Physalis-Mix“**, orange/braun, Textil/Papier/Kunststoff, Preis per Stück 800.029.16 **40 cm lang** **5,95**

**H Zweig „Herbstmix“**, gelb/orange, Kunststoff/Textil, Preis per Stück 800.032.89 **55 cm lang** **9,95**

**J Zweig „Baumwolle“**, braun/gelb, Kunststoff, Preis per Stück 800.032.92 **19 cm lang** **6,95**

**A Sonnenblumen-Ranke****nur 12,95**150 cm  
lang**B XL Mega  
Sonnenblume**  
**nur 29,95**90 cm Ø  
140 cm lang**C Sonnenblume**  
**nur 12,95**

87 cm lang

**D Riesen-Sonnenblume****nur 18,95**50 cm Ø  
135 cm lang**E Sonnenblumen-Blüten**  
**nur 0,25 /Stück**

7 cm Ø

**F Sonnen-  
blume**  
**nur 3,95**

37 cm lang



45 cm hoch

**G Sonnenblumen-Strauß**  
**nur 6,95**

60 cm Ø

**H Sonnenblumen-  
XXL Blüte**  
**nur 14,95****A Sonnenblumen-Ranke**, gelb/braun,  
Textil/Kunststoff, Preis per Stück  
800.042.87 **150 cm lang** **12,95****B XL Mega Sonnenblume**, gelb/braun,  
90 cm Ø, Textil/Kunststoff, Preis per Stück  
499.682.00 **140 cm lang** **29,95****C Sonnenblume**, gelb, Textil/Kunststoff,  
Preis per Stück  
800.042.17 **87 cm lang** **12,95****D Riesen-Sonnenblume**, gelb/braun,  
50 cm Ø, Textil/Kunststoff, Preis per Stück  
356.176.00 **135 cm lang** **18,95****E Sonnenblumen-Blüten**, gelb/braun,  
Textil, Preis per Pack à **24** Stück  
686.587.00 **7 cm Ø** (=0,25/St.) **5,95****F Sonnenblume**, gelb, Textil/Kunststoff,  
Preis per Stück  
800.042.06 **37 cm lang** **3,95****G Sonnenblumen-Strauß**, gelb, Textil/  
Kunststoff, 10 Blüten, Preis per Stück  
447.607.00 **45 cm hoch** **6,95****H Sonnenblumen-XXL Blüte**, gelb, Kunst-  
stoff/Textil, Preis per Stück  
541.374.00 **60 cm Ø** **14,95**

**A Hortensie**  
nur **39,95**



43 cm hoch

**B Mix-Blumen Kranz**  
nur **11,95**



30 cm Ø

**C Hortensienbusch**  
nur **29,95**



60 cm lang



**D Zinnien-Strauß**  
nur **11,95**

37 cm hoch



E

E

E

**A Hortensie**, blau, 44 cm Ø, Textil/Kunststoff, Rattankorb, Preis per Stück 800.041.89 **43 cm hoch** **39,95**

**B Mix-Blumen Kranz**, orange, Textil/Kunststoff, Preis per Stück 800.038.62 **30 cm Ø** **11,95**

**C Hortensienbusch**, mauve, Textil/Kunststoff, Preis per Stück 800.038.88 **60 cm lang** **29,95**

**D Zinnien-Strauß**, bunt, Textil/Kunststoff, 12 Blüten, Preis per Stück 722.865.00 **37 cm hoch** **11,95**



Viele weitere Pflanzen finden Sie online unter

[www.decowoerner.com](http://www.decowoerner.com)

**E Hortensie**, 52 cm lang, Textil/Kunststoff, Preis per Stück  
719.117.33 **pink** **5,95**  
719.117.04 **rosa/grün** **5,95**  
719.117.09 **grün** **5,95**

**SUPER PREIS**

nur **5,95**

52 cm lang

**A Hagebutten-Ranke**nur **24,95**

150 cm lang

**B Federborsten-Gras im Topf**ab **14,95**

90 cm hoch

70 cm hoch

**C Eukalyptus-Zweig**nur **24,95**

100 cm lang

**D Physalis-Zweig**nur **6,95****A Hagebutten-Ranke, rot, Kunststoff,**

Preis per Stück

800.029.25 **150 cm lang** **24,95****B Federborsten-Gras im Topf, rot, Kunststoff,**

Preis per Stück

724.241.00 **70 cm hoch** **14,95**724.241.01 **90 cm hoch** **24,95****C Eukalyptus-Zweig, gold, Kunststoff,**

Preis per Stück

723.282.00 **100 cm lang** **24,95****D Physalis-Zweig, orange, Textil/Kunststoff,**

Preis per Stück

724.296.00 **90 cm lang** **6,95**Viele weitere Pflanzen  
finden Sie online unter[www.decowoerner.com](http://www.decowoerner.com)

90 cm lang



**A** Wiesengesteck  
„Dry-Optik“ mit Schale  
nur **64,95**



50 cm hoch

**B** Herbstzweig  
„Feder“  
nur **5,95**

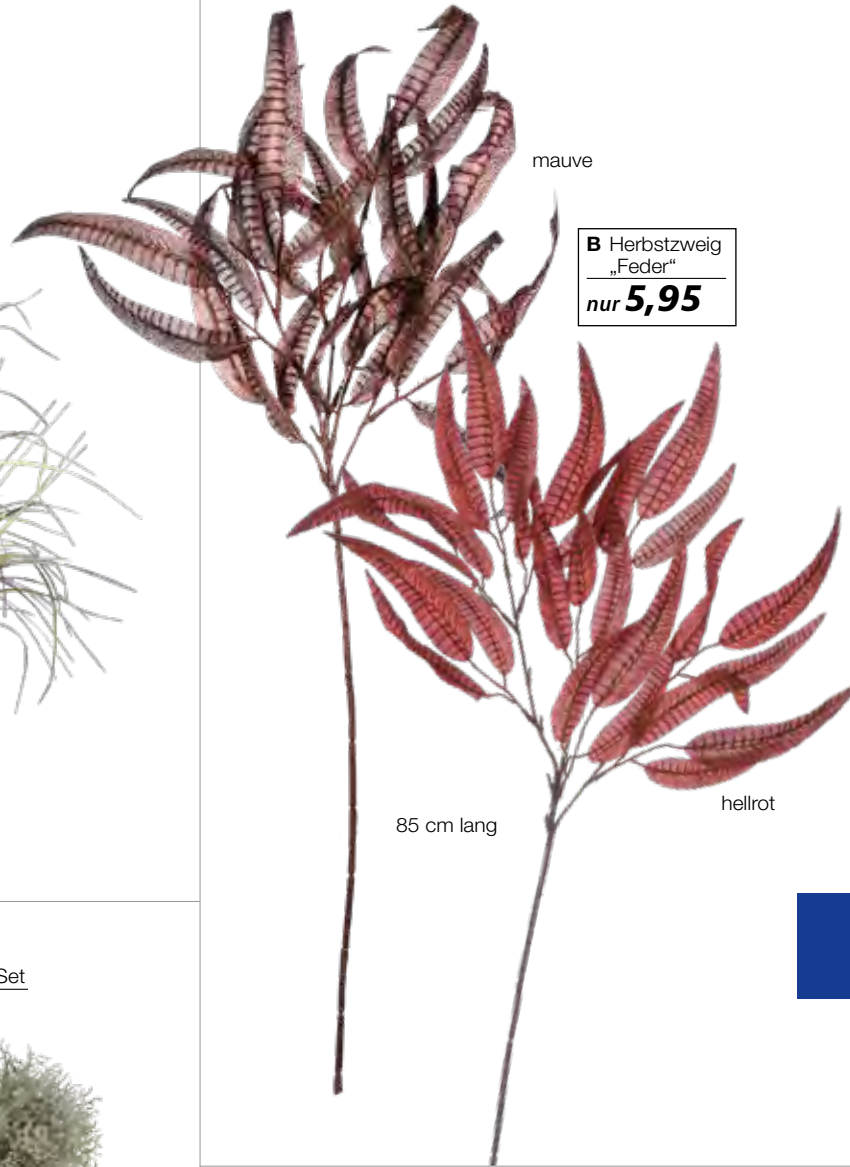

mauve

85 cm lang

hellrot

**C** Moos-Flechten-Set  
nur **4,98** /Stück

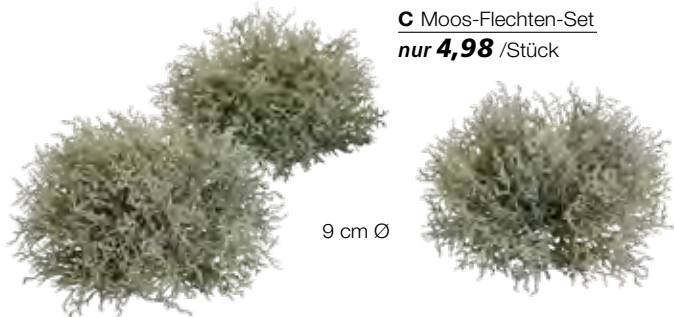

9 cm Ø

**E** **SUPER PREIS**  
nur **4,95**

**A** Wiesengesteck „Dry-Optik“ mit Schale,  
grün/apricot, Textil/Kunststoff, Preis per Stück  
724.685.00 **50 cm hoch** **64,95**

**B** Herbstzweig „Feder“, 85 cm lang,  
Textil/Kunststoff, Preis per Stück  
722.896.01 **hellrot** **5,95**  
722.896.23 **mauve** **5,95**

**C** Moos-Flechten-Set, grau-grün, Kunst-  
stoff, Preis per **3tlg.** Set  
724.302.00 **9 cm Ø** (=4,98/St.) **14,95**

**D** Erika-Busch, lila, Kunststoff,  
Preis per Stück  
719.209.00 **30 cm hoch** **6,95**

**E** Edeldistel-Zweig, 68 cm lang, Textil/  
Kunststoff, Preis per Stück  
722.889.23 **mauve** **4,95**  
722.889.01 **hellrot** **4,95**

**D** Erika-Busch  
nur **6,95**



30 cm hoch



68 cm lang



mauve



hellrot



**A** Schilfgras-Bund  
ab **19,95**

150 cm hoch

90 cm hoch

**B** Gras-Bündel  
nur **9,95**



60 cm hoch

42 cm hoch

**D** Grasbündel  
nur **6,95**

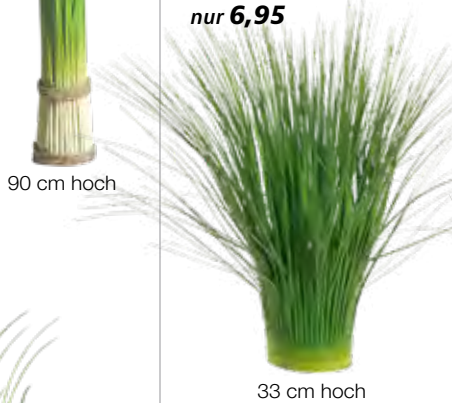

90 cm hoch

33 cm hoch

**E** Gras-Bündel  
ab **5,95**



50 cm hoch

90 cm hoch

180 cm hoch



**F**

**F** Gras im Topf  
ab **14,95**

120 cm hoch

150 cm hoch

70 cm hoch

## GRÄSER

**A** Schilfgras-Bund, grün, Kunststoff,  
Preis per Stück  
560.634.08 **90 cm hoch** **19,95**  
560.641.08 **150 cm hoch** **39,95**

**B** Gras-Bündel, grün, Kunststoff,  
Preis per Stück  
559.874.08 **90 cm hoch** **9,95**

**C** Gras-Bündel, grün, Kunststoff,  
Preis per Stück  
800.022.12 **42 cm hoch** **12,95**  
800.022.13 **60 cm hoch** **18,95**

**D** Grasbündel, grün, Kunststoff,  
Preis per Stück  
196.048.00 **33 cm hoch** **6,95**

**E** Gras-Bündel, beige, Kunststoff,  
Preis per Stück  
559.850.25 **50 cm hoch** **5,95**  
559.874.25 **90 cm hoch** **8,95**  
559.898.25 **180 cm hoch** **24,95**

**F** Gras im Topf, grün, Kunststoff,  
Preis per Stück  
707.398.00 **70 cm hoch** **14,95**  
707.398.01 **120 cm hoch** **39,95**  
707.398.02 **150 cm hoch** **54,95**

**A Schilfgras im Topf**  
ab **29,90**



**B Pfeifenputzer-Gras im Topf**  
ab **39,95**



**C Federgras im Topf**  
ab **29,95**



**D Pampasgras-Set**  
nur **3,32** /Stück



**E Lampenputzer-Gras im Topf**  
ab **19,95**



**A Schilfgras im Topf**, grün/natur, Kunststoff/Naturmaterial, Preis per Stück  
800.043.16 **90 cm hoch** **29,90**  
710.633.02 **110 cm hoch** **49,90**  
800.043.15 **150 cm hoch** **99,—**

**B Pfeifenputzer-Gras im Topf**, beige/weiß, Kunststoff, Preis per Stück  
723.381.00 **110 cm hoch** **39,95**  
723.640.00 **150 cm hoch** **84,95**

**C Federgras im Topf**, rosa/grün, Kunststoff/Metall, Preis per Stück  
719.162.00 **57 cm hoch** **29,95**  
800.028.62 **70 cm hoch** **46,95**

**D Pampasgras-Set**, 115 cm hoch, echtes Pampasgras, Preis per 3tlg. Set  
800.043.18 **natur** (=3,32/St.) **9,95**

**E Lampenputzer-Gras im Topf**, grün/creme, Kunststoff, Preis per Stück  
800.043.20 **50 cm hoch** **19,95**  
800.043.19 **90 cm hoch** **54,95**



Viele weitere Gräser finden Sie online unter

[www.decowoerner.com](http://www.decowoerner.com)

**A Philoranke „Variegata“**  
nur **24,95**

**B Blätter-Ranke**  
nur **12,95**

**C Buchs-Zypressen-Ranke**  
nur **9,95**

neu

**D Hopfenranke**  
nur **12,95**

**E Philoranke „Monstera“**  
nur **14,95**

110 cm lang

**F Philoranke „Xanadu“**  
nur **15,95**

180 cm lang

180 cm lang

170 cm lang

180 cm lang

125 cm lang

**A Philoranke „Variegata“**, grün/weiß,  
Kunststoff, Preis per Stück  
800.042.08 **180 cm lang** **24,95**

**B Blätter-Ranke**, grün, Kunststoff,  
Preis per Stück  
653.688.00 **180 cm lang** **12,95**

**C Buchs-Zypressen-Ranke**, grün, aus  
Kunststoff, mit Aufhänge-Öse, Preis per Stück  
430.524.00 **170 cm lang** **9,95**

**D Hopfenranke**, grün, Textil/Kunststoff,  
Preis per Stück  
800.046.16 **180 cm lang** **12,95**

**E Philoranke „Monstera“**, grün, Textil/  
Kunststoff, Preis per Stück  
800.020.33 **110 cm lang** **14,95**

**F Philoranke „Xanadu“**, grün, Textil/  
Kunststoff, Preis per Stück  
800.020.34 **125 cm lang** **15,95**



71 cm lang



Abb. B – J:  
Pflanzenhänger

**SUPER  
PREIS**

ab 4,95



79 cm lang



68 cm lang



120 cm lang



80 cm lang

## PFLANZENHÄNGER

**Pflanzenhänger**, Kunststoff

**A „Erbsenpflanze“**, grün/dunkelgrün,  
Preis per 2tlg. Set  
684.149.00 **71 cm lang** (=2,48/St.) **4,95**

**B „Senecio Himalaya“**, grün, Preis per Stück  
684.200.00 **79 cm lang** **4,95**

**C „Herzblatt“**, hellgrün, Preis per Stück  
684.194.00 **68 cm lang** **5,95**

**D „Senecio“**, grün, Preis per Stück  
609.050.00 **120 cm lang** **12,95**

**E „Schleier-Zierspargel“**, grün, Preis per Stück  
671.811.00 **80 cm lang** **14,95**

**F „Davallia Farn“**, grün, Preis per Stück  
684.163.00 **88 cm lang** **7,95**

**G „Duffy Farn“**, grün, Preis per Stück  
684.187.00 **89 cm lang** **6,95**

**H „Frauenfarn“**, grün, Preis per Stück  
684.156.00 **119 cm lang** **12,95**

**J „Hopfen“**, grün, Preis per Stück  
800.041.99 **75 cm lang** **13,95**



88 cm lang

89 cm lang

119 cm lang

75 cm lang



Weitere Ranken und Pflanzen-  
hänger finden Sie online unter

[www.decowoerner.com](http://www.decowoerner.com)

**A Philo „Monstera“  
im Topf**  
nur **89,95**



120 cm hoch

**B Philo „Xanadu“  
im Topf**  
nur **169,-**



130 cm hoch

**C Bogenhanf**  
nur **79,95**



85 cm hoch

**F Philo „Monstera“  
im Topf**  
nur **49,95**



78 cm hoch

**D Geigenfeige**  
nur **119,-**



174 cm hoch

**E Strelizie im Topf**  
nur **199,-**



160 cm hoch

**A Philo „Monstera“ im Topf**, grün, Textil/  
Kunststoff, Preis per Stück  
684.835.01 **120 cm hoch** **89,95**

**B Philo „Xanadu“ im Topf**, grün, Textil/  
Kunststoff, Preis per Stück  
800.041.96 **130 cm hoch** **169,-**

**C Bogenhanf**, grün/gelb, Kunststoff,  
Preis per Stück  
800.041.62 **85 cm hoch** **79,95**

**D Geigenfeige**, grün, Textil/Kunststoff,  
Preis per Stück  
800.028.65 **174 cm hoch** **119,-**

**E Strelizie im Topf**, grün, Textil/Kunststoff,  
Preis per Stück  
800.042.12 **160 cm hoch** **199,-**

**F Philo „Monstera“ im Topf**, grün, Textil/  
Kunststoff, Preis per Stück  
800.020.41 **78 cm hoch** **49,95**

**A Grünlilie im Topf**, 60 cm Ø, grün/weiß, Textil/Kunststoff, Preis per Stück 800.021.81 **40 cm hoch** **29,95**

**B Blattbegonien-Busch**, pink/grün, Textil/Kunststoff, Preis per Stück 719.186.00 **30 cm hoch** **5,95**

**C Maranta-Busch**, grün/rot, Textil/Kunststoff, Preis per Stück 719.179.00 **30 cm hoch** **5,95**

**D Philo „Monstera“ im Topf**, grün, Textil/Kunststoff, Preis per Stück 800.020.40 **47 cm hoch** **17,95**

**E Philo „Xanadu“ im Topf**, grün, Textil/Kunststoff, Preis per Stück 800.020.46 **50 cm hoch** **17,95**



Weitere Topfpflanzen finden Sie online unter

[www.decowoerner.com](http://www.decowoerner.com)

**A Grünlilie im Topf**  
nur **29,95**



40 cm hoch

**B Blattbegonien-Busch**  
nur **5,95**



30 cm hoch

Anwendungsbeispiel



**C Maranta-Busch**  
nur **5,95**



30 cm hoch

**D Philo „Monstera“ im Topf**  
nur **17,95**



47 cm hoch

**E Philo „Xanadu“ im Topf**  
nur **17,95**



50 cm hoch

**A Frauenhaarfarn  
im Topf**  
nur **64,95**



115 cm hoch

**B Papyrus-Pflanze  
im Topf**  
nur **89,95**



120 cm hoch

**A Frauenhaarfarn im Topf**, grün, Kunststoff, Preis per Stück 709.583.00 **115 cm hoch** **64,95**

**B Papyrus-Pflanze im Topf**, grün, Kunststoff, Preis per Stück 800.021.82 **90 cm hoch** **59,95**  
800.021.83 **120 cm hoch** **89,95**

**C Farn-Pick**, hell-dunkelgrün, Kunststoff, Preis per Stück 656.450.00 **30 cm Ø** **4,95**

**D Bonsai „Pfennigblatt“**, grün, Textil/Kunststoff, Preis per Stück 800.041.37 **34 cm hoch** **34,95**

**E Bonsai „Kiefer“**, grün, Kunststoff, Preis per Stück 800.041.38 **34 cm hoch** **26,95**

**F Mini-Bambus mit Schale**, 32 cm lang, grün, Textil/Kunststoff, Preis per Stück 800.041.66 **47 cm hoch** **49,95**

**B Papyrus-Pflanze im Topf**  
nur **59,95**



90 cm hoch

**C Farn-Pick**  
nur **4,95**



30 cm Ø

**D Bonsai „Pfennigblatt“**  
nur **34,95**



34 cm hoch

**E Bonsai „Kiefer“**  
nur **26,95**



34 cm hoch

**F Mini-Bambus mit Schale**  
nur **49,95**



47 cm hoch





**A Orchideen  
Girlande**  
nur **24,95**

175 cm lang



**B Bambusstangen-Set**  
nur **13,32** /Stück

180 cm lang

**C Bambus  
im Topf**  
nur **129,-**

**C Bambus  
im Topf**  
nur **99,-**

150 cm hoch

180 cm hoch

**A Orchideen Girlande**, weiß, Kunststoff,  
Preis per Stück  
723.657.00 **175 cm lang** **24,95**

**B Bambusstangen-Set**, 180 cm lang,  
ca. 5 cm Ø, Bambus ist ein Naturprodukt,  
Abweichungen in Durchmesser und Farbe  
sind normal, Preis per **3tlg.** Set **39,95**  
538.800.00 **natur** (=13,32/St.)

**C Bambus im Topf**, grün, Textil/Kunststoff,  
Preis per Stück  
800.041.67 **150 cm hoch** **99,-**  
684.729.01 **180 cm hoch** **129,-**

**D Orchidee mit Schale**, 28 cm hoch,  
Textil/Kunststoff, Preis per Stück  
719.032.22 **pink** **9,95**  
719.032.33 **rosa** **9,95**  
719.032.14 **weiß** **9,95**

**D**  
**SUPER  
PREIS**  
nur **9,95**



weiß

pink

rosa

28 cm hoch



Viele weitere Orchideen  
finden Sie online unter

[www.decowoerner.com](http://www.decowoerner.com)



**A** Yucca „Rostrata“  
mit Topf  
nur **169,-**

110 cm hoch



240 cm lang

180 cm lang

100 cm lang

**D** Fächerpalmen-Blatt-Set  
nur **2,48** /Stück



70 cm lang



**C** Palme im Topf  
nur **34,95**

40 cm hoch

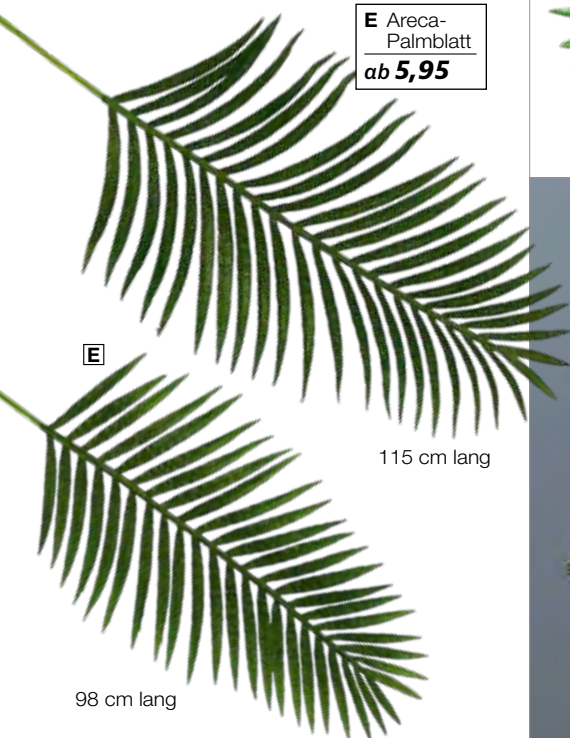

**E** Areca-  
Palmblatt  
ab **5,95**

115 cm lang

98 cm lang



**F** Cycaspalme  
nur **74,95**

65 cm hoch

**A** Yucca „Rostrata“ mit Topf, grün,  
Kunststoff, Preis per Stück  
800.041.97 **110 cm hoch** **169,-**

**B** Königspalmen-Wedel, grün, Textil/  
Kunststoff, Preis per Stück  
686.563.00 **100 cm lang** **13,95**  
447.683.00 **180 cm lang** **39,90**  
447.690.00 **240 cm lang** **34,95**

**C** Palme im Topf, grün, mit Holzständer,  
aus Kunststoff, Preis per Stück  
800.028.59 **40 cm hoch** **34,95**

**D** Fächerpalmen-Blatt-Set, 38 cm Ø,  
grün, Textil/Kunststoff, Preis per **2tlg.** Set  
684.781.00 **70 cm lang** (=2,48/St.) **4,95**

**E** Areca-Palmblatt, grün, Draht und  
Textilmaterial, Preis per Stück  
684.767.00 **98 cm lang** **5,95**  
684.767.01 **115 cm lang** **6,95**

**F** Cycaspalme, grün, Kunststoff,  
Preis per Stück  
800.041.63 **65 cm hoch** **74,95**



**A Phoenix Palme im Topf**  
nur **219,-**



180 cm hoch

**A Phoenix Palme im Topf**  
nur **239,-**

210 cm hoch



**B Areca Palme im Topf**  
nur **199,-**

190 cm hoch



**B Areca Palme im Topf**  
nur **59,95**

110 cm hoch

**A Phoenix Palme im Topf**, grün, Textil/  
Kunststoff, Preis per Stück  
684.750.00 **180 cm hoch** **219,-**  
684.750.01 **210 cm hoch** **239,-**

**B Areca Palme im Topf**, grün, Textil/  
Kunststoff, Preis per Stück  
684.736.00 **110 cm hoch** **59,95**  
684.736.01 **190 cm hoch** **199,-**

**C Areca-Palme im Topf**, grün, Textil/  
Kunststoff, Preis per Stück  
709.620.00 **80 cm hoch** **28,95**  
709.590.00 **120 cm hoch** **46,95**



**C Areca-Palme im Topf**  
nur **46,95**



**C Areca-Palme im Topf**  
nur **28,95**

80 cm hoch

120 cm hoch



Viele weitere Palmen  
finden Sie online unter

[www.decowoerner.com](http://www.decowoerner.com)

**A** Buchs-Zypressen-Ranke  
nur **9,95**



170 cm lang

**B** Zypressen-Baum im Topf  
nur **149,-**



150 cm hoch

**C** Islandmoos  
nur **34,95**



1 kg

**D** Islandmoos  
nur **19,95**



neu

500 g

**E** Moosplatten  
nur **59,95**



neu

2 kg

**F** Moos-Steine-Set  
nur **29,95**



20 – 30 cm

**G** Moos-Steine-Set  
nur **0,99** /Stück



8 – 10 cm

**A** Buchs-Zypressen-Ranke, grün, Kunststoff, Preis per Stück 430.524.00 **170 cm lang** **9,95**

**B** Zypressen-Baum im Topf, grün, Kunststoff, Preis per Stück 447.652.00 **150 cm hoch** **149,-**

**C** Islandmoos, hellgrün, präpariertes Naturmoos, gefärbt, Preis per Pack à 1 kg 717.212.00 **34,95**

**D** Islandmoos, grün, präpariertes Naturmoos, gefärbt, Preis per Pack à 500 g 800.048.86 (1 kg: 39,90) **19,95**

**E** Moosplatten, grün, getrocknetes Naturmoos, Preis per Pack à 2 kg 800.048.87 (1 kg: 29,98) **59,95**

**F** Moos-Steine-Set, grün, Hartschaum beflocht, Preis per 3tlg. Set 599.979.00 **20 – 30 cm** **29,95**

**G** Moos-Steine-Set, grün, Hartschaum beflocht, Preis per 6tlg. Set 654.067.01 **8 – 10 cm** (=0,99/St.) **5,95**



Weiteres Moos, -Steine und Paneele finden Sie online unter

[www.decowoerner.com](http://www.decowoerner.com)



**A** Riesen-Paneel „Gras-Mix“ mit Blüten  
nur **129,-**

**B** Riesen-Paneel „Farn-Mix“,  
nur **189,-**

✓ 100 x 100 cm

**E** Graspaneel mit Blüten  
nur **99,-**

**D** Gras-Paneel XXL  
nur **24,95**

**C** Riesen-Paneel „Gras-Mix“  
nur **89,-**

✓ 75 x 50 cm

✓ 60 x 40 cm

✓ 100 x 100 cm

**F** Buchs-Farn-Mix-Paneel  
nur **14,95**

**G** Monstera-Farn-Paneel  
nur **14,95**

**H** Rasen-Paneel  
nur **4,95**

✓ 50 x 50 cm

✓ 25 x 25 cm

**A Riesen-Paneel „Gras-Mix“ mit Blüten**, grün/gelb, Kunststoff, Preis per Stück 720.120.00 **100 x 100 cm** **129,-**  
**B Riesen-Paneel „Farn-Mix“**, grün/braun, Kunststoff, auf Metallgitter, Preis per Stück 700.757.00 **100 x 100 cm** **189,-**  
**C Riesen-Paneel „Gras-Mix“**, grün, verschiedene Kunstpflanzen aus hochwertigem Kunststoff, befestigt auf einem Gitternetz aus Kunststoff, Preis per Stück 800.000.52 **100 x 100 cm** **89,-**

**D Gras-Paneel XXL**, grün, Kunststoff, Preis per Stück 592.789.00 **60 x 40 cm** **24,95**  
**E Graspaneel mit Blüten**, grün/lila, Kunststoff, Preis per Stück 800.019.36 **75 x 50 cm** **99,-**  
**F Buchs-Farn-Mix-Paneel**, grün, Kunststoff, Preis per Stück 700.726.00 **50 x 50 cm** **14,95**

**G Monstera-Farn-Paneel**, grün, Textil/Kunststoff, Preis per Stück 653.657.00 **25 x 25 cm** **14,95**  
**H Rasen-Paneel**, dunkelgrün, Gitternetz aus Kunststoff, Preis per Stück 355.971.00 **25 x 25 cm** **4,95**



**A Rosen-Ranke**  
nur **11,95**

180 cm  
lang



**D XL-Rosenblüte**  
nur **9,95**



40 cm Ø



**B XL-Rose  
mit Knospe**  
nur **9,95**

120 cm lang



**C XL Mega Rose**  
nur **44,95**

165 cm lang



**E Rosenpflanze  
im Topf**  
nur **69,95**

115 cm hoch



**A Rosen-Ranke**, 180 cm lang, Kunststoff/  
Textil, Preis per Stück  
487.382.00 **weiß** **11,95**  
291.903.00 **rot** **11,95**  
273.947.00 **rosa** **11,95**

**B XL-Rose mit Knospe**, rot, Textil/Kunststoff, Preis per Stück  
538.138.00 **120 cm lang** **9,95**

**C XL Mega Rose**, rot, 55 cm Ø, Textil/  
Kunststoff, Preis per Stück  
623.599.01 **165 cm lang** **44,95**

**D XL-Rosenblüte**, rot, Textil, Preis per Stück  
538.176.01 **40 cm Ø** **9,95**

**E Rosenpflanze im Topf**, weiß, Textil/  
Kunststoff, Preis per Stück  
800.028.21 **115 cm hoch** **69,95**

**neu**

**A Efeuhänger**  
nur **19,95**



85 cm lang

**neu**

**B Efeuhänger**  
nur **19,95**



85 cm lang

**C Scherengitter mit Blättern**  
nur **99,-**

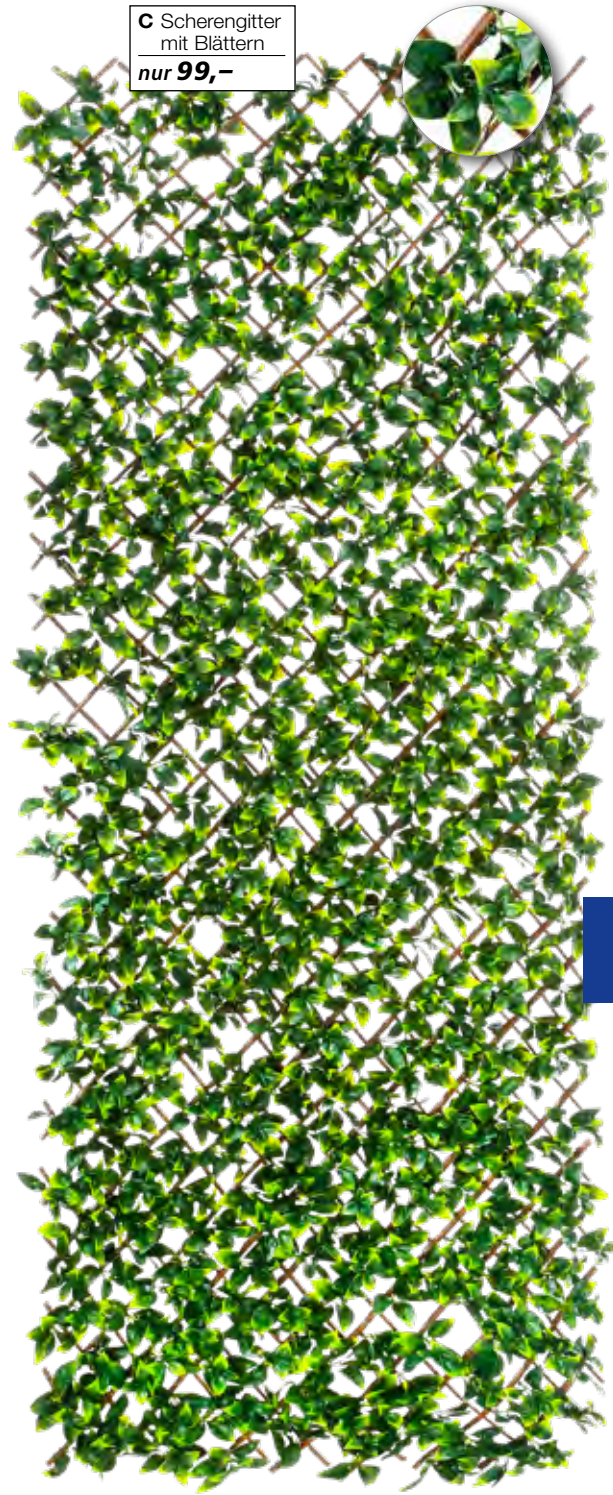

max. 180 cm hoch

**D Efeuhänger**  
nur **7,95**



60 cm lang

**E Efeuhänger**  
nur **13,95**



66 cm lang

**F Efeuhänger**  
nur **19,95**



114 cm lang

**Efeuhänger**, 85 cm lang, Textil/Kunststoff, Preis per Stück

**A** 800.046.17 **grün/weiß** **19,95**

**B** 800.046.18 **grün** **19,95**

**C Scherengitter mit Blättern**, grün, Kunststoff, ausziehbar, Preis per Stück 800.042.84 **max. 180 cm hoch** **99,-**

**Efeuhänger**, Textil/Kunststoff, Preis per Stück

**D grün/weiß** 423.670.00 **60 cm lang** **7,95**

**E grün** 800.028.48 **66 cm lang** **13,95**

**F grün/weiß** 707.657.00 **114 cm lang** **19,95**

**G Tradescantiahänger**, grün/rosé, Textil/Kunststoff, Preis per Stück 800.028.49 **65 cm lang** **13,95**



Viele weitere Rosen und Efeu finden Sie online unter

[www.decowoerner.com](http://www.decowoerner.com)



**G Tradescantia-hänger**  
nur **13,95**  
65 cm lang



neu

✓ ideal z.B. für öffentliche Einrichtungen, Messen, Krankenhäuser, Altersheime, Einkaufszentren, Flughäfen etc.

#### Getestet und zertifiziert nach weltweiten Standards

Obwohl die Brandschutzvorschriften und -bestimmungen international unterschiedlich sind, wurde FireSilx foliage getestet und zertifiziert, um selbst die strengsten Spezifikationen zu erfüllen. Alle Produkte wurden von professionellen Technikern in offiziellen Prüflabors auf ihre Leistungsfähigkeit in Notfallsituationen getestet. Die Produkte entzünden sich nachweislich nicht, schmelzen nicht und entwickeln keinen Rauch, selbst wenn sie direkt einer offenen Flamme ausgesetzt sind.

**FireSilx**  
deco  
by **woerner**



neu im Sortiment

## SCHWER ENTFLAMMBARE PFLANZEN (B1)

Vermeiden Sie die Ausbreitung von Feuer und schützen Sie Ihr Unternehmen, indem Sie Gästen, Kunden und Mitarbeitern mit FireSilx-Pflanzen eine beeindruckende und dennoch sichere Umgebung bieten.

Mit einem unglaublich realistischen Aussehen, hochwertigen Materialien und von Haus aus feuerhemmenden Eigenschaften, die für die gesamte Lebensdauer garantiert sind, sind FireSilx-Pflanzen seit langem die erste Wahl für Architekten, Landschaftsgärtner und Designer auf der ganzen Welt, die ihren Projekten eine besondere Note verleihen wollen.

FireSilx-Produkte werden aus feuerfesten Materialien und Chemikalien hergestellt und sind daher bis in den Kern hinein zu 100 % feuerhemmend.

FireSilx-Blätter wurden strengen Tests unterzogen, um sicherzustellen, dass sie die verschiedenen Brandschutznormen auf der ganzen Welt erfüllen. Eine beeindruckende Sammlung offizieller weltweiter FR-Zertifikate ist auf Anfrage erhältlich.



**A** Lampenputzer  
Dekogras  
nur 199,-

**A** Lampenputzer  
Dekogras  
nur 99,-

**A** Lampenputzer  
Dekogras  
nur 69,95



120 cm hoch



180 cm hoch



150 cm hoch



neu im Sortiment

**SCHWER  
ENTFLAMMBARE  
PFLANZEN (B1)**

Schwer entflammable Pflanzen (B1), grün, aus Kunststoff, Preis per Stück

**A** Lampenputzer Dekogras  
800.060.82 **120 cm hoch** **69,95**  
800.060.80 **150 cm hoch** **99,-**  
800.060.81 **180 cm hoch** **199,-**

**B** Künstliche Areca Palme  
800.061.13 **150 cm hoch** **319,-**  
800.061.14 **210 cm hoch** **539,-**

**B** Künstliche  
Areca Palm  
nur 319,-

**B** Künstliche  
Areca Palme  
nur 539,-



150 cm hoch



210 cm hoch



Viele weitere schwer entflammable Pflanzen finden Sie online unter

[www.decowoerner.com](http://www.decowoerner.com)

**A** Strelizie  
im Topf  
nur **499,-**

**B** Strelizie mit  
Blüten im Topf  
nur **589,-**

**C** Strelizienpick  
mit Blüten  
nur **99,-**

150 cm hoch

103 cm hoch



**A** Strelizie  
im Topf  
nur **279,-**

240 cm hoch

**A** Strelizie  
im Topf  
nur **99,-**

120 cm hoch

**D** Monstera  
Kunstblatt  
nur **10,95**

75 cm lang

neu im Sortiment

## SCHWER ENTFLAMMBARE PFLANZEN (B1)

Schwer entflammable Pflanzen (B1),  
aus Kunststoff, Preis per Stück

**A Strelizie im Topf, grün**  
800.060.63 **120 cm hoch** **99,-**  
800.060.61 **180 cm hoch** **279,-**  
800.060.62 **240 cm hoch** **499,-**

**B Strelizie mit Blüten im Topf, grün**  
800.060.64 **150 cm hoch** **589,-**

**C Strelizienpick mit Blüten, orange**  
800.060.66 **103 cm hoch** **99,-**

**D Monstera Kunstblatt, grün**  
800.061.38 **75 cm lang** **10,95**



Viele weitere schwer  
entflammable Pflanzen  
finden Sie online unter

[www.decowoerner.com](http://www.decowoerner.com)

**A** Kentia Palme  
nur **229,-**



150 cm hoch

**B** Bananenbaum  
nur **779,-**



**B** Bananenbaum  
nur **559,-**



**C** Phoenix-Palmblatt  
nur **13,95**

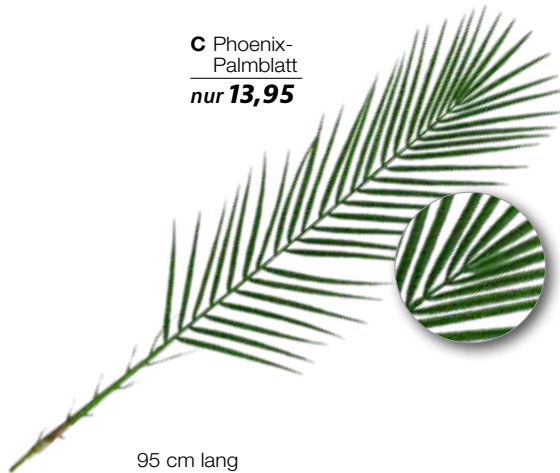

95 cm lang

**B** Bananenbaum  
nur **329,-**

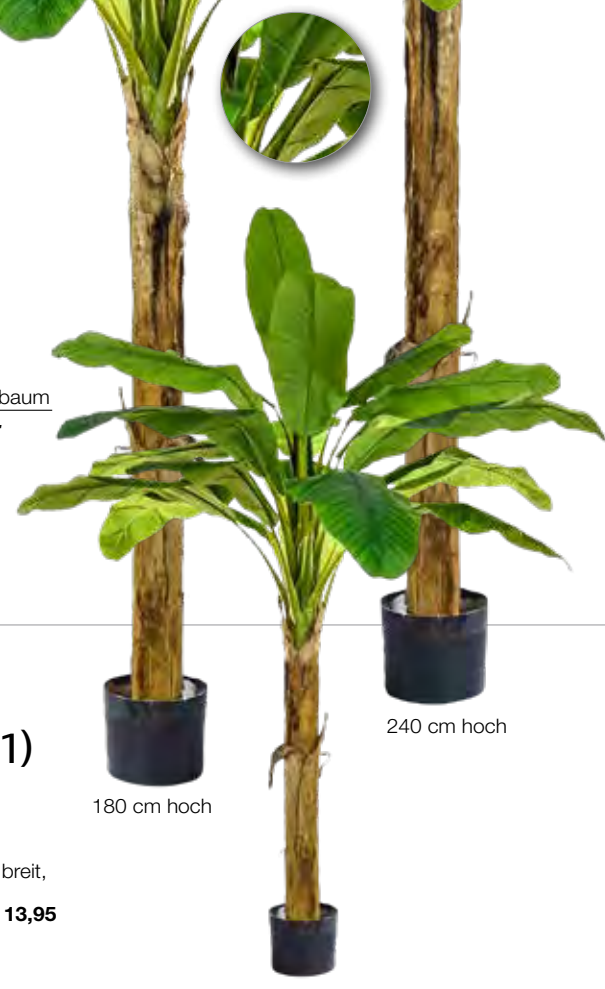

180 cm hoch

240 cm hoch

105 cm hoch

neu im Sortiment

## SCHWER ENTFLAMMBARE PFLANZEN (B1)

Schwer entflammable Pflanzen (B1), aus Kunststoff, Preis per Stück

**A** Kentia Palme, grün  
800.043.13 **150 cm hoch** **229,-**

**B** Bananenbaum, grün  
800.061.18 **105 cm hoch** **329,-**  
800.061.16 **180 cm hoch** **559,-**  
800.061.17 **240 cm hoch** **779,-**

**C** Phoenix-Palmblatt, grün, 33 cm breit,  
Textil und Kunststoff, Preis per Stück  
673.327.00 **95 cm lang** **13,95**

**A** Farnhänger  
nur **29,95**

68 cm lang

**B** Bambushänger  
nur **29,95**

75 cm lang

**C** Asparagus-Ampel  
nur **44,95**

75 cm lang

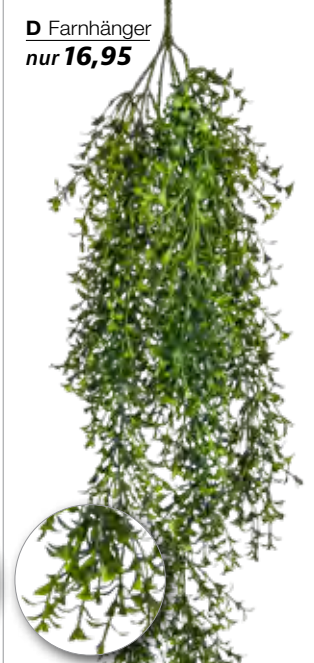
**D** Farnhänger  
nur **16,95**

80 cm lang

**E** Nadelgehölzhänger  
nur **24,95**

80 cm lang

**F** Glanzmispel-hänger  
nur **19,95**

85 cm lang

**G** Blumenhänger  
nur **37,95**

100 cm lang

**H** Blumenhänger  
nur **37,95**

100 cm lang

**FireSilx**  
deco  
by **woerner**

neu im Sortiment

**SCHWER ENTFLAMMBARE PFLANZEN (B1)**Schwer entflammable Pflanzen (B1),  
aus Kunststoff, Preis per Stück

**A** Farnhänger, grün  
800.061.06 **68 cm lang** **29,95**

**B** Bambushänger, grün  
800.060.93 **75 cm lang** **29,95**

**C** Asparagus-Ampel, grün  
800.061.07 **75 cm lang** **44,95**

**D** Farnhänger, grün  
800.061.03 **80 cm lang** **16,95**

**E** Nadelgehölzhänger, grün  
800.061.05 **80 cm lang** **24,95**

**F** Glanzmispelhänger, violett  
800.061.04 **85 cm lang** **19,95**

**Blumenhänger**, 100 cm lang

**G** 800.060.95 **rot** **37,95**

**H** 800.060.96 **gelb** **37,95**



**A** Farn-Kunstpflanzenhänger  
nur **29,95**



85 cm lang

**B** Weidenranke  
nur **59,95**



125 cm lang

**C** Farnranke  
nur **49,95**



165 cm lang

**D** Grasranke  
nur **79,95**



166 cm lang

**E** Farnranke  
nur **34,95**



167 cm lang

neu im Sortiment

## SCHWER ENTFLAMMBARE PFLANZEN (B1)

Schwer entflammbare Pflanzen (B1), grün, aus Kunststoff, Preis per Stück

**A Farn-Kunstpflanzenhänger**  
800.060.92 **85 cm lang** **29,95**

**B Weidenranke**  
800.061.09 **125 cm lang** **59,95**

**C Farnranke**, grün mit Blüten  
800.061.10 **165 cm lang** **49,95**

**D Grasranke**  
800.061.08 **166 cm lang** **79,95**

**E Farnranke**  
800.061.11 **167 cm lang** **34,95**



Viele weitere schwer entflammbare Pflanzen finden Sie online unter

[www.decowoerner.com](http://www.decowoerner.com)

**A** Bougainville-  
ahängeampel  
nur **54,95**



100 cm lang

**B** Efeuhänger  
nur **44,95**



85 cm lang

**C** Efeuhänger  
nur **44,95**



85 cm lang

**FireSilx**  
deco  
by **woerner**



**D** Blatthängeampel  
Hoya Krohniana  
nur **29,95**



72 cm lang

**E** Künstlicher  
Efeuhänger  
nur **14,95**



55 cm lang

**F** Künstlicher  
Efeuhänger  
nur **29,95**



85 cm lang

neu im Sortiment

## SCHWER ENTFLAMMBARE PFLANZEN (B1)

Schwer entflammbare Pflanzen (B1),  
aus Kunststoff, Preis per Stück

**A** Bougainvilleahängeampel, rosa  
800.061.43 **100 cm lang** **54,95**

**Efeuhänger**, 85 cm lang

**B** 800.060.90 **grün** **44,95**

**C** 800.060.91 **grün/weiß** **44,95**

**D** Blatthängeampel Hoya Krohniana, grün  
800.061.42 **72 cm lang** **29,95**

**E** Efeuhänger, grün  
800.061.70 **55 cm lang** **14,95**

**F** Efeuhänger, grün  
800.061.71 **85 cm lang** **29,95**

**G** Lavendelpick, violett  
800.060.76 **44 cm lang** **16,95**

**G** Lavendelpick  
nur **16,95**



44 cm lang

**A** Weinreben-  
ranke  
nur **24,95**



118 cm lang

**B** Monsteraranke  
nur **59,95**

180 cm lang

**C** Efeuranke  
nur **17,95**

220 cm lang

**D** Pothos Ranke  
nur **29,95**

220 cm lang

**E** Efeugirlande  
nur **12,95**

220 cm lang

**F** Weinreben-  
hänger  
nur **49,95**

150 cm lang



neu im Sortiment

## SCHWER ENTFLAMMBARE PFLANZEN (B1)

Schwer entflammable Pflanzen (B1), grün, aus Kunststoff, Preis per Stück

<b>A Weinrebenranke</b>	
800.060.87 <b>118 cm lang</b>	<b>24,95</b>
<b>B Künstliche Monsteraranke</b>	
800.060.89 <b>180 cm lang</b>	<b>59,95</b>
<b>C Efeuranke</b>	
800.043.08 <b>220 cm lang</b>	<b>17,95</b>

<b>D Pothos Ranke</b>		
800.043.09 <b>220 cm lang</b>		<b>29,95</b>
<b>E Efeugirlande</b>		
800.061.41 <b>220 cm lang</b>		<b>12,95</b>
<b>F Weinrebenhänger</b>		
800.060.88 <b>150 cm lang</b>		<b>49,95</b>



Viele weitere schwer entflammable Pflanzen finden Sie online unter

[www.decowoerner.com](http://www.decowoerner.com)

**A Blumenhänger**  
nur **19,95**



30 cm lang

**B Blumenhänger**  
nur **19,95**



30 cm lang



**C Glanzmispelpick**  
nur **14,95**



45 cm lang



**D Glanzmispelpick**  
nur **14,95**



45 cm lang

neu im Sortiment

## SCHWER ENTFLAMMBARE PFLANZEN (B1)

Schwer entflammable Pflanzen (B1),  
aus Kunststoff, Preis per Stück

**Blumenhänger, 30 cm lang**

**A** 800.060.98 rot **19,95**

**B** 800.060.99 gelb **19,95**

**Glanzmispelpick, 45 cm lang**

**C** 800.061.01 rot **14,95**

**D** 800.061.02 gelb **14,95**



Viele weitere schwer  
entflammable Blumenhänger  
finden Sie online unter

[www.decowoerner.com](http://www.decowoerner.com)



**A** Farn Kunst-  
pflanzenpick  
nur **14,95**



48 cm hoch

**B** Farn-Busch  
nur **24,95**



70 cm lang

**C** Farnpick  
nur **44,95**



50 cm hoch



**D** Farnpick  
nur **29,95**  
35 cm hoch

**E** Farnpick  
nur **11,95**  
37 cm hoch



neu im Sortiment

## SCHWER ENTFLAMMBARE PFLANZEN (B1)

Schwer entflammable Pflanzen (B1), grün, aus Kunststoff, Preis per Stück

**A** Farn Kunstpflanzenpick  
800.060.71 **48 cm hoch**

**14,95**

**B** Farn-Busch, grün,  
673.297.00 **70 cm lang**

**24,95**

Farnpick, grün

**C** 800.060.68 **50 cm hoch, 80 cm Ø** **44,95**

**D** 800.060.69 **35 cm hoch, 70 cm Ø** **29,95**

**E** 800.060.70 **37 cm hoch** **11,95**



Viele weitere schwer entflammable Farne finden Sie online unter

[www.decowoerner.com](http://www.decowoerner.com)



**A** Kirschblüten-Zweig  
nur **24,95**

118 cm lang



**B** Dieffenbachia Kunst-  
pflanze im Topf  
nur **49,95**

90 cm hoch



**C** Glücksfeder Kunst-  
pflanze im Topf  
nur **169,-**

90 cm hoch



45 cm lang

**E** Hortensien-  
strauß  
nur **49,95**



45 cm lang



45 cm lang



**D** Birken-Zweig  
nur **12,95**

70 cm lang

neu im Sortiment

## SCHWER ENTFLAMMBARE PFLANZEN (B1)

Schwer entflammbare Pflanzen (B1),  
aus Kunststoff, Preis per Stück

**A** Kirschblüten-Zweig, rosa, aus Textil  
und Kunststoff  
674.713.22 **118 cm lang** **24,95**

**B** Dieffenbachia Kunstpflanze im Topf, grün  
800.060.56 **90 cm hoch** **49,95**

**C** Glücksfeder Kunstpflanze im Topf  
800.060.57 **90 cm hoch** **169,-**

**D** Birken-Zweig, dunkelgrün, mit ca. 5 cm  
großen Blättern, aus Textil und Kunststoff  
659.826.00 **70 cm lang** **12,95**

**E** Hortensienstrauß, 45 cm lang  
800.060.74 **blau** **49,95**  
800.060.73 **weiß** **49,95**  
800.060.75 **rosa** **49,95**

**A** Kunstpflanzen-  
paneel MIX  
419,-



100 x 100 cm (B x L)

**B** Graspaneel  
419,-



100 x 100 cm (B x L)



**C** Lavendel Grasmix  
Kunstpflanzenpaneel  
419,-

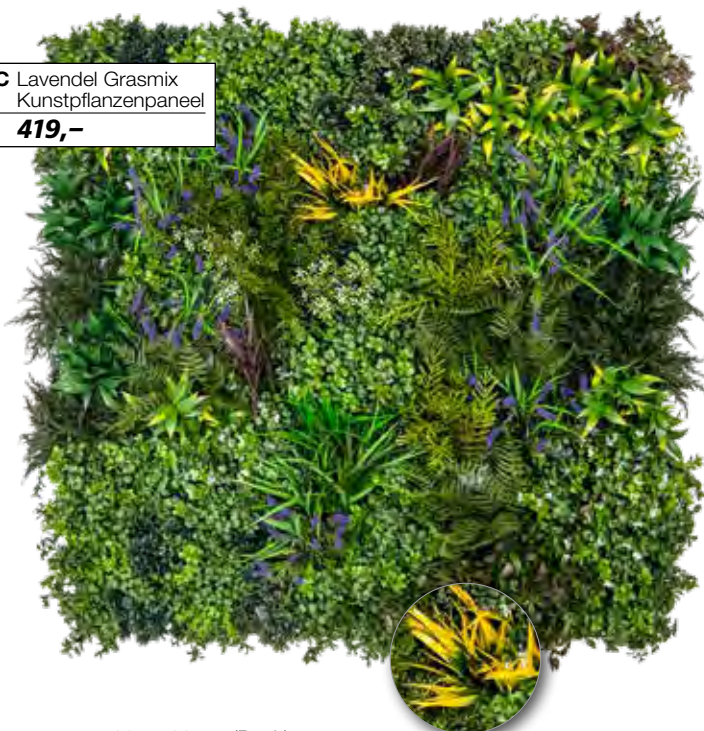

100 x 100 cm (B x L)

**D** Farnpaneel  
419,-



100 x 100 cm (B x L)

neu im Sortiment

## SCHWER ENTFLAMMBARE PFLANZEN (B1)

Schwer entflammable Pflanzen (B1), grün, aus Kunststoff, Preis per Stück

**A Kunstpflanzenpaneel MIX**  
800.061.31 100 x 100 cm (B x L) 419,-

**B Graspaneel,**  
800.061.33 100 x 100 cm (B x L) 419,-

**C Lavendel Grasmix Kunstpflanzenpaneel**  
800.061.34 100 x 100 cm (B x L) 419,-

**D Farnpaneel**  
800.061.32 100 x 100 cm (B x L) 419,-



Viele weitere schwer entflammable Pflanzen finden Sie online unter

[www.decowoerner.com](http://www.decowoerner.com)

# DAMENBÜSTEN

✓ höhenverstellbar



Damen-Schneiderbüste  
nur **99,-**

kurze Büste  
für Oberteile

# HERRENBÜSTEN

✓ höhenverstellbar



Herren-Schneiderbüste  
nur **109,-**

kurze Büste  
für Oberteile

## SCHNEIDERBÜSTEN MIT RUNDSTÄNDER

**Damen-Schneiderbüste**, Korpus aus haltbarem und leicht steckbarem Hartschaum, mit Stoffbezug, Halsabschluss und Ständer aus Holz, Preis per Stück

**A Büste 72 cm**, Schulterhöhe 68 cm, Konfektionsgröße 36/38, höhenverstellbar 148 – 178 cm  
481.984.00 **ecru/eiche hell** **99,-**  
481.984.36 **ecru/walnuß** **99,-**  
481.984.18 **schwarz/schwarz** **99,-**  
481.984.14 **weiß/weiß** **99,-**

**B Büste 63 cm**, Schulterhöhe 54 cm, Konfektionsgröße 36/38, höhenverstellbar 135 - 170 cm  
480.123.00 **ecru/eiche hell** **99,-**  
480.123.36 **ecru/walnuß** **99,-**  
480.123.18 **schwarz/schwarz** **99,-**  
480.123.14 **weiß/weiß** **99,-**

**C Ersatzbezug für Damen-Schneiderbüste**, Stretchbezug aus 95% Polyester, 5% Lycra, Einheitsgröße, geschlossener Halsabschluss, Preis per Stück  
513.661.18 **schwarz** **14,95**  
513.661.14 **weiß** **14,95**

**Herren-Schneiderbüste**, Korpus aus haltbarem und leicht steckbarem Hartschaum, mit Stoffbezug, Halsabschluss und Ständer aus Holz, Preis per Stück

**D Büste 78 cm**, Schulterhöhe 72 cm, Standlänge 75 cm, Konfektionsgröße 48/50, höhenverstellbar 148 – 178 cm  
481.991.00 **ecru/eiche hell** **109,-**  
481.991.36 **ecru/walnuß** **109,-**  
481.991.18 **schwarz/schwarz** **109,-**  
481.991.14 **weiß/weiß** **109,-**

**E Büste 65 cm**, Schulterhöhe 56 cm, Standlänge 75 cm, Konfektionsgröße 48/50, höhenverstellbar 135 - 170 cm  
481.977.00 **ecru/eiche hell** **109,-**  
481.977.36 **ecru/walnuß** **109,-**  
481.977.18 **schwarz/schwarz** **109,-**  
481.977.14 **weiß/weiß** **109,-**

**F Ersatzbezug für Herren-Schneiderbüste**, Stretchbezug aus 95% Polyester, 5% Lycra, Einheitsgröße für Büsten von 56 – 72 cm, geschlossener Halsabschluss, Preis per Stück  
515.337.18 **schwarz** **14,95**  
515.337.14 **weiß** **14,95**



Viele weitere Schneiderbüsten und dazu passende Ersatzbezüge finden Sie online unter

[www.decowoerner.com](http://www.decowoerner.com)

**C Ersatzbezug für Damen**  
nur **14,95**

**F Ersatzbezug für Herren**  
nur **14,95**

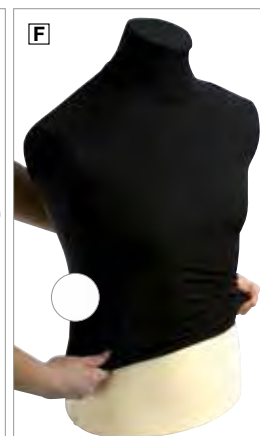
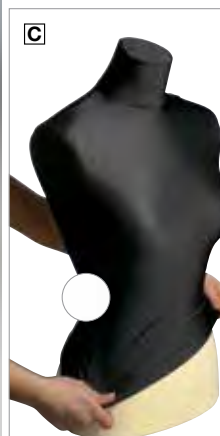

**Schaufensterfigur**, für Zehentrenner geeignet, halbtransparent, rauchgrau matt, spezieller Kunstharz in aufwendig laminiertes Leichtbauweise, Antischmutz auf Nanobasis für lange Haltbarkeit. Inkl. Edelstahl-Platte, Fuß- und Wadenpin. Preis per Stück

**A Dame, rechter Arm angewinkelt**, Körpermaße 85/64/88 cm, Konfektionsgröße 36/38, Schuhgröße 39  
800.040.81 **180 cm hoch** **399,-**

**B Dame, linkes Bein überkreuzt**, Körpermaße 85/64/88 cm, Konfektionsgröße 36/38, Schuhgröße 39  
800.040.82 **180 cm hoch** **399,-**

**C Dame, linkes Bein und rechter Arm angewinkelt**, Körpermaße 85/64/88 cm, Konfektionsgröße 36/38, Schuhgröße 39  
800.040.83 **180 cm hoch** **399,-**

**D Dame, sitzend**, Körpermaße 85/64/88 cm, Konfektionsgröße 36/38, Schuhgröße 39  
800.040.86 **399,-**

**E Herr, linkes Bein ausgestellt**, Körpermaße 96/77/95 cm, Konfektionsgröße 48/50, Schuhgröße 43  
800.040.87 **189 cm hoch** **399,-**

**F Herr, rechtes Bein angewinkelt**, Körpermaße 96/77/95 cm, Konfektionsgröße 48/50, Schuhgröße 43  
800.040.88 **189 cm hoch** **399,-**



Viele weitere Sportfiguren wie Yoga, Läufer, Radfahrer, Fußballer, sowie Kinderfiguren finden Sie online unter

[www.decowoerner.com](http://www.decowoerner.com)

**Sport-Schaufensterfigur**, grau, Fiberglas, semiabstraktes Gesicht, Fußstellung für flache Schuhe und Zehentrenner geeignet, Preis per Stück

**G Dame, linkes Bein ausgestellt**  
800.040.91 **180 cm hoch** **369,-**

**H Dame, linkes Bein ausgestellt und beide Arme angewinkelt**  
800.040.92 **180 cm hoch** **369,-**

**J Herr, gerade**  
800.040.99 **189 cm hoch** **369,-**

**K Schutzhülle für Mannequins**, weiß, Kunststoff-Überzug mit Gummizugband, staub- sowie wasserdicht, Preis per Stück  
521.109.00 **180 x 90 cm (L x B)** **19,90**



**K Schutzhülle für Mannequins**

**nur 19,90**

180 x 90 cm (L x B)

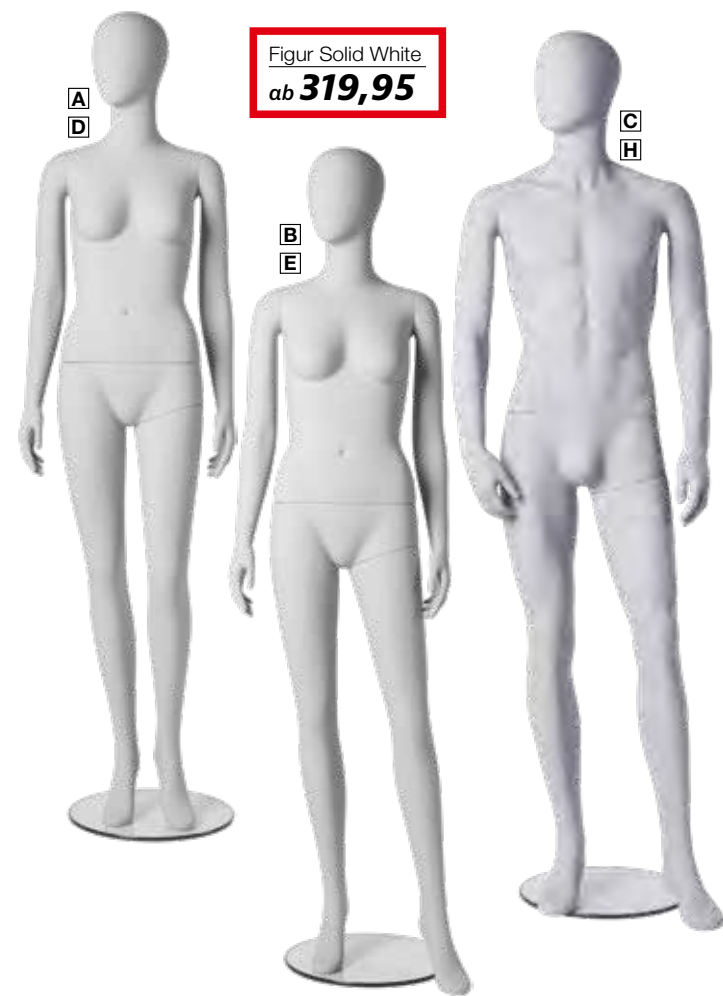

Figur Solid White  
ab **319,95**



✓ drehbarer  
Magnetkopf

✓ recyclebares  
ABS-Material

✓ extrem robust  
und schlagfest

✓ besonders  
leicht



weiß matt



grau matt

# SOLID



## HAMMER HARTE ABS-FIGUREN

Sehr robust, leicht und vielseitig - diese Schaufensterfigur macht alles mit. Hergestellt aus recyclebarem ABS-Kunststoff ist die Figur mit ihrem geringen Eigengewicht sehr einfach in der Handhabung und somit perfekt für häufigen Wechsel der Kleidung geeignet. Der moderne Matt-Look sowie das abstrakte Egghead-Design passen sich jeder Art von Modekollektion an. ABS-Kunststoff-Figuren sind nahezu unzerbrechlich und sehr widerstandsfähig gegenüber Kratzern und Stürzen.

**Figur Solid White**, weiß matt, mit Kopf, das Mannequin wird mit verchromter Wadenstange und Standplatte aus Glas (35 cm) geliefert. Preis per Stück.

**Dame**, 180 cm groß, Konfektionsgröße 36, Schuhgröße 39, 10,5 kg, Maße 82/63/87 cm

**A gerade stehend**  
722.957.00 **319,95**

**B linkes Bein ausgestellt**  
722.957.01 **319,95**

**Herr**, 187 cm hoch, Konfektionsgröße 48, Schuhgröße 42, 12,4 kg, Maße 96/72/95 cm

**C linkes Bein ausgestellt**  
722.964.01 **349,95**

**Figur Solid Grey**, grau matt, mit Kopf, das Mannequin wird mit verchromter Wadenstange und Standplatte aus Glas (35 cm) geliefert. Preis per Stück.

**Dame**, 180 cm groß, Konfektionsgröße 36, Schuhgröße 39, 10,5 kg, Maße 82/63/87 cm

**D gerade stehend**  
710.886.00 **319,95**

**E linkes Bein ausgestellt**  
710.886.01 **319,95**

**F linke Hand auf der Hüfte**  
710.886.02 **319,95**

**G sitzend**  
710.886.03 **349,95**

**Herr**, 187 cm hoch, Konfektionsgröße 48, Schuhgröße 42, 12,4 kg, Maße 96/72/95 cm

**H linkes Bein ausgestellt**  
710.893.00 **349,95**

**J gerade stehend**  
710.893.01 **349,95**



## UMWELT-FREUNDLICHE MANNEQUINS



Elegante Schaufensterpuppe mit gängigen Modelmaßen. Die Profi-Schaufensterfigur mit beweglichem Kopf und Armen, einem beweglichen Bein sowie beweglicher Hüfte ist vielseitig einsetzbar und präsentiert unterschiedlichste Kleidungsstile. Das Mannequin ist mit einem Wadendorn ausgestattet, zusammen mit der Standplatte aus Glas sorgt dieser für einen stabilen Stand. Die leichte Ausführung aus recyclefähigem Polyethylen (PE) Kunststoff ist nicht nur umweltfreundlich, sondern auch langlebig und robust.



✓ aus recyclebarem PE-Material

✓ sehr robust

✓ besonders leicht

**Schaufensterfigur**, hautfarben, mit Kopf

**A Dame, rechter Arm an der Hüfte**, Maße 83/61/86 cm, Konfektionsgröße 36, Schuhgröße 38, 7,4 kg  
688.550.01 **178 cm hoch** **169,95**

**B Dame, Arme gerade**, Maße 83/61/86 cm, Konfektionsgröße 36, Schuhgröße 38, 7,4 kg  
688.543.01 **178 cm hoch** **169,95**

**C Herr, gerade stehend**, Maße 94/75/95 cm, Konfektionsgröße 48, Schuhgröße 44, 8,5 kg  
688.567.01 **187 cm hoch** **189,95**

**Torso**, hautfarben, headless, höhenverstellbar

**D Dame**, Körpermaße 83/61 cm, 3,5 kg  
627.030.01 **85 - 112 cm hoch** **99,95**

**E Herr**, Körpermaße 94/75 cm, 4,0 kg  
627.047.01 **97 - 118 cm hoch** **99,95**

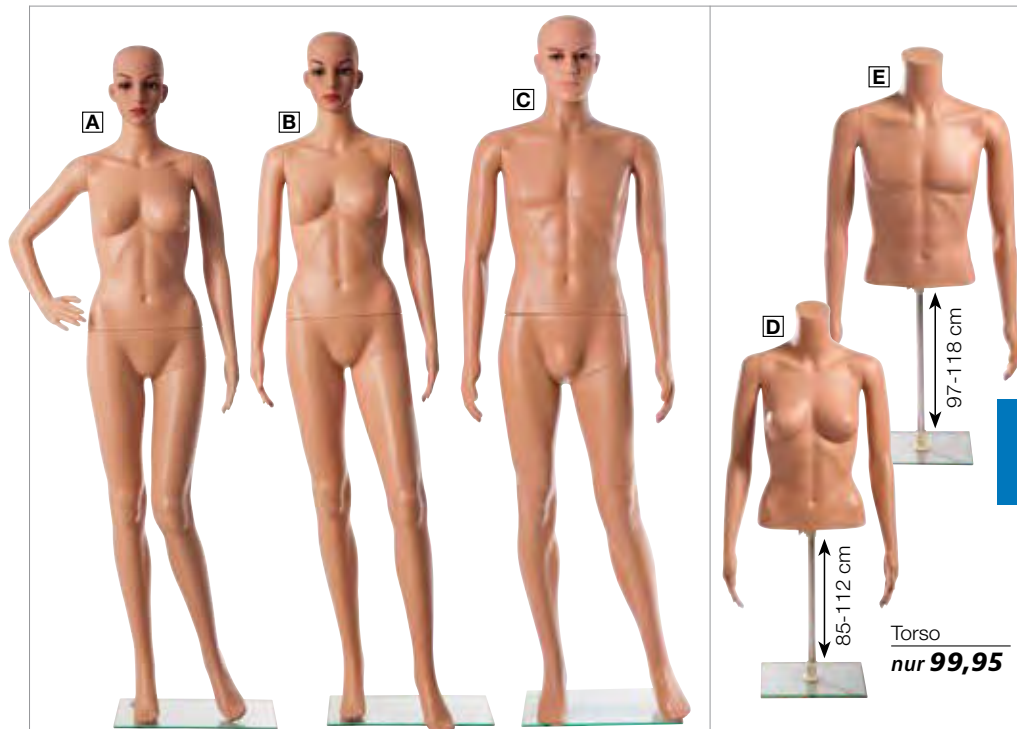

Torso  
nur **99,95**



Viele weitere Figuren finden Sie online unter

[www.decowoerner.com](http://www.decowoerner.com)

**Schaufensterfigur**, weiß, headless

**F Dame, rechter Arm an der Hüfte**, Körpermaße 83/61/86 cm, Konfektionsgröße 36, Schuhgröße 38, 7,1 kg  
619.028.00 **163 cm hoch** **179,95**

**G Dame, gerade stehend**, Maße 83/61/86 cm, Konfektionsgröße 36, Schuhgröße 38, 7,1 kg  
627.016.00 **163 cm hoch** **179,95**

**H Herr, gerade stehend**, Maße 94/75/95 cm, Konfektionsgröße 48, Schuhgröße 44, 8,1 kg  
619.035.00 **170 cm hoch** **189,95**

**Torso**, weiß, headless, höhenverstellbar

**J Dame**, Körpermaße 83/61 cm, 3,5 kg  
627.030.00 **85 - 112 cm hoch** **109,95**

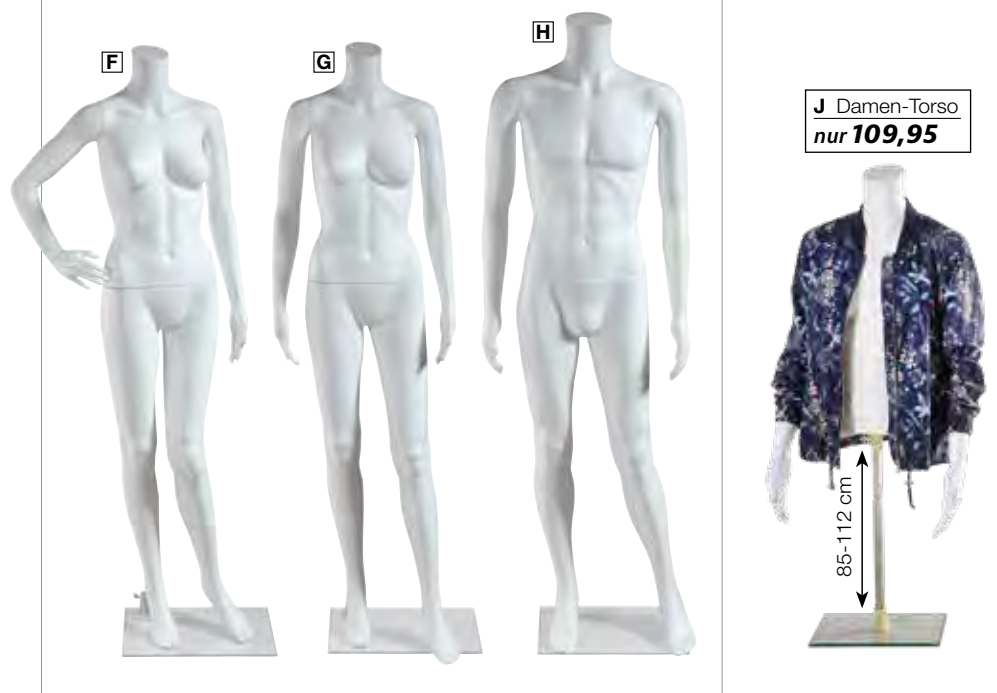

J Damen-Torso  
nur **109,95**

**A Damen-Torso**  
nur **69,95**  
62 cm hoch



**B Herren-Torso**  
nur **79,95**  
70 cm hoch



Nackenaufnahme



Beinaufnahme

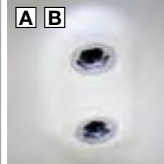

Rückenaufnahme

passend für  
Abb. A+B



**C Metallständer  
für Torso**  
nur **59,95**

höhenregulierbarer Rückenständer (100 - 190 cm)

Torso  
nur **64,95**



81cm hoch

90 cm hoch

✓ halbplastisch

**F Damen-Torso**  
nur **49,95**  
71 cm hoch



**G Damenbüsten-Torso**  
nur **19,90**  
29 cm hoch



✓ robuster  
Kunststoff

✓ Waden-Pin

Hosenpräsentier  
nur **129,95**  
120 cm hoch



**Torso**, mit Schulteransatz und Chrom-Abschlusskappe, aus lackiertem Kunststoff, vollplastisch, selbststehend, mit Nacken-, Rücken- und Beinaufnahme, Preis per Stück

**A Damen**, 62 cm hoch  
524.612.00 **weiß** **69,95**  
524.612.18 **schwarz** **69,95**

**B Herr**, 70 cm hoch  
630.818.00 **weiß** **79,95**  
630.818.18 **schwarz** **79,95**

**C Metallständer für Torso**, schwarz, höhenregulierbarer Rückenständer (100 - 190 cm) für eine optimale Präsentation der Textilien auf Ihrer Schneiderbüste. Mit rechteckiger Platte. Aus lackiertem Metall. Preis per Stück.  
710.220.00 **30 x 35 cm** **59,95**

**Torso**, weiß, stoßfester Kunststoff in seidmattmter Optik, vollplastisch, selbststehend, Preis per Stück

**D Dame**  
545.778.00 **81cm hoch** **64,95**

**E Herr**  
545.785.00 **90 cm hoch** **64,95**

**Torso**, transparent, edle Glasoptik, hochwertiger Kunststoff, selbststehend und halbplastisch, für Bademoden und Wäsche, Preis per Stück

**F Damen-Torso**  
476.577.00 **71 cm hoch** **49,95**

**G Damenbüsten-Torso**  
476.553.00 **29 cm hoch** **19,90**

**Hosenpräsentier**, weiß, 120 cm hoch, stoßfester Kunststoff, Glas-Standplatte mit Wadenpin, Preis per Stück

**H Dame**  
476.539.00 **Taillenumfang 63 cm** **129,95**

**J Herr**  
476.546.00 **Taillenumfang 78 cm** **129,95**



## DAMEN-STRUMPFBEIN

**Damen-Strumpfbein**, 74 cm lang, Kunststoff, mit Doppelfunktion: selbststehend oder auf Standplatte, Preis per Stück

- A** 476.478.00 **hautfarben** **39,95**
- B** 476.478.26 **klar** **39,95**



A hautfarben

B klar



Viele weitere Torsi, Hosenpräsentier, Strumpfbeine sowie Präsentationsköpfe finden Sie online unter

[www.decowoerner.com](http://www.decowoerner.com)

**SUPER PREIS**

nur **8,95**



31 cm hoch

29 cm hoch

## PRÄSENTATIONS-KÖPFE

**C Kopf**, weiß, aus Styropor, Preis per Stück

**Dame**, 52 cm Kopfumfang **29 cm hoch** **8,95**

**Herr**, 56 cm Kopfumfang **31 cm hoch** **8,95**

**Dekokopf**, 30 cm hoch, vollplastischer Kopf aus Kunststoff, Preis per Stück

**D Herr**, 58 cm Kopfumfang **schwarz seidenmatt** **34,95**

455.435.00 **weiß seidenmatt** **34,95**

455.435.15 **klar/transparent** **34,95**

**E Dame**, 54 cm Kopfumfang **weiß gefrostet** **24,95**

455.442.18 **schwarz seidenmatt** **34,95**

455.442.00 **weiß seidenmatt** **34,95**

455.442.15 **klar/transparent** **34,95**

✓ Kunststoff

✓ mit Doppelfunktion

Damen-Strumpfbein  
nur **39,95**

74 cm lang



Dekokopf  
ab **24,95**

30 cm hoch



D



D



D

weiß  
gefrostet

klar/  
transparent

weiß  
seidenmatt

schwarz  
seidenmatt



E



E



E



E



**A Rund-Vitrine**  
nur **899,-**

passend  
dazu



**B Beleuchtung für  
Rund-Vitrine**  
nur **199,-**



**C Standvitrine mit  
Beleuchtung**  
nur **1.150,-**



**C Standvitrine mit  
Beleuchtung**  
nur **1.199,-**

## VITRINEN

**A Rund-Vitrine**, 54 cm Ø, 58 kg, ESG-Sicherheitsverglasung mit polierten Glaskanten für besondere Sicherheit und Langlebigkeit, 4 variabel verstellbare 5 mm Glasböden gleiten auf Aluminiumprofilen, Glas-Flügeltür mit **Zylinderschloss**, inkl. 2 Schlüsseln, Kopf- und Bodenplatte aus MDF in Alu-Optik mit umlaufender Kunststoffkante, höhenverstellbare Fußteller um Unebenheiten im Boden auszugleichen, leichte Selbstmontage, Preis per Stück  481.557.00 **180 cm hoch** **899,-**

**B Beleuchtung für Rund-Vitrine**, Stromschiene mit 5 Strahlern à 20 Watt in Niedervolt-Ausführung, Preis per Stück 481.540.99 **silber** **199,-**

**C Standvitrine mit Beleuchtung**, mit vertikalen, silber eloxierten Aluminiumprofilen, Profilsicht eckig, horizontaler Abschluss mit Dekorplatten in silber-metallic, 4-seitige ESG-Sicherheitsverglasung, Drehflügeltüren mit **Sicherheitszylinderschloss** inkl. 2 Schlüsseln, 4 stufenlos höhenverstellbare Glasböden, Füße 9 cm in Stahl matt verchromt, inkl. Niedervolt-Schienenbeleuchtung, Kunststoffschiene silberfarben mit 5 stufenlos höhenverstellbaren sowie neig- und schwenkbaren Einzelspots à 20 Watt, IP20 Trafo, Lieferung erfolgt montiert, Preis per Stück **186 x 80 x 40 cm (H x B x T)**, 65,8 kg 625.180.01 **1.150,-**  
**186 x 100 x 40 cm (H x B x T)**, 72,8 kg 625.234.01 **1.199,-**



## INFORMATION

**Abb. A:** zum Selbstaufbau, Aufbauanleitung inklusive!  
**Abb. C:** die Lieferung erfolgt komplett montiert!

**D Mittelraum-Gondel LOFT**  
nur **589,-**

**D Mittelraum-Gondel LOFT**  
nur **749,-**



✓ 2 Regalböden,  
1 Aufhängestange

✓ 4 Regalböden

124 x 153 x 51 cm (B x H x T)

## STÄNDERSERIE LOFT

**LOFT** ist ein frisches und luftiges Einrichtungssystem mit verschiedenem Zubehör, um Ihren Laden individuell und abwechslungsreich zu gestalten. Das Betonstahl-System reagiert auf das Interesse am industriellen Look im Einrichtungs- und Möbelbereich und lässt sich sehr gut mit Holz oder Glas kombinieren. Die Eigenschaft dieses Materials verleiht Ihrem Geschäft einen neuen, einzigartigen und exklusiven Stil! Originelle, freistehende Gondelstruktur aus 12 mm Baustahl, ausgestattet mit Regalböden aus Metallplatten. Einfache Selbstmontage. Bitte beachten Sie eine Lieferzeit von ca. 6 Wochen.

**D Mittelraum-Gondel LOFT**, schwarz matt, 124 x 153 x 51 cm (B x H x T), belastbar bis 100 kg   
**2 Regalböden, 1 Aufhängestange** 719.285.00 **589,-**  
**4 Regalböden** 719.285.01 **749,-**



**Video im Web:**  
[www.decowoerner.com](http://www.decowoerner.com)

**A Mittelraum-Ständer VOGUE,**

64 x 172 x 39 cm (B x H x T), Kleiderständer in geradlinigem Design für eine moderne Warenpräsentation, eine mittig verlaufende Vierkantstange dient als direkte Konfektionsstange, Vierkantröhr mit langlebiger Pulverbeschichtung, Preis per Stück   
 706.421.00 **schwarz matt** **229,-**  
 800.023.51 **gold** **229,-**  
 800.023.52 **kupfer** **229,-**

**B Konfektionsständer „Mini“**, 60 x 48 cm (B x T), sehr schmaler Kleiderständer aus Vierkantröhr mit langlebiger Pulverbeschichtung, 5stufig höhenverstellbar 116 - 190 cm, beidseitig je 20 cm ausziehbare Tragestangen, diagonal gebremste 50 mm Ø Kunststoffrollen, Preis per Stück   
 673.976.00 **anthrazit** **199,-**

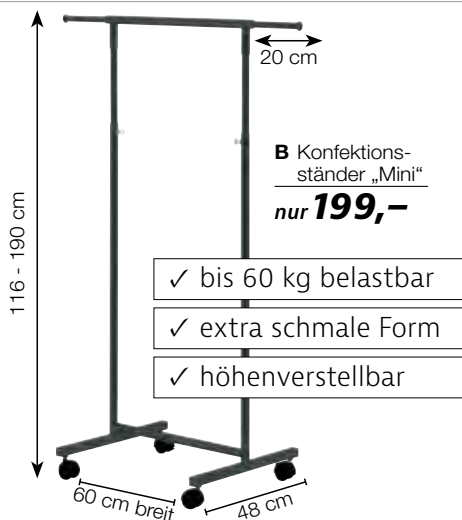

**C Konfektionsständer klappbar**, gold, belastbar bis 150 kg, seitlich ausziehbare Zusatzstangen 40 cm lang, 10-stufig höhenverstellbar 140 - 200 cm, Ovalrohr-Tragestange, hochwertig galvanisierter Vierkant-Metallrahmen, große, diagonal gebremste 8 cm Gummi-Lenkkrollen für den Außenbereich, platzsparend faltbar, Preis per Stück   
 673.969.00 **149 x 50 cm (B x T)** **239,-**

**D Rollständer „Massiv“**, 165 x 150 x 57 cm (H x B x T), 8,5 kg, belastbar bis 100 kg, seitlich ausziehbare Zusatzstangen je 35 cm lang, Rundrohr-Tragestange, langlebige Konstruktion aus verchromtem Metall, große, diagonal gebremste 8 cm Gummi-Lenkkrollen für den Außenbereich, Lieferzeit ca. 6 Wochen, Preis per Stück   
 720.267.18 **anthrazit** **145,-**  
 720.267.44 **kupfer** **145,-**  
 720.267.42 **gold** **145,-**

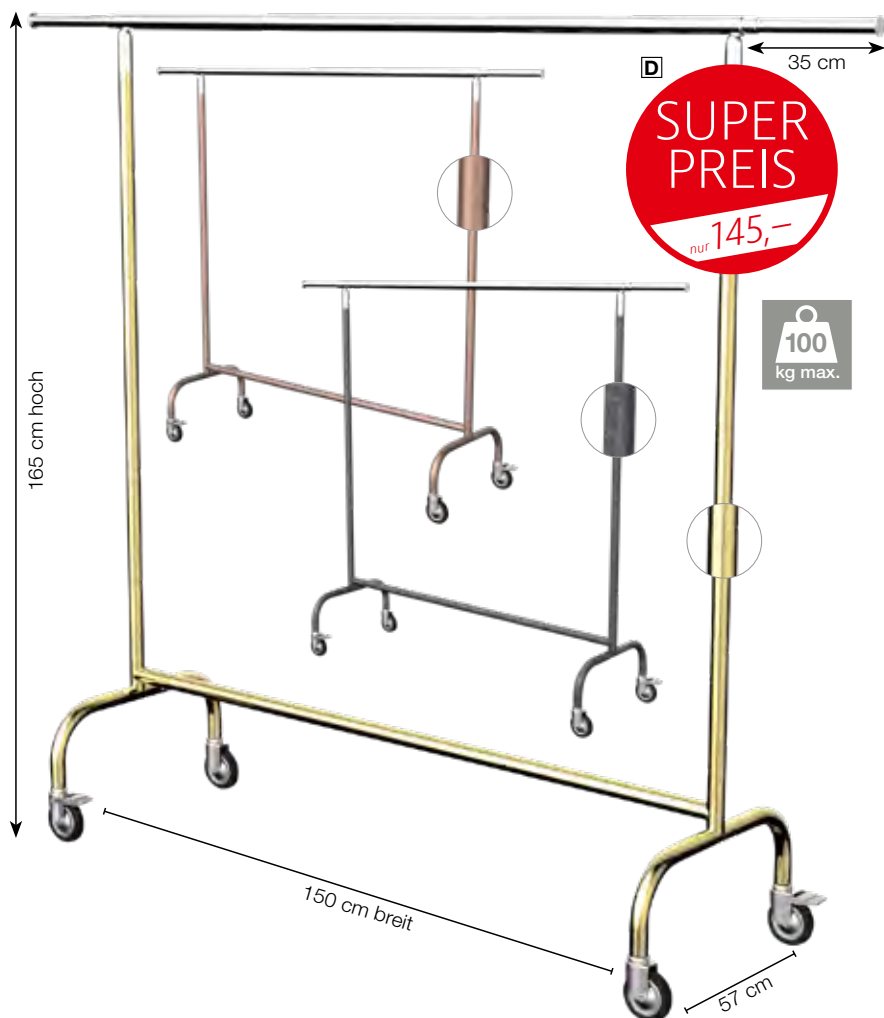

# INDUSTRIEROLLSTÄNDER

**TOP  
SELLER**



**A Industrie-Rollständer Z-Form**  
nur **219,-**

- ✓ fixe Höhe
- ✓ extrem belastbar
- ✓ mit Handgriffen
- ✓ Z-Form für platzsparendes ineinanderstellen
- ✓ extra große Rollen für außen

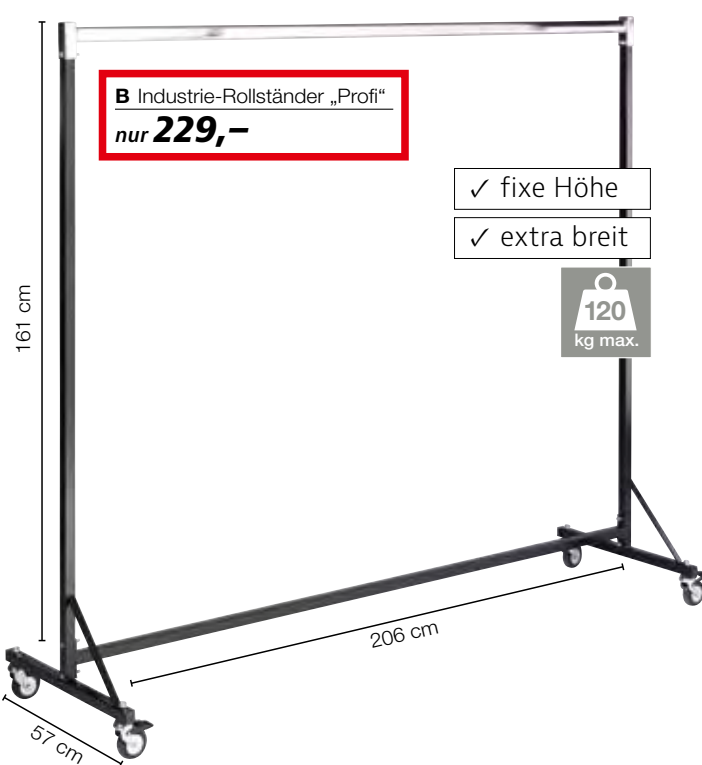

**B Industrie-Rollständer „Profi“**  
nur **229,-**

- ✓ fixe Höhe
- ✓ extra breit



**C Industrie-Rollständer „Double“**  
nur **229,-**

- ✓ höhenverstellbar
- ✓ doppelte Hängekapazität

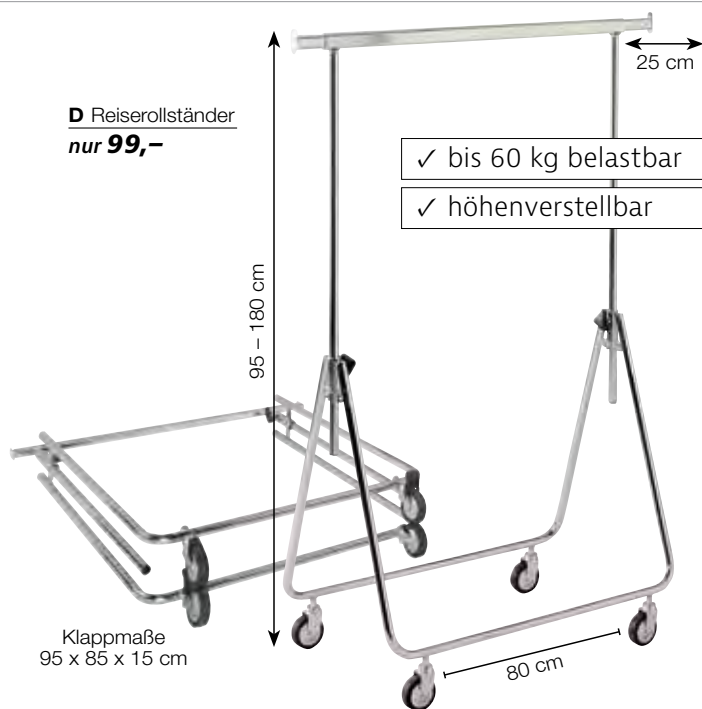

**D Reiserollständer**  
nur **99,-**

- ✓ bis 60 kg belastbar
- ✓ höhenverstellbar

**A Industrie-Rollständer Z-Form, fixe Höhe.** 143 x 155 x 55 cm (B x H x T), belastbar bis 250 kg, 10,9 kg, zwei praktische Handgriffe, verchromte Ovalrohr-Tragestange, Z-Form Füße für platzsparendes ineinanderstellen, stabile und robuste Rundrohr-Konstruktion mit langlebiger Pulverbeschichtung, extra große, diagonal gebremste 10 cm Gummi-Lenkrollen für den Außenbereich, Preis per Stück 673.945.00 **anthrazit/silber** **219,-**

**B Industrie-Rollständer „Profi“, fixe Höhe.** 206 x 161 x 57 cm (B x H x T), 13,5 kg, belastbar bis 120 kg, professioneller Kleiderständer für intensive Nutzung, verchromte Ovalrohr-Tragestange, hoch belastbar dank sehr stabiler Metallkonstruktion aus Vierkantrrohr mit langlebiger Pulverbeschichtung, große, diagonal gebremste 8 cm Gummi-Lenkrollen für den Außenbereich, Preis per Stück 546.171.10 **schwarz/silber** **229,-**

**C Industrie-Rollständer „Double“, höhenverstellbar 142 - 210 cm,** 170 x 60 cm (B x T), belastbar bis 100 kg, 14 kg, zwei verchromte Ovalrohr-Tragestangen für doppelte Hängekapazität, stabile Bauweise aus Vierkantrrohr mit langlebiger Pulverbeschichtung, große, diagonal gebremste 8 cm Gummi-Lenkrollen für den Außenbereich, Preis per Stück 537.216.00 **schwarz/silber** **229,-**

**D Reiserollständer, höhenverstellbar 95 - 180 cm,** Klappmaße 95 x 85 x 15 cm, 7 kg, bis 60 kg belastbar, aus verchromtem Metall, beidseitig je 25 cm ausziehbare Tragestangen, große 80 mm Ø Lenkrollen (ungebremst) für unebene Straßen und Wege, schneller Aufbau ohne zu schrauben 537.223.00 **80 cm breit** **99,-**

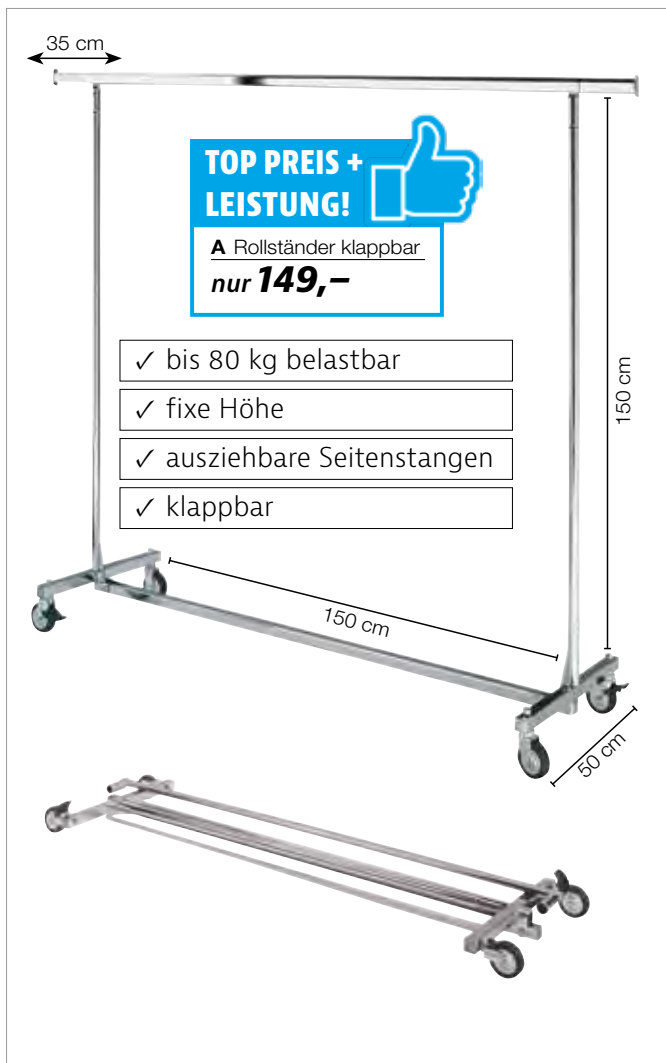

**TOP PREIS + LEISTUNG!**

**A Rollständer klappbar**  
nur **149,-**

- ✓ bis 80 kg belastbar
- ✓ fixe Höhe
- ✓ ausziehbare Seitenstangen
- ✓ klappbar

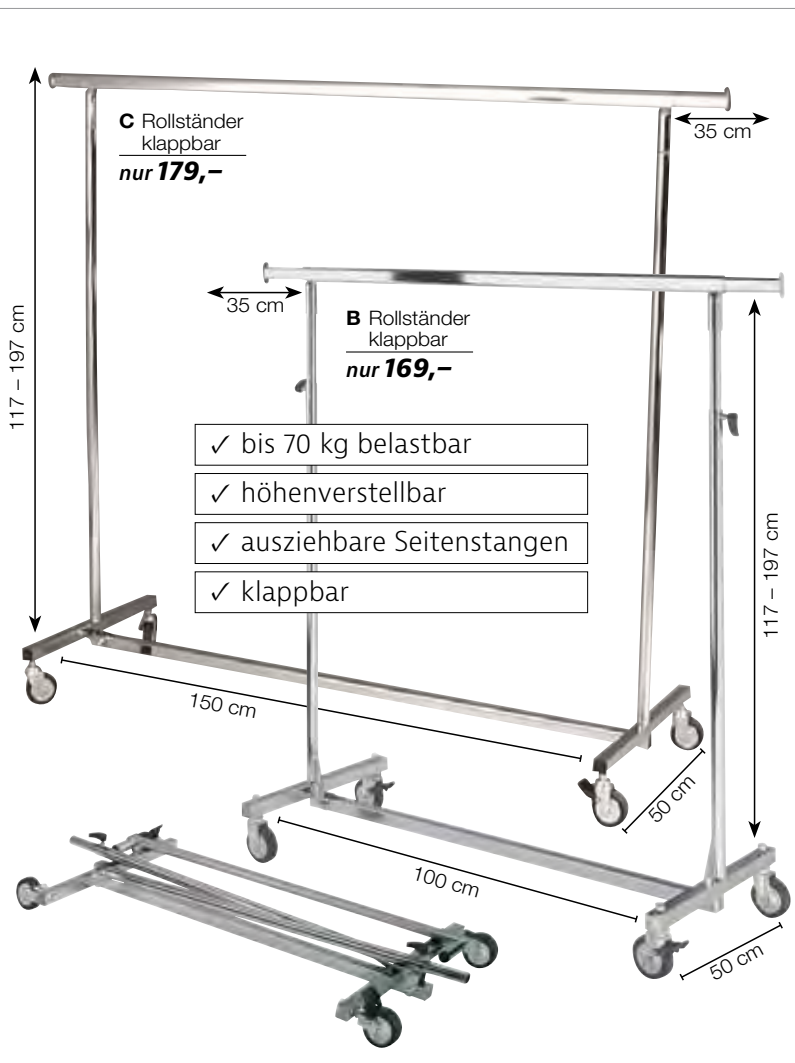

**C Rollständer klappbar**  
nur **179,-**

**B Rollständer klappbar**  
nur **169,-**

- ✓ bis 70 kg belastbar
- ✓ höhenverstellbar
- ✓ ausziehbare Seitenstangen
- ✓ klappbar

# MESSEROLLSTÄNDER

Praktischer Kleiderständer zum platzsparenden Aufbewahren und Transportieren von Kleidung. Vier leicht laufende Gummi-Rollen machen ihn beweglich und flexibel, Feststellbremsen sorgen für die nötige Sicherheit. Die Kleiderstange ist beidseitig ausziehbar für zusätzlichen Platz. Nach Gebrauch lässt sich der Kleiderständer zusammenklappen und platzsparend verstauen.

**Rollständer klappbar**, stabiler Konfektionsständer aus verchromtem Metall, beidseitig je 35 cm ausziehbare Tragestangen, diagonal gebremste, große 80 mm Ø Lenkrollen, platzsparend zusammenklappbar, Preis per Stück

**A fixe Höhe**,  
150 cm hoch, 150 cm breit, belastbar bis 80 kg,  
Klappmaße 150 x 50 x 10 cm, 8 kg  
469.043.00 **silber** **149,-**

**B höhenverstellbar 117 - 197 cm**,  
100 cm breit, belastbar bis 70 kg,  
Klappmaße 100 x 50 x 10 cm, 7 kg  
469.029.00 **silber** **169,-**

**C höhenverstellbar 117 - 197 cm**,  
150 cm breit, belastbar bis 70 kg,  
Klappmaße 150 x 50 x 10 cm, 10 kg  
469.036.00 **silber** **179,-**

**D Rollständer klappbar, höhenverstellbar 140 - 220 cm**, 140 x 50 cm (B x T), belastbar bis 150 kg, 10,3 kg, hoch belastbarer Kleiderständer aus Vierkantröhr mit langlebiger Pulverbeschichtung, beidseitig je 40 cm ausziehbare Tragestangen, diagonal gebremste, große 80 mm Ø Lenkrollen, platzsparend zusammenklappbar, Preis per Stück  
673.952.00 **anthrazit** **229,-**

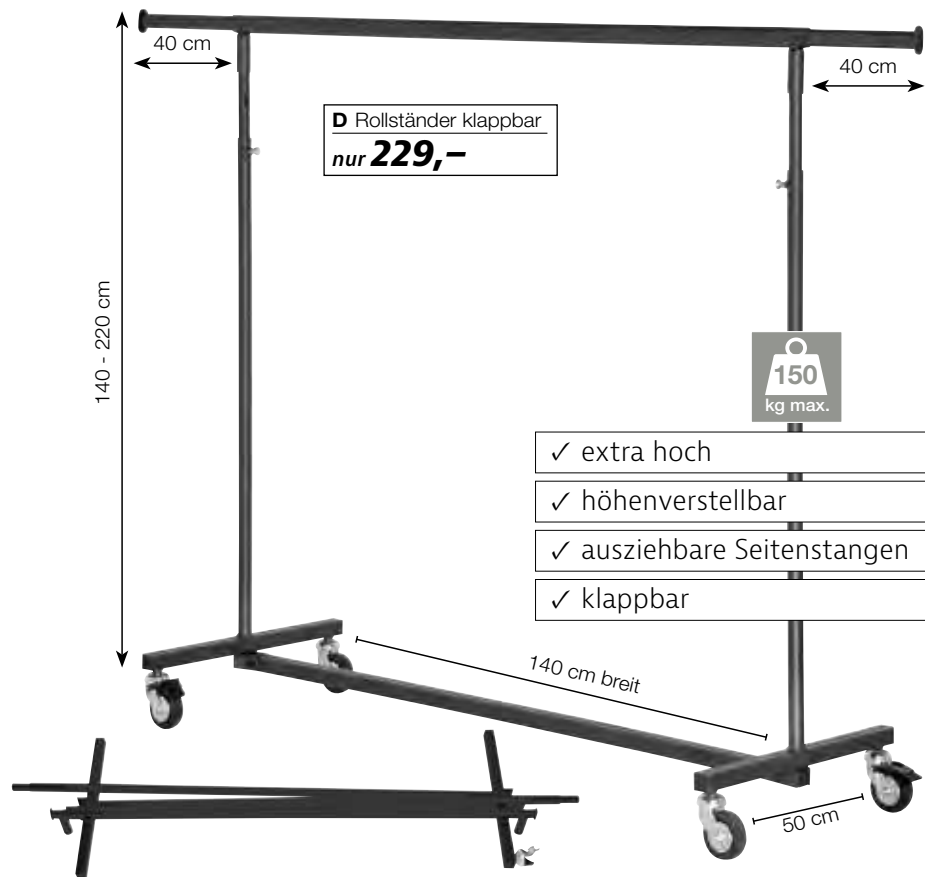



**D Rollständer klappbar**  
nur **229,-**

- ✓ extra hoch
- ✓ höhenverstellbar
- ✓ ausziehbare Seitenstangen
- ✓ klappbar

**A Rollständer**nur **99,-****B Rollständer**nur **149,-****TOP PREIS + LEISTUNG!** **C Industrie-Rollständer**nur **189,-**

**Rollständer**, belastbar bis 100 kg, seitlich ausziehbare Zusatzstangen 40 cm lang, Ovalrohr-Tragegestange, langlebige Konstruktion aus verchromtem Metall, große, diagonal gebremste 8 cm Gummi-Lenkrollen für den Außenbereich, Preis per Stück

**A höhenverstellbar 125 - 200 cm,**150 x 50 cm (B x T), 8,5 kg 604.215.00 **silber****99,-****B fixe Höhe, 143 x 150 x 55 cm (B x H x T),**7,9 kg 673.938.00 **anthrazit****149,-****C Industrie-Rollständer „Factory“,****fixe Höhe, 150 x 160 x 55 cm (B x H x T),**7 kg, belastbar bis 100 kg, Rundrohr-Tragegestange 3,5 cm Ø, stabile Metallkonstruktion aus Rundrohr in verzinkter Matt-Optik, große, diagonal gebremste 8 cm Gummi-Lenkrollen für den Außenbereich, Preis per Stück 618.021.00 **silber****189,-****D S-Haken rund,** silber glänzend, 5 mm

Eisen, vernickelt, durch die abgerundeten

Kanten sind sie speziell zum platzsparenden

Aufhängen von z. B. Jeanshosen oder für

Kleider- und Garderobenstangen geeignet,

Preis per Stück

619.011.00 **12 cm lang****2,80****D S-Haken**  
rundnur **2,80**

# STÄNDERSERIENOVUS

Mit den flexibel kombinierbaren Elementen aus unserer Serie NOVUS gestalten Sie Ihre Ladeneinrichtung modern und funktionell zugleich. Dieser Verkaufsständer im geradlinigen Schwarz-Matt-Design ist perfekt für eine ansprechende Warenpräsentation, passt dank seiner praktischen Größe auch in kleine Räume und bringt Ihre Textilien perfekt zur Geltung. Die hochwertige Pulver-Beschichtung erzeugt die matte Optik, verhindert Rost- und Korrosionsbildung und verhilft dem Textilständer zu Langlebigkeit und Beständigkeit.

**A Konfektionsständer**, der 20 mm Vierkant-Rahmen ist komplett verschweißt und somit sehr stabil, Selbstmontage der Querstützen mittels beigelegtem Sechskantschlüssel, mit 4 verstellbaren Füßen, hochwertige Pulver-Beschichtung erzeugt die matte Optik und verhindert Rost- und Korrosionsbildung für Langlebigkeit und Beständigkeit, Preis per Stück

<b>145 x 70 x 40 cm (H x B x T), 5,4 kg</b>	
708.791.00 <b>schwarz matt</b>	<b>79,-</b>
800.039.68 <b>weiß</b>	<b>79,-</b>
<b>145 x 90 x 40 cm (H x B x T), 7,8 kg</b>	
708.791.01 <b>schwarz matt</b>	<b>99,-</b>
800.039.67 <b>weiß</b>	<b>99,-</b>

**B Mittelraum-Ständer**, multifunktionales Hängesystem mit vielen Präsentationsmöglichkeiten - Ablage: 2x 10stufig höhenverstellbare Hängebügel für die Seitenpräsentation sowie 2 variabel einhängbare Zusatzarme für die Frontpräsentation, 25 cm breite Lochblech-Ablage um passende Schuhe oder Handtaschen auszustellen, zusätzliche Bodenplatte verhindert die Verschmutzung der Kleider, hochwertig pulverbeschichtete Metall-Konstruktion aus 20 mm Vierkant-Rahmen, Selbstmontage, Preis per Stück

<b>140 x 122 x 50 cm (H x B x T), 21,4 kg</b>	
708.807.00 <b>schwarz matt</b>	<b>309,-</b>
180 x 122 x 50 cm (H x B x T), 21,4 kg	
708.807.01 <b>schwarz matt</b>	<b>349,-</b>



- ✓ bis 50 kg belastbar
- ✓ fixe Höhe
- ✓ extra leicht und sehr stabil

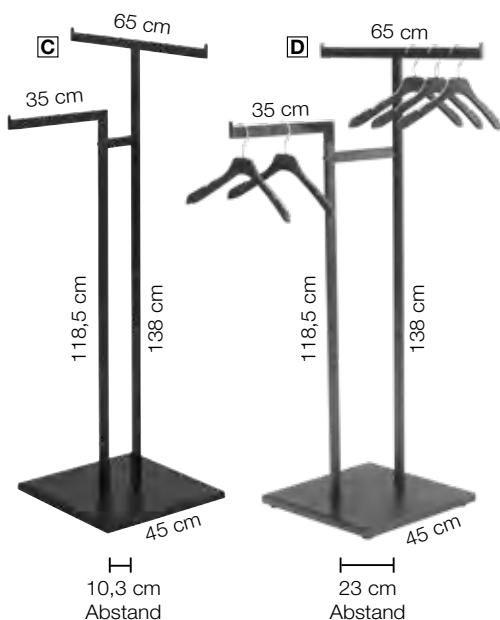

**Abhängeständer**, schwarz matt, 65 x 138 cm (B x H), 10,2 kg, belastbar bis 50 kg, zwei Abhänge-Arme mit Kantenstift und fixer Höhe, 118,5 und 138 cm hoch und 35 und 65 cm Armlänge, aus 20 mm Vierkant-Rahmen, stabile Bodenplatte 45 x 45 cm, hochwertige Pulver-Beschichtung für matte Optik verhindert Rost- und Korrosionsbildung für Langlebigkeit und Beständigkeit, Preis per Stück

<b>C</b>	708.814.00	<b>10,3 cm Abstand</b>	<b>79,-</b>
<b>D</b>	708.814.01	<b>23 cm Abstand</b>	<b>105,-</b>



- ✓ 10fach höhenverstellbare Abhängebügel



- ✓ bis 50 kg belastbar
- ✓ fixe Höhe
- ✓ mit Kantenstiften
- ✓ stabile Bodenplatte



**A Zahlenreiter**  
nur **0,14** /Stück



**B Größenteiler**  
nur **1,29** /Stück



**C Größenteiler**  
nur **1,09** /Stück

**GRÖSSENREITER**

für Bügel

**A Zahlenreiter, Größe 34**, aus Kunststoff, mit aufgedruckten Zahlen, Größenfinder mit Seitenschlitz, Preis per Beutel à **25** Stück  
800.049.35 **schwarz** (=0,14/St.) **3,50**  
800.050.90 **weiß** (=0,14/St.) **3,50**

für Stangen

**B Größenteiler, Größe 34**, rund, aus Kunststoff, 11 cm Ø, doppelseitig, zum Sortieren der Ware auf Kleiderständern, Preis per Pack à **10** Stück  
800.051.43 **weiß** (=1,29/St.) **12,90**  
800.051.95 **schwarz** (=1,29/St.) **12,90**

 Alle weiteren **Konfektionsgrößen** zu Abb. A und B finden Sie online unter [www.decowoerner.com](http://www.decowoerner.com)

**C Größenteiler**, aus Kunststoff, 11 cm Ø, zum Sortieren der Ware auf Kleiderständern, Preis per Pack à **10** Stück  
488.587.00 **weiß** (=1,09/St.) **10,90**

**TOP PREIS + LEISTUNG!**   
**D Tischdeko Stange**  
nur **24,95**

✓ Querstange ausziehbar 127 – 236 cm



95 cm hoch

Anwendungsbeispiel

**D Tischdeko Stange**, schwarz matt, 127 – 236 cm ausziehbar, für Tischplatten bis max. 7 cm Stärke, Tischbreite max. 107 cm, beidseitig bis zu 50 cm ausziehbar, 3 Stangen aus lackiertem Rundrohr, Preis per **3tlg.** Satz 700.177.00 **95 cm hoch** **24,95**

**E Bügelstapler doppelseitig**, silber, Metall, beidseitig oder einseitig verwendbarer, stabiler Kleiderbügel-Stapler aus verchromtem Rundrohr, für ca. 30 – 60 Kleiderbügel, Preis per Stück 658.997.00 **82 x 40 x 31 cm (H x B x T)** **69,95**

**E Bügelstapler**  
doppelseitig  
nur **69,95**



Anwendungsbeispiel

82 x 40 x 31 cm  
(H x B x T)



**Kunststoffbügel**, schwarz, Kleiderbügel aus Kunststoff sind platzsparend und sehr leicht in ihrer Handhabung, daher optimal für den alltäglichen Gebrauch. Der Flachbügel ist 10 mm stark und mit einem verchromten, fest sitzendem Haken ausgestattet. Für den großen Bedarf ist diese Großpackung optimal.

**A 33 cm lang**, 29 cm breit, mit Rockhaken, Preis per Karton à 450 Stück 709.354.00 (=0,18/St.) **79,95**

**B 43 cm lang**, 28 cm breit, extra lang, mit Rockhaken, Preis per Karton à 300 Stück 709.361.00 (=0,18/St.) **54,95**

**C 44 cm lang**, 35 cm breit, Formbügel mit Hosensteg und Rockhaken, Karton à 125 Stück 709.378.00 (=0,48/St.) **59,95**

**D 37 cm lang**, 27 cm breit, Hosenbügel mit Steg, Preis per Karton à 320 Stück 709.385.00 (=0,37/St.) **119,-**

**E 40 cm lang**, 22 cm breit, mit 2 gummierten Klammern, Preis per Karton à 240 Stück 709.392.00 (=0,67/St.) **159,95**

Langlebiger und tragender Metallbügel mit Vierkantstab und stufenlos verschiebbaren Metallklammern. Die Klammern sind im Klemmbereich schwarz rutschhemmend beschichtet und hinterlassen keine Abdrücke an Textilien und Accessoires. Nickelfrei verchromter Metallbügel mit fest sitzendem Aufhänge-Haken. Hochwertige Qualität „Made in Germany“.

**F Klammerbügel**, 40 cm breit, für Hosen und Röcke, Gr. M – XXL, Karton à 100 Stück 709.453.00 (=0,80/St.) **79,95**

**G Klammerbügel Quatro**, 40 cm breit, schwere Waren wie Badteppiche, Decken usw., XL Klammern 6 cm lang, Karton à 50 Stück 709.477.00 (=3,80/St.) **189,95**

**H Klammerbügel Maxi**, 40 cm breit, für schwere Hosen und Röcke, Gr. M – XXL, XL Klammern 7 cm lang, Karton à 100 Stück 709.460.00 (=1,20/St.) **119,95**

**J Klammerbügel**, 30 cm breit, für Hosen und Röcke, Gr. M – XL, Karton à 100 Stück 709.446.00 (=0,90/St.) **89,95**

**K Stiefelclip mit Seitenhaken**, 11 cm lang, Einzelklammer mit starker Metallfeder, Preis per Karton à 250 Stück 709.408.00 (=0,48/St.) **119,-**

**L Warenring mit Haken**, silber, praktischer Heftring oder Allzweckring mit Haken, Scharnier und Steckverschluss, vernickelt, Pack à 5 Stück 129.367.05 **12 cm Ø** (=2,39/St.) **11,95**

**buche hell**, Naturholz Bügel mit flachem Profil und verchromten Aufhängehaken, Vollholz „Made in Germany“ besteht aus Buchenholz aus nachhaltigem Anbau

**M Holz-Kleiderbügel**, 45 cm lang, Schulteraufgabe 14 mm, Kerben für Rocksclauflaufen, Preis per Karton à 100 Stück 709.552.00 (=2,79/St.) **279,-**

**N Klammerbügel aus Holz**, 40 cm lang, mit flachen, verchromten Metallklammern, Preis per Karton à 50 Stück 709.576.00 (=2,70/St.) **134,95**

**schwarz**, Formbügel mit Messinghaken, Buche-Massivholz, 12 mm stark, lackiert, Preis per Stück

**O Holz-Kleiderbügel**, 44 cm lang 717.861.01 **8,99**

**P Holz-Klammerbügel**, 40 cm lang 717.861.03 **6,95**

**Bügel Frosted-Optik**, weiß matt, Kunststoffbügel in halbtransparenter Frosted-Optik. Die angenehme Oberfläche und die weiß-matte Optik wirken modern und leicht. Verchromter, nickelfreier Aufhänge-Haken. Vorteilspackung mit hochwertiger Qualität „Made in Germany“.

**Q Kleiderbügel**, 42 cm lang, Auflagebreite 25 mm, mit leichter Schulterverlängerung, geeignet für Hemden und Blusen, Preis per Karton à 50 Stück 709.705.00 (=1,80/St.) **89,95**

**R Klammerbügel**, 36 cm lang, Preis per Karton à 50 Stück 709.729.00 (=3,40/St.) **169,95**

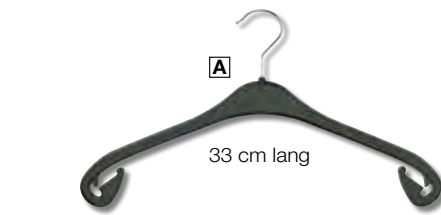

33 cm lang

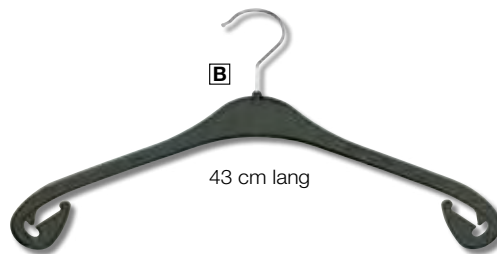

43 cm lang

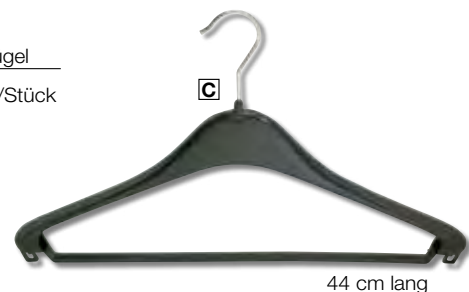

44 cm lang

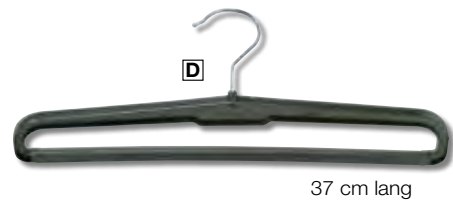

37 cm lang

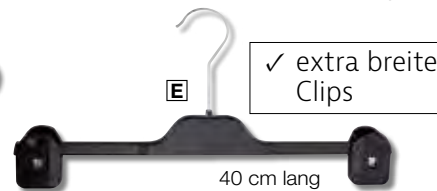

40 cm lang

✓ extra breite Clips

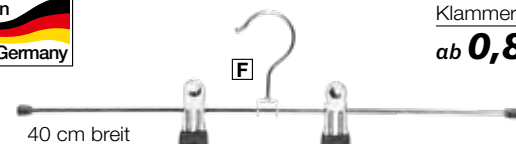

40 cm breit

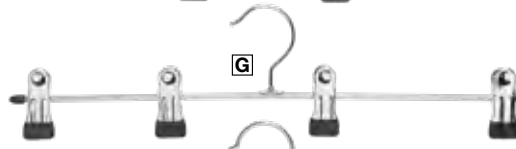

40 cm breit

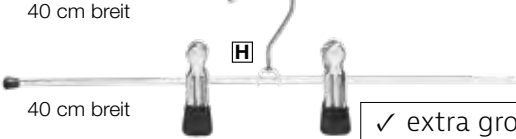

40 cm breit

Klammerbügel  
ab **0,80** /Stück

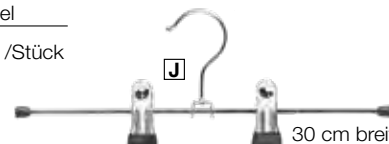

30 cm breit



11 cm lang



12 cm Ø

✓ extra große Klammern

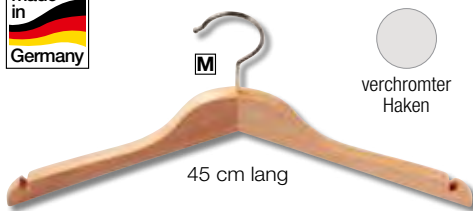

45 cm lang

verchromter Haken

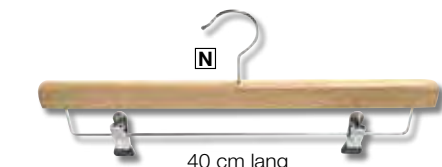

40 cm lang



44 cm lang

Messinghaken



40 cm lang



42 cm lang  
Auflagenbreite 25 mm

Q Kleiderbügel  
Frosted-Optik  
nur **1,80** /Stück

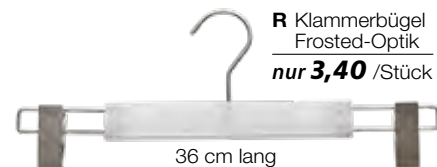

36 cm lang

R Klammerbügel  
Frosted-Optik  
nur **3,40** /Stück



Viele weitere Bügel finden Sie online unter [www.decowoerner.com](http://www.decowoerner.com)

**A** Halbkreis-Kabinen-Stange  
nur **54,95**



grau



✓ Weitere Farben auf Anfrage

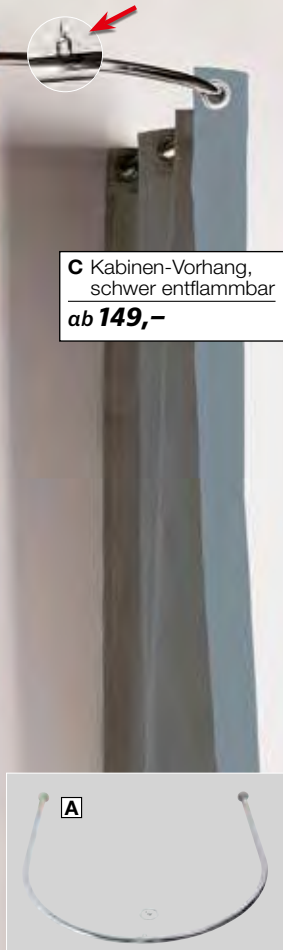

**C** Kabinen-Vorhang, schwer entflammbar  
ab **149,-**

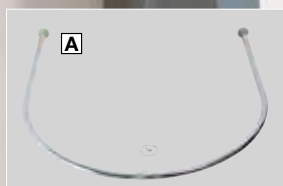

✓ inkl. 1 m Metallseil für extra Stabilität

**SUPER PREIS**  
nur **139,-**



- ✓ selbststehend
- ✓ flexibel durch einfaches zusammenstecken

200 x 90 x 90 cm  
(H x B x T)

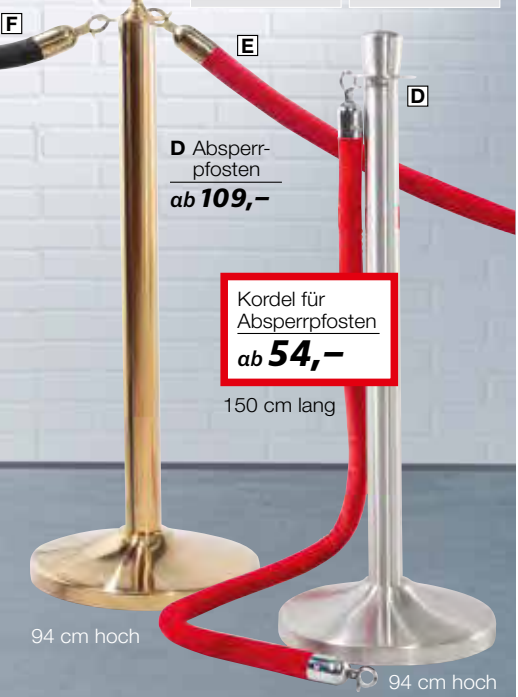

**D** Absperreffposten  
ab **109,-**

Kordel für Absperreffposten  
ab **54,-**

150 cm lang

94 cm hoch

94 cm hoch

## UMKLEIDEKABINEN

**A Halbkreis-Kabinen-Stange**, silber, 25 mm Ø verchromtes Rundrohr für Wandmontage, mit Aufhängeöse und 100 cm langem Metallseil für zusätzliche Deckenfixierung, zerlegbar, Lieferung exkl. Vorhang, Preis per Stück  
**Gewicht: 1,55 kg**  
465.458.00 **100 x 90 cm** **54,95**

**B Umkleidekabine**, silber, selbst stehende Umkleidekabine aus Rundrohr Ø 22 mm, schnell und einfach zusammensteckbar, Lieferung exkl. Vorhang und Seitenwände, Preis per Stück  
658.980.01 **200 x 90 x 90 cm** **139,-**

**C Kabinen-Vorhang**, schwer entflammbar, grau, einsetzbar für Eck- und Halbkreis-Kabinen-Stangen, aus Polyester, 252 g/m<sup>2</sup>, 100 % blickdicht, Oberkante mit 8 Metallösen, 40 mm Ø, Unterkante verstärkt, zertifiziert nach DIN4102 B1, weitere Farben auf Anfrage, Preis pro Seiten-Schal  
601.276.15 **200 x 140 cm (L x B)** **169,-**  
% ab **2 Stück** **149,-**

## ABSPERRPFOSTEN

**D Absperreffposten für Personen-Leit-system**, 94 cm hoch, aus Edelstahl, Pfosten mit vier Lochaufnahmen für Kordel, Lieferung erfolgt ohne Kordel, Preis per Stück  
**32 cm Ø**  
622.141.00 **silber** **109,-**  
622.561.00 **messing** **115,-**

**Kordel für Absperreffposten**, 150 cm lang, ca. 4 cm Ø, Edelstahl-Beschlag mit Karabinerhaken-System, Preis per Stück

**E aus Velour**  
622.141.01 **rot/silber** **54,-**  
622.561.01 **rot/messing** **54,-**

**F elegante Kordel aus in sich gedrehten Strängen**  
622.141.02 **schwarz/silber** **69,-**  
622.561.02 **schwarz/messing** **69,-**



Deckenlast für Abb. A nicht ausreichend?  
Dann wählen Sie 800.040.63 online  
[www.decowoerner.com](http://www.decowoerner.com)

## KLEMMLEISTEN

**A Klemmleiste „Ultra-Soft“**, silber, 2 Klappleisten mit Schnappfunktion, mit verschiebbaren Ösen für einfaches Aufhängen und Endkappen, 25 mm Alu-Profil mit Gummileiste für perfekten Halt, passend für 3 mm Bannerstärke = 500-600 gr/m<sup>2</sup>, Preis per **2tlg.** Satz  
 227.537.00 **60 cm l.** (= 9,95/St.) **19,90**  
 227.551.00 **100 cm l.** (=12,95/St.) **25,90**

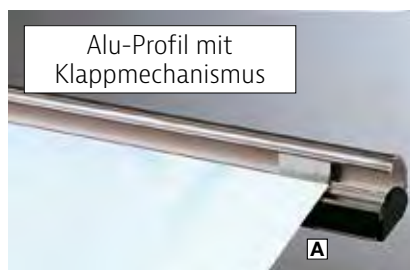

Alu-Profil mit Klappmechanismus

**A** Klemmleiste „Ultra-Soft“, ab **9,95** /Stück



Weitere Größen finden Sie online unter [www.decowoerner.com](http://www.decowoerner.com)

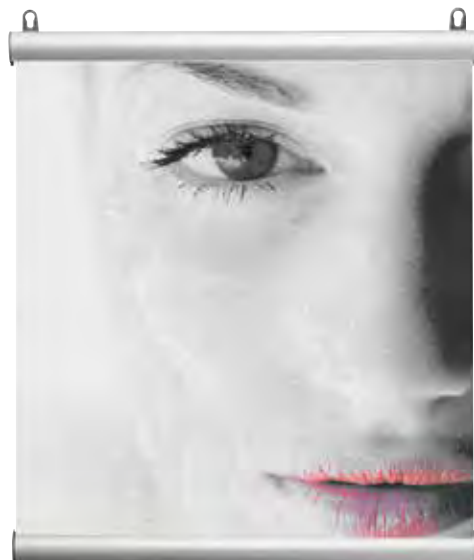

**B Klemmleisten-Set**, klar, Kunststoff, einfache Klapptechnik mit hoher Klemmfestigkeit, für schnelles Aufhängen und Austauschen von Plakaten und Postern, 18 mm Profil aus Kunststoff, für max. 1 mm starkes Papier, 1 Leiste mit verschiebbaren Aufhänge-Ösen, Preis per **2tlg.** Set  
 352.635.00 **60 cm l.** (= 4,98/St.) **9,90**  
 352.611.00 **100 cm l.** (= 7,95/St.) **15,90**  
 352.581.00 **140 cm l.** (= 9,95/St.) **19,90**

**B** Klemmleisten-Set ab **4,98** /Stück

- ✓ hohe Klemmfestigkeit
- ✓ einfache Montage
- ✓ stark belastbar
- ✓ inkl. Aufhängeösen

2tlg. Set klar Kunststoff



## INFOSTÄNDER

**C Infoständer „Premium“**, silber, Alu/Kunststoff, Infoständer mit stabiler Fußplatte für sicheren Stand, Rahmen ist als Hoch- oder Querformat einsetzbar sowie im Betrachtungswinkel frei justierbar, 25 mm Klapprahmenprofil mit Antireflex-Schutzfolie, Preis per Stück  
 höhenverstellbar 87-125 cm **139,-**  
 508.445.00 **DIN A4**  
 höhenverstellbar 87-125 cm **159,-**  
 508.445.01 **DIN A3**

**SUPER PREIS**  
 ab **139,-**

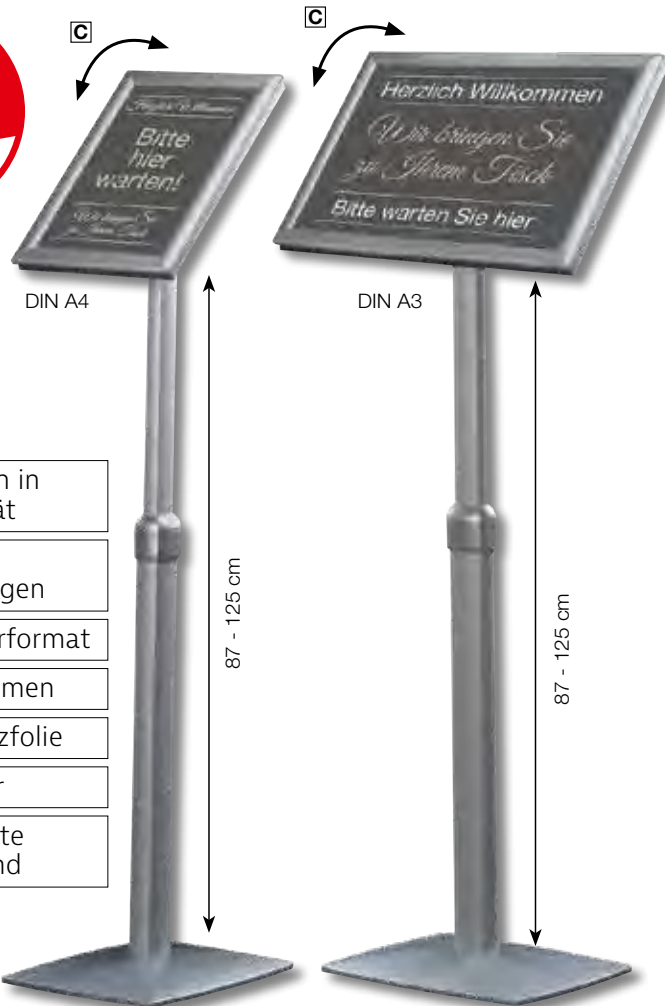

- ✓ Elegantes Design in Premium Qualität
- ✓ Flexible Winkeleinstellungen
- ✓ Hoch- oder Querformat
- ✓ 25 mm Klapprahmen
- ✓ Antireflex-Schutzfolie
- ✓ höhenverstellbar
- ✓ schwere Fußplatte für sicheren Stand

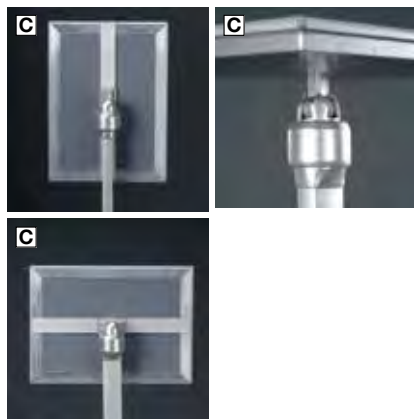

## KUNDENSTOPPER

**Kundenstopper**, 67 x 107 x 47 cm (B x H x T), DIN A1, 15 kg, rostfreies Doppelfeder-System für Standfestigkeit bei stürmischem Wetter, der Fuß besteht aus einem Wassertank aus bruch-sicherem Kunststoff, schneller und einfacher Standortwechsel durch Räder an der Unterseite. Dieser windfeste Plakatständer ist eine sehr gute Lösung für die professionelle Präsentation für wechselnde Werbung im Outdoorbereich.

**A „Wind“**, doppelseitig, wind-/wetterfest, aus silber eloxiertem Aluminium, Plakatwechsel über 32 mm Klapprahmen-Profil, Polypropylen-Rückwand mit Dichtungsgummi und UV-stabilisierter Abdeckfolie, fahrbarer Standfuß mit Sand oder Wasser befüllbar, Feder-technik ermöglicht sichere Standfestigkeit

531.573.00 **silber** **229,-**  
 531.573.18 **schwarz** **229,-**  
**Ersatzfolie für Kundenstopper „Wind“**, UV-stabilisierte Abdeckfolie, Preis per Stück 531.573.01 **DIN A1** **19,95**

**B „Wind-Wood“**, beidseitige Kreidetafel, beschreibbar, trocken abwischbar und mag-nethaftend. Rahmen aus massivem, dunkel lasiertem Buchenholz

531.573.25 **braun** **219,-**

**Straßenplakatständer**, 60 x 84 cm (B x H), silber, 7,5 kg, optimal für den Außenbereich, doppelseitig mit Antireflex-Schutzfolie, Plakatwechsel über 32 mm Klapprahmen-Profil, verzinkte Metallrückwand mit integrierter PVC-Klemmschiene an der Unterseite zum Schutz vor Staunässe, Wasserablauföcher im Unterprofil, stabiles Standgestell aus Alu-Vierkantröhr

**C „Profi Line“**, wetterfest

532.662.00 **DIN A1** **179,-**  
**Ersatz-Folientasche**, Antireflex-Schutzfolie aus Kunststoff

532.754.00 **DIN A1** **19,95**

**D „Outdoor“**, auch bei anhaltender Nässe, **100% wasserdicht**

532.662.02 **DIN A1** **219,-**  
**Ersatz-Folientaschen-Set**, mit Gummidichtung, Preis per 2tlg. Set

532.662.10 **DIN A1** (=27,48/St.) **54,95**

**E Straßenplakatständer „Easy“**, 12,6 kg, 64 x 110 x 72 cm (B x H x T), silber, wetterfester Kundenstopper für den Außenbereich, doppelseitig, aus silber eloxiertem Aluminium, Plakatwechsel über 30 mm Klapprahmen-Profil, rostfreie Metallrückwand mit integrierter Dichtung und UV-stabilisierter Abdeckfolie, Klappmechanismus mit Hebel verhindert Einklemmen der Finger beim Öffnen und Schließen

616.263.00 **DIN A1** **199,-**



**A Kundenstopper „Wind“**  
 nur **229,-**



**B Kundenstopper „Wind-Wood“**  
 nur **219,-**

- ✓ mit Kreide beschriftbar
- ✓ magnetisch

gilt für Abb. A+B:

-  **✓ Premium-Version**
- ✓ 100% wasserdicht**
-  **✓ stabiler Wassertank**
- ✓ doppelte Federung für echte Stabilität**
- ✓ mobil durch Räder**

Weitere Plakatständer und Zubehör finden Sie online unter [www.decowoerner.com](http://www.decowoerner.com)

**TOP PREIS + LEISTUNG!**



**C Plakatständer „Profi Line“**  
 nur **179,-**

**A1**  
**wetterfest**



- D**
- ✓ mit Ablaufrinnen
  - ✓ 100% wasserdicht dank Schutzfolie mit Gummidichtung
  - ✓ rostfreie Stahl-Rückwand

**TOP SELLER**

**D Plakatständer**  
 nur **219,-**



**E**

**A1**



- ✓ praktischer Klappmechanismus

**SUPER PREIS**  
 nur **199,-**

✓ herausnehmbarer Einlegeboden

✓ inkl. Plakathalter

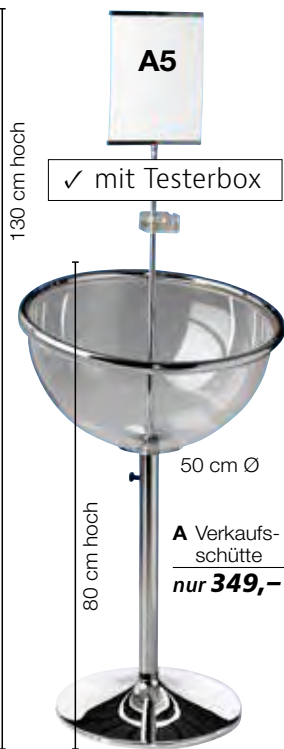

**B Korbständer**  
nur **399,-**



**C Vogelkäfig-Regal**  
nur **129,-**

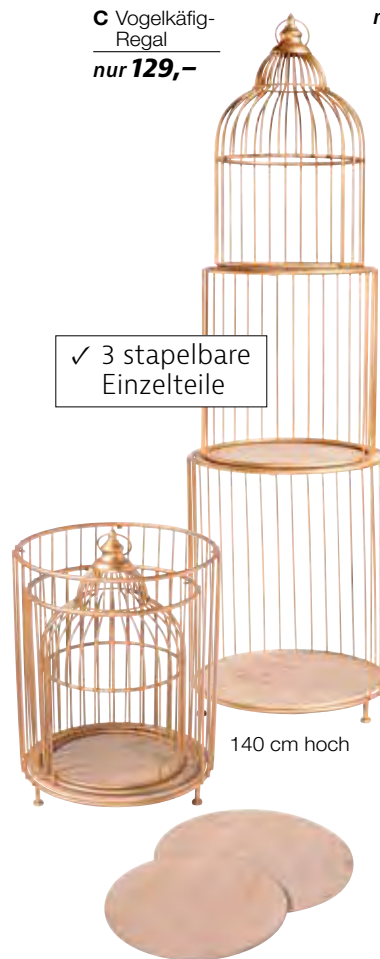

**D Vogelkäfig-Regal**  
nur **169,-**



✓ platzsparend klappbar



**TOP PREIS + LEISTUNG!**

**F Verkaufsschütte**  
nur **149,-**



**A Verkaufsschütte „Solid“**, silber/transparent, mit Testerbox, DIN A5 Plakathalter und herausnehmbarem Einlegeboden, geneigte Acrylschale 50 cm Ø auf 80 cm Höhe, stabiler verchromter Metallfuß, Preis komplett 337.632.00 **130 cm hoch** **349,-**

**B Korbständer**, 160 x 36 x 65 cm (H x B x T), Metall/Weide, 4 Körbe, fahrbar, mit Logo-Schild, robustes 32 mm Gestell in hochwertiger Qualität, phosphatiertem und polyesterlackiertem Stahlrohr, Preis per Stück 631.020.00 **399,-**

**C Vogelkäfig-Regal**, gold, Metall, Regalfunktion, drei stapelbare Einzelteile, Preis per Stück 662.628.00 **140 cm hoch** **129,-**

**D Vogelkäfig-Regal**, weiß, Metall, Regalfunktion, vier stapelbare Einzelteile mit Metallböden, Preis per Stück 701.884.00 **185 cm hoch** **169,-**

**E Wühlkorb faltbar**, silber, mit 3fach höhenverstellbarem Innenboden, stabile Drahtkonstruktion aus verchromtem Eisen Draht, platzsparend zusammenklappbar, Preis per Stück 338.844.00 **45 x 75 x 55 cm (B x H x T)** **129,-**

**F Verkaufsschütte „Basic“**, silber/transparent, 75 cm hoch, aus 2 Elementen, die schnell und einfach zusammengesteckt werden, sehr stabiles, verchromtes Gestell mit austauschbarer Acryl-Kugelschale 50 cm Ø, Preis per Stück 337.670.00 **komplett** **149,-**  
337.687.00 **Ersatzschale** **79,95**

**G Verkaufsständer**, natur, 60 cm Ø, Korb 25 cm tief, Weide/schwarzes 8 mm Eisengestell, Gestellhöhe 72 cm, 2tlg. zum Zerlegen, Preis per Stück 427.142.00 **80 cm hoch** **65,-**

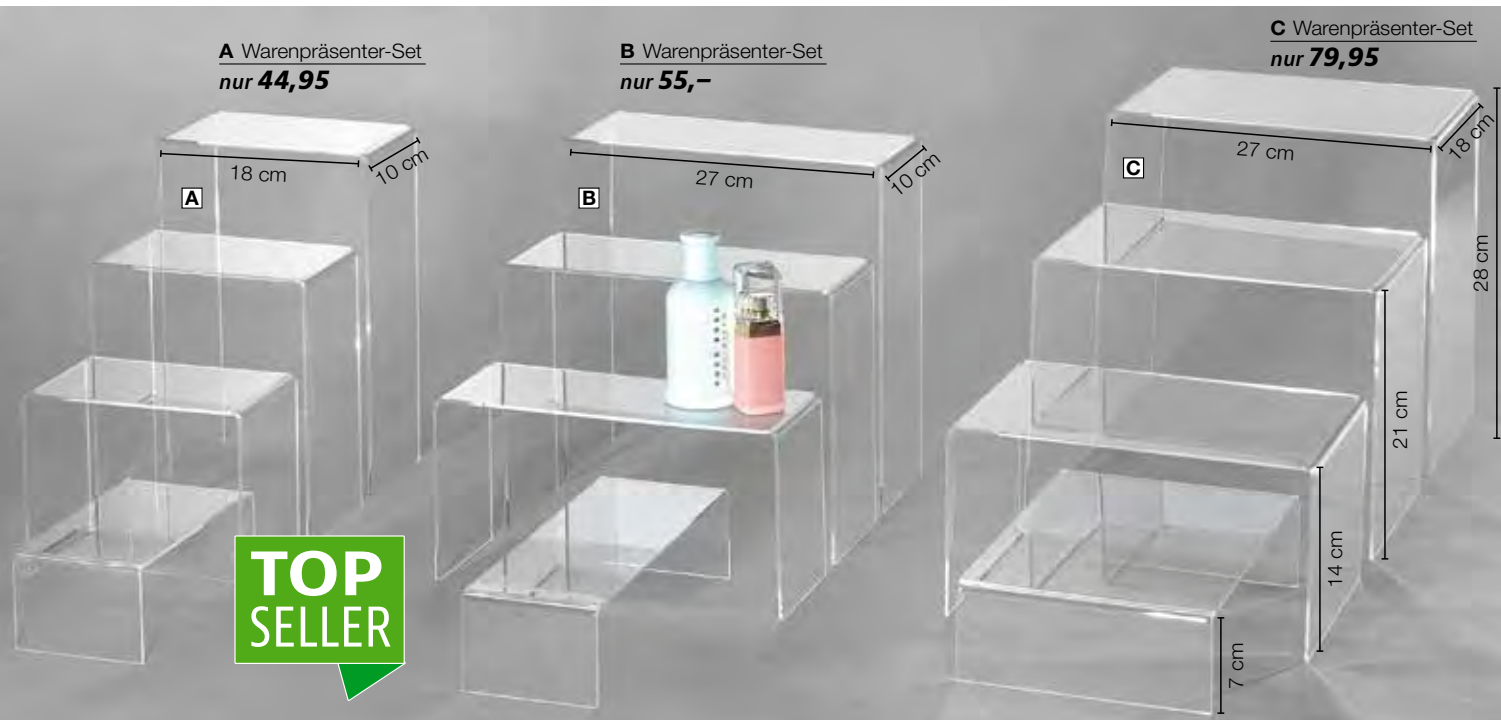

**TOP  
SELLER**



**SUPER  
PREIS**  
nur **89,90**

**AUFSTELLER  
AUS ACRYL**



**Warenpräsentler-Set**, 7, 14, 21, 28 cm hoch, made in Germany, aus glasklarem Acryl, individuelle Anwendungsmöglichkeiten durch vielfältige Kombinationen, hochwertige Verarbeitung, gebogene und polierte Kanten, um Kratzer zu vermeiden, ist eine bunte Schutzfolie angebracht, die sich leicht abziehen lässt, Preis per **4tlg.** Set

- A** 349.222.00 **18 x 10 cm (B x T)** **44,95**
- B** 349.154.00 **27 x 10 cm (B x T)** **55,-**
- C** 349.161.00 **27 x 18 cm (B x T)** **79,95**

**D Würfelbox mit Deckel**, aus glasklarem Acryl, abnehmbarer Deckel mit Fixierstiften gegen Verrutschen, um Kratzer zu vermeiden, ist eine farbige Schutzfolie angebracht, die sich leicht abziehen lässt, Preis per Stück 509.756.02 **30 x 30 x 30 cm** **89,90**



**TOP  
SELLER**

**Mini-Präsentler**, 2,5/5/7,5/10 cm hoch, glasklares Acryl, um Kratzer zu vermeiden, ist eine bunte Schutzfolie angebracht, die sich leicht abziehen lässt, Preis per **4tlg.** Set

- E** 800.018.50 **Säulen, 5 x 5 cm** **44,95**
- F** 800.018.51 **Zylinder, 5 cm Ø** **79,95**

Einzelteile für Abb. **A-C + E-F** finden Sie online unter [www.decowoerner.com](http://www.decowoerner.com)

## ACCESSOIRES-STÄNDER

**A Ketten-Ständer**, silber, 33 cm Ø, 1,3 kg, drehbarer Ring mit 12 Haken à 14 cm Länge, 90° abgewinkelt, beschwerte Fußplatte für sicheren Stand, 16 x 16 cm, verchromtes Metall, Preis per Stück 482.073.00 **47 cm hoch** **59,95**

**B Warenpräsentier**, schwarz, 30 x 20 cm Stellfläche, Metall, mit Aufhängeösen, Lieferung erfolgt zerlegt mit Flügelschraube zum Montieren, Preis per Stück 714.228.00 **50 x 50 cm (B x L)** **44,95**

**C Accessoires-Ständer**, schwarz matt, 39 - 70 cm hoch, höhenverstellbarer Tischständer mit 7 mm Vierkant-Rohr und Stell-schraube, runde Metallstandplatte 20 cm Ø mit Filzunterlage, hochwertige Pulver-Beschichtung, Preis per Stück 708.821.00 **Aufhängehaken 11 cm lang**, einarmiger Haken mit 5,7 cm breiter Aufnahme **19,95**

**Aufhängehaken 7 cm lang**, zweiarmiger Haken mit Abrutschkante **19,95**  
708.821.01

**D Tannenbaum-Display**, schwarz, flache, platzsparende Form mit Stopper-Noppen, hochwertige Verarbeitung aus 10 mm Rundrohr mit Matt-Lackierung, Preis per Stück 700.184.00 **37 cm breit**, 3 Streben, Standfuß 22 x 10 cm **77 cm hoch** **19,90**  
**50 cm breit**, 6 Streben, Standfuß 35 x 15 cm **110 cm hoch** **29,90**  
700.184.01

**E Metall-Baum**, schwarz, flache, platzsparende Form mit Aufhänge-Haken, hochwertige Verarbeitung aus 10 mm Vierkantrohr mit Matt-Lackierung, Preis per Stück 664.714.00 **40 cm breit**, 5 Streben, Standfuß 40 x 15 cm **120 cm hoch** **26,95**  
**50 cm breit**, 5 Streben, Standfuß 50 x 20 cm **150 cm hoch** **32,95**  
664.714.01



**A Ketten-Ständer**  
nur **59,95**



47 cm hoch



**B Warenpräsentier**  
nur **44,95**  
50 x 50 cm (B x L)



**C Accessoires-Ständer**  
nur **19,95**



Anwendungs-beispiel

**E Metall-Baum**  
nur **32,95**

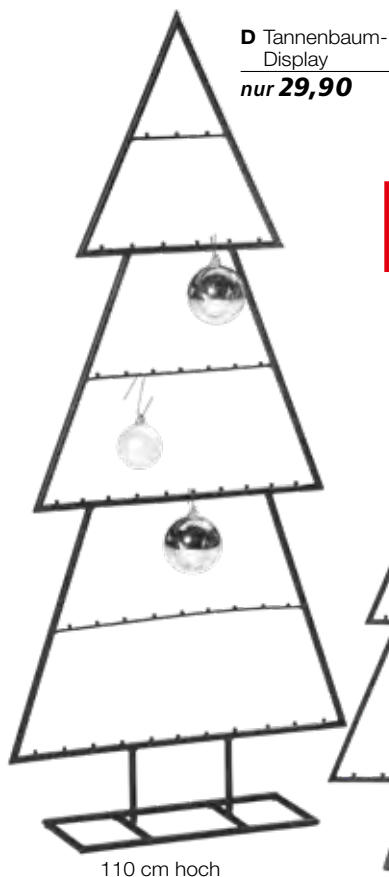

**D Tannenbaum-Display**  
nur **29,90**

**D Tannenbaum-Display**  
nur **19,90**

110 cm hoch

77 cm hoch

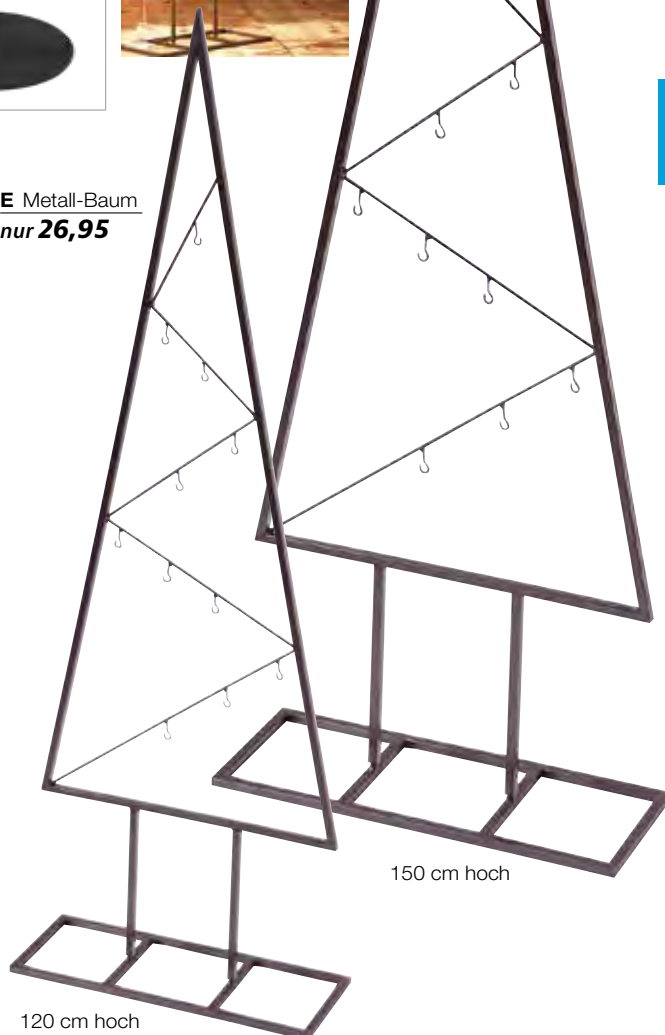

**E Metall-Baum**  
nur **26,95**

150 cm hoch

120 cm hoch

Anwendungsbeispiel

**TOP PREIS + LEISTUNG!**



B Gitterwürfel

ab **64,-**

C Verbinder für Gitterwürfel

nur **0,50** /Stück



C

A Gitterwürfel  
nur **99,-**

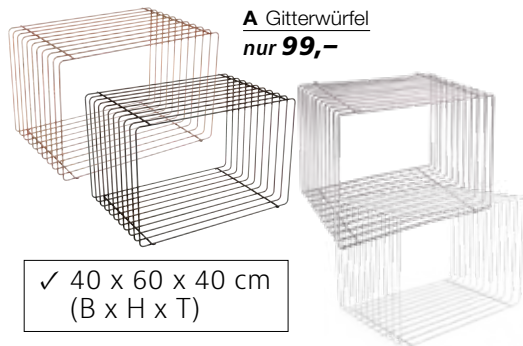

✓ 40 x 60 x 40 cm  
(B x H x T)

B Gitterwürfel  
ab **64,-**

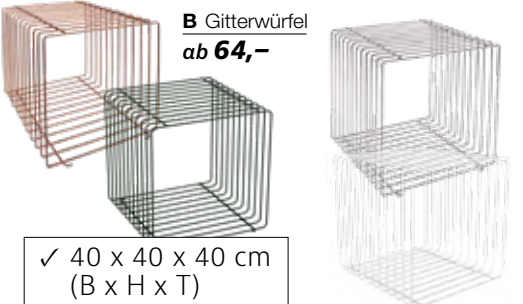

✓ 40 x 40 x 40 cm  
(B x H x T)

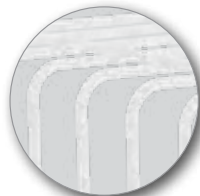

weiß



schwarz



silber



kupfer

✓ in 4 Farben

✓ in 2 Ausführungen

## GITTERWÜRFEL

Dieses moderne Ladenregal bietet optimale Präsentationsmöglichkeiten - modular aufgebaut, setzen die Gitterwürfel nahezu alle Produkte perfekt in Szene und ermöglichen ein flexibles Bestücken des Ladengeschäftes, Industrie-Look aus 6 mm Ø Betonstahl, Preis per Stück

**A 40 x 60 x 40 cm (B x H x T), 4.9 kg, hochwertige Pulverbeschichtung**  
 686.426.14 **weiß** **99,-**  
 686.426.18 **schwarz** **99,-**  
 686.426.44 **kupfer** **99,-**  
 686.426.41 **hochwertig verchromt** **99,-**  
 686.426.41 **silber** **99,-**

**B 40 x 40 x 40 cm (B x H x T), 4.4 kg, hochwertige Pulverbeschichtung**  
 679.046.14 **weiß** **64,-**  
 679.046.18 **schwarz** **79,95**  
 679.046.44 **kupfer** **79,95**  
 679.046.41 **hochwertig verchromt** **69,-**  
 679.046.41 **silber** **69,-**

**C Verbinder für Gitterwürfel**, aus Kunststoff-Klemmen für sicheres und rutschfreies Stapeln, Preis per Pack à 10 Stück  
 705.998.00 (=0,50/St.) **4,95**



**B Metall-Paravent**  
nur **44,95**

160 x 120 cm  
(H x B)

**A Präsentations-  
Leiter**

nur **149,-**

75 x 120 x 25 cm  
(B x H x T)



**C Tisch-Set**  
ab **139,-**



30/35/40/45 cm hoch

**TOP  
SELLER**

✓ stabiler  
10 mm Rahmen

**D Tisch-Set**  
ab **179,-**



60/75/90 cm hoch

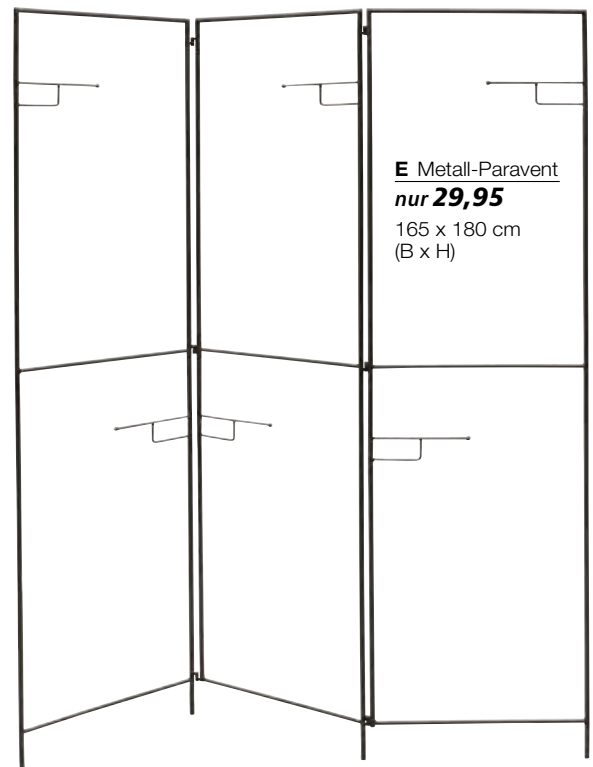
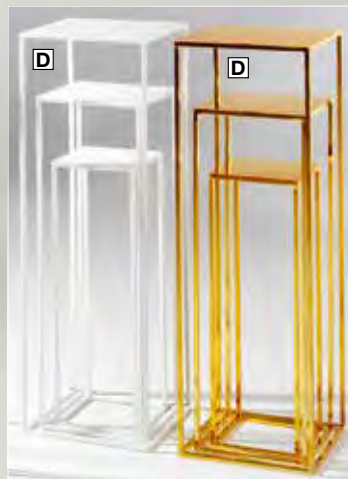

**E Metall-Paravent**  
nur **29,95**  
165 x 180 cm  
(B x H)

**A Präsentations-Leiter, schwarz**, hohe Stabilität und modernes Design, Eisen-Rahmen aus 25 mm Vierkantröhre, mit Standplatte, 6x Sprossen aus 10 mm Rundrohr, mit je 18 cm Abstand, hochwertige Matt-Lackierung, Lieferung erfolgt komplett montiert, Preis per Stück  
724.982.00 **75 x 120 x 25 cm** **149,-**

**B Metall-Paravent, schwarz**, 10 mm Vierkantröhre, hochwertige Verarbeitung mit Matt-Lackierung, 3fach faltbar, mit Metallscharnieren, Preis per Stück  
664.707.00 **160 x 120 cm (H x B)** **44,95**

**C Tisch-Set**, Stellflächen: 15 x 15, 20 x 20, 25 x 25, 30 x 30 cm, 30/35/40/45 cm hoch, mit modernem Design und klaren Linien passen diese Tisch-Sets zu fast jedem Einrichtungs-Stil. Die 10 mm Vierkantrahmen-Konstruktion aus Metall gewährleistet hohe Stabilität, die hochwertige Beschichtung verhindert Rost- und Korrosionsbildung und verhilft dem Aufbau zu Langlebigkeit, Preis per **4tlg.** Set **pulverbeschichtet**  
663.588.18 **schwarz** **139,-**  
663.588.14 **weiß** **139,-**  
**Hochglanz verchromt**  
663.588.42 **gold** **169,-**

**D Tisch-Set**, Stellfläche: 20 x 20, 25 x 25, 30 x 30 cm, 60/75/90 cm hoch, Preis per **3tlg.** Set **pulverbeschichtet**  
663.601.18 **schwarz** **179,-**  
663.601.14 **weiß** **179,-**  
**Hochglanz verchromt**  
663.601.42 **gold** **199,-**

**E Metall-Paravent**, schwarz matt, 5 fest montierte Accessoire-Haken, Rundrohr-Konstruktion aus Eisen, 3fach faltbar mit je 50 cm breiten Seitenteilen, Preis per Stück  
688.420.00 **165 x 180 cm (B x H)** **29,95**

**TOP PREIS +  
LEISTUNG!**



**A Vintage Leiter-Regal  
nur 129,-**



Anwendungsbeispiel

## VINTAGE LEITER-REGAL

**A Vintage Leiter-Regal**, 100 x 150 x 38 cm  
(B x H x T), Holz, aufklappbar, 3 Ablagen  
50 x 30/80 x 30/110 x 30 (L x B),  
Preis per Stück   
617.857.14 **weiß gewischt** **129,-**  
617.857.21 **braun** **129,-**

## MARKTWAGEN

Setzen Sie mit dem außergewöhnlichen und mobilen Präsentationswagen Ihre Produkte perfekt in Szene! Ob als Verkaufstisch im Geschäft, als Präsentationsstisch im Supermarkt oder als Buffetwagen für große und kleine Events, im Garten oder in Veranstaltungsräumen, ist der Marktwagen individuell einsetzbar. Durch die hochwertige Verarbeitung ist der Deko-Wagen witterungsbeständig und besonders langlebig. Die gesamte Tragkraft des Wagens beträgt ca. 65 kg.

Das Untergestell ist aus robustem, lackiertem Metall gearbeitet und mit Rädern mit wartungsfreier Vollgummibereifung ausgestattet. Im Lieferumfang enthalten ist ein massiver Bremsklotz aus Holz, um das Wegrollen des Wagens zu verhindern. Die Holzplatte ist aus robustem Mangoholz mit grober Maserung, welches unter anderem im Möbelbau seinen Einsatz findet. Die Platte ist mit klarem Lack überzogen, wodurch sie witterungsbeständig und so für den Außeneinsatz geeignet ist. Die Lieferung erfolgt zerlegt mit beiliegender Aufbauanleitung für die leichte Selbstmontage. Bitte beachten Sie eine Lieferzeit von 6 Wochen. Speditionsversand. 

**„BASIC“**, 150 x 82 x 90 cm (B x H x T)



**B** 716.291.00 **natur/schwarz** **899,-**

**„CLASSIC“**, 170 x 83 x 97 cm (B x H x T)



**C** 800.019.20 **weiß/gold** **1.390,-**

**D** 800.019.00 **weiß/weiß** **1.390,-**

**E** 800.019.19 **weiß/schwarz** **1.390,-**

**F** 800.019.18 **natur/schwarz** **1.350,-**

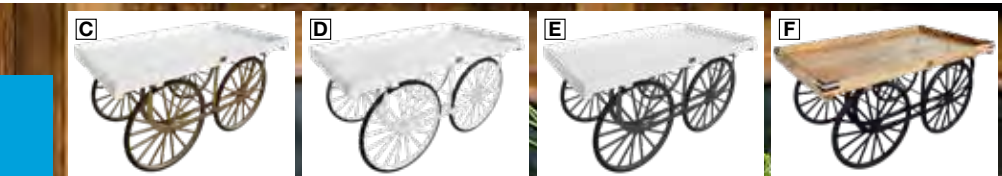

  
für aussen  
und innen

Anwendungsbeispiel



Komplett-Wagen mit Aufbau  
finden Sie online unter

[www.decowoerner.com](http://www.decowoerner.com)

**A Säulen-Set**  
nur **129,-**



**B Säulen-Set**  
nur **129,-**



**C Säulen-Set**  
nur **299,-**



**D Naturholz-Stamm**  
ab **29,95**



**E Holz-Mini-säulen-Set**  
nur **29,95**



**F Holzhocker-Set**  
nur **189,-**



**A Säulen-Set**, 20 x 20 x 60/25 x 25 x 70/  
30 x 30 x 80 cm (L x B x H), Holz,  
Preis per **3tlg. Set**  
800.042.85 **braun** **129,-**

**B Säulen-Set**, 20 x 20 x 60/25 x 25 x 70/  
30 x 30 x 80 cm (L x B x H), Holz,  
Preis per **3tlg. Set**  
800.043.32 **braun** **129,-**

**C Säulen-Set**, 20 x 20 x 60/28 x 28 x 75/  
35 x 35 x 90 cm (L x B x H), Holz,  
Preis per **3tlg. Set**  
800.042.69 **braun** **299,-**

**D Naturholz-Stamm**, mit Rinde, kann aufgrund natürlicher Trocknungsvorgänge Risse bekommen, die Maße variieren und sind als Circa-Maße zu verstehen, Preis per Stück  
599.658.25 **50 cm hoch, 23 cm Ø** **29,95**  
599.665.25 **70 cm hoch, 25 cm Ø** **44,95**

**E Holz-Minisäulen-Set**, 17 x 20 x 17/  
20 x 30 x 20 cm (B x H x T), Holz,  
Preis per **2tlg. Set**  
710.084.00 **natur** **29,95**

**F Holzhocker-Set**, 36 x 36 x 34/  
47 x 47 x 37 cm (L x B x H), Holz, 4 Rollen,  
Preis per **2tlg. Set**  
800.030.68 **natur** **189,-**

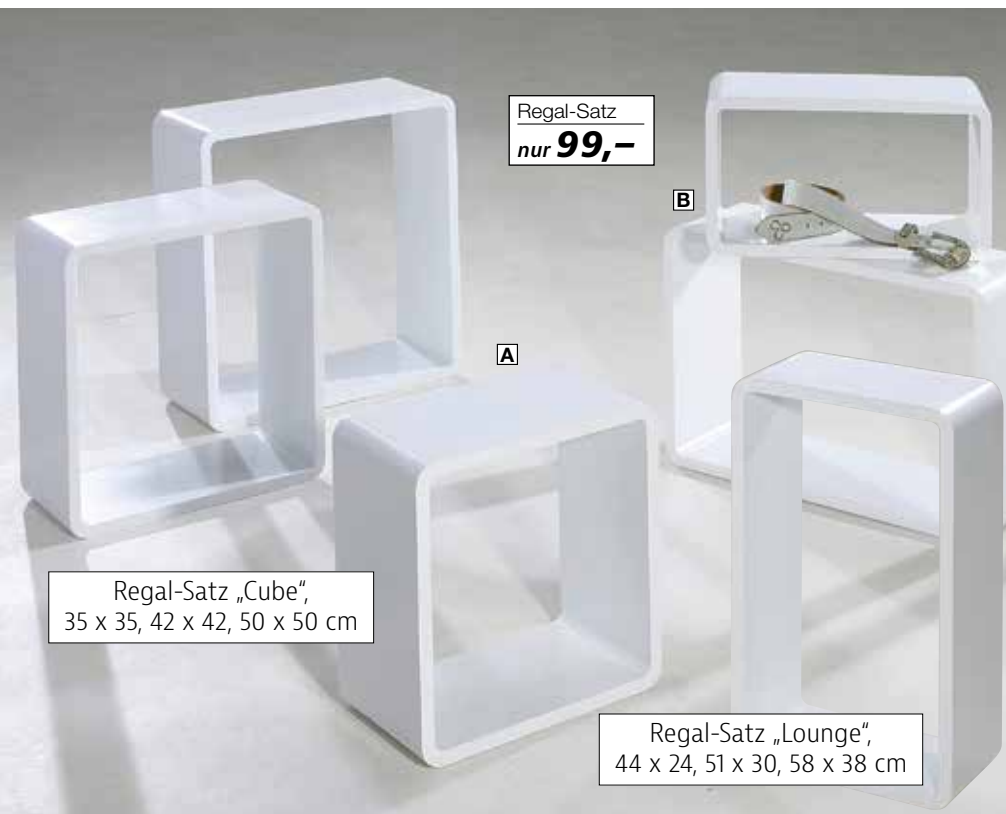

Regal-Satz  
nur **99,-**

A

Regal-Satz „Cube“,  
35 x 35, 42 x 42, 50 x 50 cm

B

Regal-Satz „Lounge“,  
44 x 24, 51 x 30, 58 x 38 cm



✓ 5tlg. Satz

✓ edle Lackoptik

C

**SUPER  
PREIS**

nur **89,-**

25 x 25 x 15 cm

56 x 30 x 15 cm

20 x 20 x 15 cm

## REGALE

Attraktives und zeitgemäßes Retro-Design mit abgerundeten Kanten trifft auf nützlichen Stauraum - das praktische Regal-Set enthält drei Größen zum Aufbewahren und Ausstellen, wodurch sich allerlei Dekorationsideen umsetzen lassen. Aus 2 cm starkem MDF mit glänzendem Lack gefertigt, bieten die Cubes eine hohe Belastbarkeit. Dynamisch und kreativ aufeinander gestapelt oder einzeln als kleiner Beistelltisch sind die Würfelregale ein moderner Eyecatcher in jedem Raum. Preis per **3tlg. Satz**.

**Regal-Satz, 20 cm tief, 2 cm starkes Holz,**  
Preis per **3tlg. Satz**

### A „Cube“

**35 x 35, 42 x 42, 50 x 50 cm**  
436.823.00 **weiß**

**99,-**

### B „Lounge“

**44 x 24, 51 x 30, 58 x 38 cm**  
436.816.00 **weiß**

**99,-**



D Dekosäule  
„Glimmer“  
ab **44,95**

60 cm hoch

40 cm hoch

**C Regal-Satz, 15 cm tief, Holz mit lackierter Oberfläche,** Preis per 5tlg. Satz.

**1x 56 x 30, 2x 25 x 25, 2x 20 x 20 cm**

545.341.00 **schwarz** **89,-**

545.341.14 **weiß** **89,-**

**D Dekosäule „Glimmer“, gold, Hart-  
schaum, festhaftender Glimmer,** Preis per Stück

**35 cm Ø**  
714.242.00 **40 cm hoch** **44,95**

**30 cm Ø**  
714.242.01 **60 cm hoch** **54,95**

**E Hängeregal, silber, Metall, 14 cm breiter  
Einlegeboden aus Holz und Kettenaufhän-  
gung,** Preis per Stück

718.776.00 **35 cm Ø** **29,95**

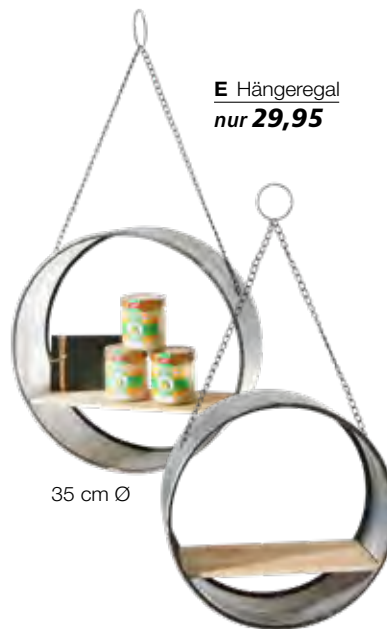

E Hängeregal  
nur **29,95**

35 cm Ø

## BUNTE HOLZKISTEN

**A Kisten-Satz**, die Holzkisten eignen sich optimal zum Dekorieren und Präsentieren Ihrer Ware, sie können sehr vielseitig eingesetzt werden. 7 mm starkes Holz, Vintage-Look, **28 x 10 x 22, 34 x 11 x 27,5 und 40 x 12 x 32,5 cm (B x H x T)**, Preis per **3tlg.** Satz

684.637.00 <b>natur</b>	<b>36,95</b>
684.637.04 <b>orange</b>	<b>36,95</b>
684.637.11 <b>gelb</b>	<b>36,95</b>
684.637.22 <b>rosé</b>	<b>36,95</b>
684.637.23 <b>flieder</b>	<b>36,95</b>
556.767.00 <b>weiß</b>	<b>36,95</b>
800.038.89 <b>grün</b>	<b>36,95</b>

**28 x 11 x 34, 33 x 12 x 40 und 38 x 14 x 45 cm (B x H x T)**, Preis per **3tlg.** Satz

556.798.06 <b>hellblau</b>	<b>29,95</b>
556.798.33 <b>pink</b>	<b>29,95</b>

**A**



weiß

natur

gelb

rosé

orange

grün

pink

hellblau

flieder

Anwendungsbeispiel



**A**

**SUPER PREIS**

ab **29,95**

**B Holzkrise „Vintage“**  
nur **14,95**



40 x 30 x 50 cm  
(B x H x L)

**C Holzkrise „Vintage“**  
nur **22,95**



40 x 30 x 50 cm  
(B x H x L)

**TOP  
SELLER**

**D Weinkrise**  
nur **25,95**

31 x 25 x 46 cm  
(B x H x L)



**B Holzkrise „Vintage“**, original Krise mit Gebrauchsspuren, aus naturbelassenem Holz, Preis per Stück

678.797.00 **40 x 30 x 50 cm (B x H x L) 14,95**

**C Holzkrise „Vintage“**, weiß, original Krise mit Gebrauchsspuren, Preis per Stück

653.329.00 **40 x 30 x 50 cm (B x H x L) 22,95**

**D Weinkrise**, gebrauchte Krise, bedrucktes Holz, mit gewollten Witterungs- und Gebrauchsspuren, Unterschiede in Farbe und Aufdruck möglich, Preis per Stück

536.356.00 **31 x 25 x 46 cm (B x H x L) 25,95**



A Deko-Deckengitter

ab **29,95**

Pflanzenhänger finden Sie auf S. 149. >>>

**TOP SELLER**

A

✓ 100 x 50 cm

✓ 130 x 70 cm

✓ 150 x 70 cm

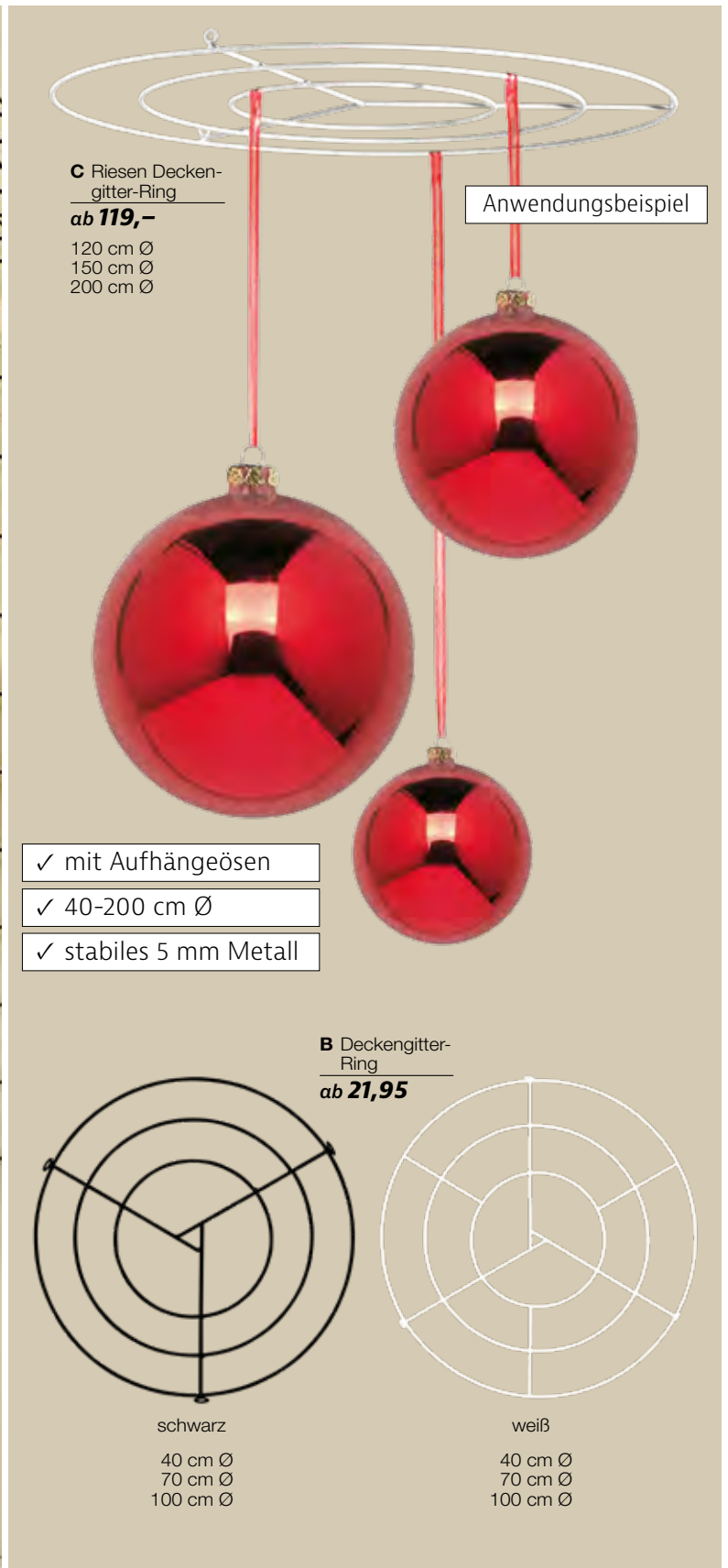

C Riesen Deckengitter-Ring

ab **119,-**

120 cm Ø  
150 cm Ø  
200 cm Ø

Anwendungsbeispiel

✓ mit Aufhängeösen

✓ 40-200 cm Ø

✓ stabiles 5 mm Metall

B Deckengitter-Ring

ab **21,95**

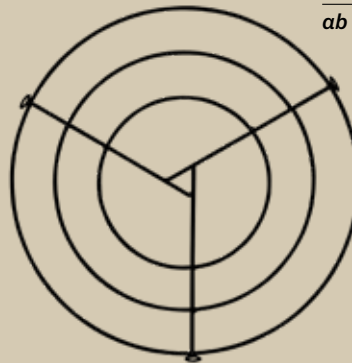

schwarz

40 cm Ø  
70 cm Ø  
100 cm Ø

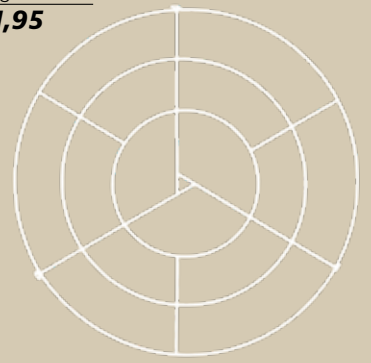

weiß

40 cm Ø  
70 cm Ø  
100 cm Ø

## MIT AUFBAUHILFEN GROSSES BEWIRKEN

**A Deko-Deckengitter**, aus 4 mm lackiertem Metall, 10 cm Rastergröße, Preis per Stück

<b>100 x 50 cm</b>	
518.376.00 weiß	<b>29,95</b>
<b>130 x 70 cm</b>	
518.376.01 weiß	<b>49,95</b>
701.846.01 schwarz	<b>49,95</b>
<b>150 x 70 cm</b>	
518.376.02 weiß	<b>54,95</b>
701.846.02 schwarz	<b>54,95</b>

**B Deckengitter-Ring**, aus 5 mm lackiertem Metall, mit Aufhängeösen, Preis per Stück

<b>40 cm Ø</b>	
501.712.00 weiß	<b>21,95</b>
645.881.01 schwarz	<b>21,95</b>
<b>70 cm Ø</b>	
501.712.01 weiß	<b>32,95</b>
645.881.02 schwarz	<b>32,95</b>
<b>100 cm Ø</b>	
501.712.02 weiß	<b>43,95</b>
645.881.03 schwarz	<b>43,95</b>

**C Riesen Deckengitter-Ring**, weiß, aus 5 mm lackiertem Metall, mit Aufhängeösen, Preis per Stück

559.409.00 <b>120 cm Ø, 4 kg</b>	<b>119,-</b>
559.409.01 <b>150 cm Ø, 6 kg</b>	<b>149,-</b>
<b>zusammensteckbar</b>	
559.409.02 <b>200 cm Ø, 7 kg</b>	<b>179,-</b>

Anwendungsbeispiele

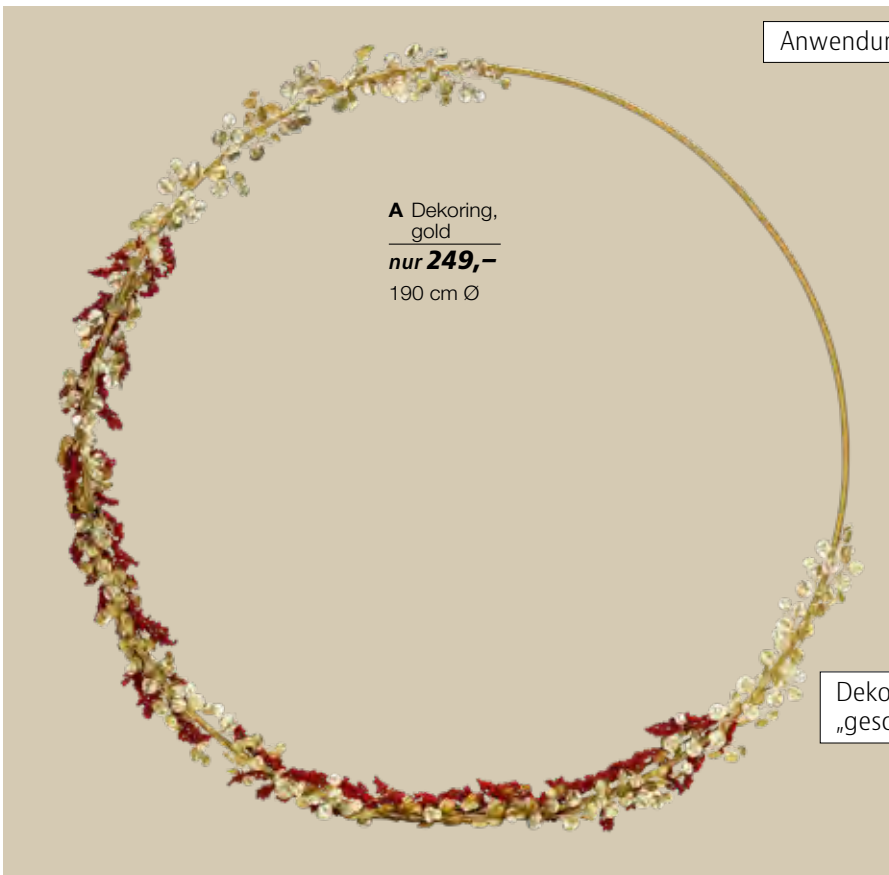

**A Dekoring, gold**  
nur 249,-  
 190 cm Ø



Deko-Trend  
 „geschmückte Ringe“

**SUPER PREIS**  
 ab 7,50

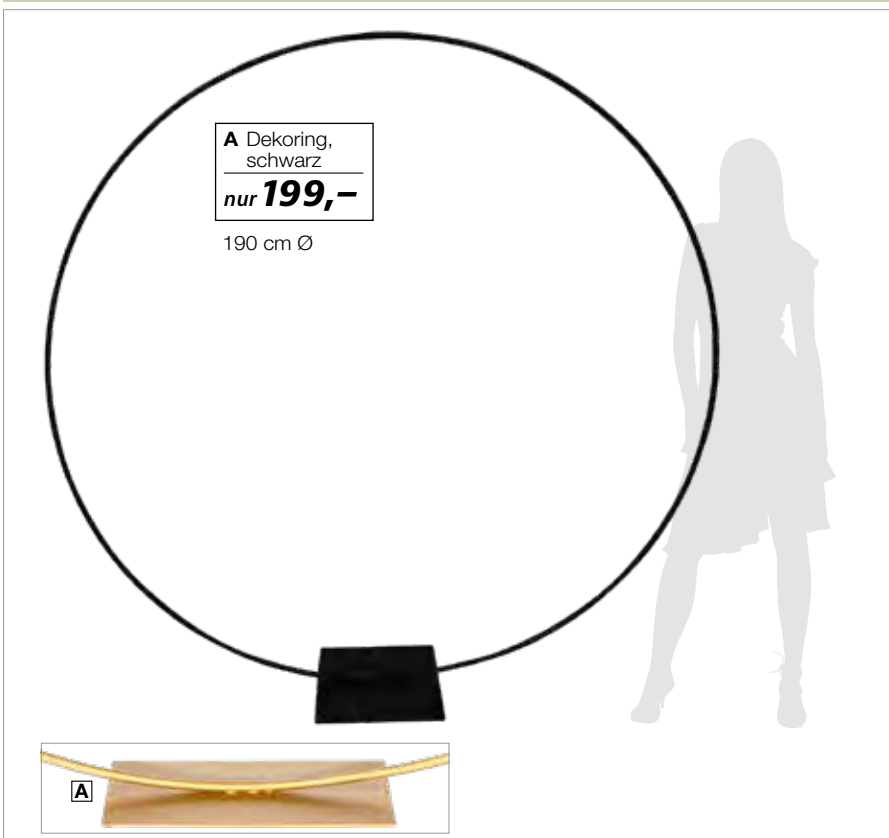

**A Dekoring, schwarz**  
nur 199,-  
 190 cm Ø

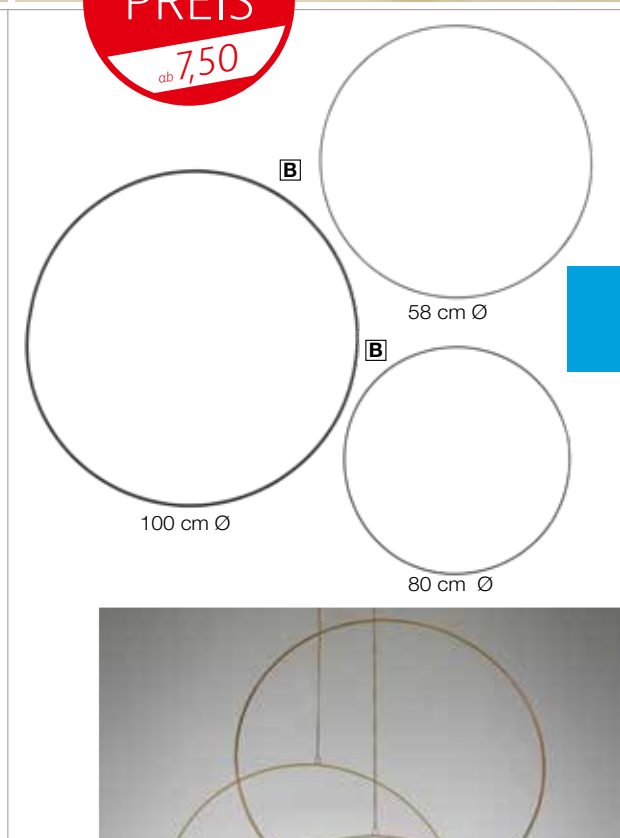

**B** 100 cm Ø  
**B** 80 cm Ø  
**B** 58 cm Ø



**A Dekoring, 190 cm Ø, Metall, Rundrohr, Standplatte 40 x 40 cm mit Lochbohrungen, Lieferung erfolgt in zwei Teilen zum Zusammenstecken, Preis per Stück**  
 718.745.00 **schwarz**  
 725.019.00 **gold**

**199,-**  
**249,-**

**B Dekoring, schwarz, Metall, zum Aufhängen und Dekorieren, Preis per Stück**  
**4 mm Rundrohr**  
 700.160.00 **58 cm Ø** **7,50**  
 700.160.01 **80 cm Ø** **10,95**  
**9 mm Rundrohr**  
 700.160.02 **100 cm Ø** **19,95**

**C Dekoringe-Set, gold, 3 mm Rundrohr, Metall, inklusive Aufhängekette und Haken, zum Aufhängen und Dekorieren, Preis per 3tlg. Set**  
 714.501.00 **50/60/75 cm Ø** **24,95**



50/60/75 cm Ø

**C Dekoringe-Set**  
nur 24,95  
 gold



**A Metallständer**

nur **74,95**

14,5 cm hoch

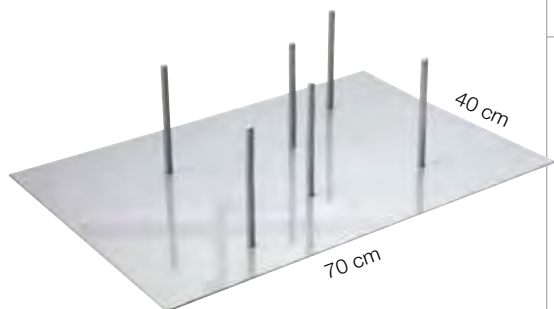
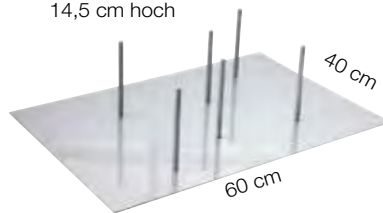

**A Metallständer**

nur **109,-**

30 cm hoch

**B Metallständer**

nur **99,-**

Standplatte mit 5 Aufnahmen, je 5,5 cm Ø, 15 cm hoch

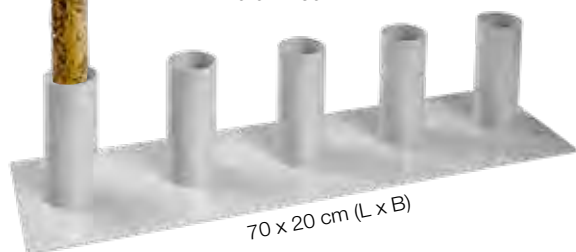

**C Metallständer**

nur **34,95**

Standplatte mit Aufnahme 3 cm Ø, 15 cm hoch



**D Metallständer**

nur **49,95**

120 cm hoch



## AUFBAUHILFEN

**A Metallständer**, silber, massive Standplatte für Birkenstämme mit Lochbohrung, hochwertige Pulverbeschichtung, Preis per Stück  
**6 Aufnahmen 10 mm Ø**, 6,5 kg, 14,5 cm hoch, 3,5 mm stark 519.830.02 **40 x 60 cm (L x B)** **74,95**  
**6 Aufnahmen 16 mm Ø**, 14 kg, 30 cm hoch, 5 mm stark 519.830.03 **40 x 70 cm (B x L)** **109,-**

**B Metallständer**, silber, 15 cm hoch, 7,8 kg, Standplatte mit 5 Aufnahmen, je 5,5 cm Ø, hochwertige Pulverbeschichtung, Preis per Stück 494.977.43 **70 x 20 cm (L x B)** **99,-**

**C Metallständer**, weiß, 15 cm hoch, Standplatte mit Aufnahme 3 cm Ø, 1 kg, hochwertige Pulverbeschichtung, Preis per Stück 538.695.14 **25 cm Ø** **34,95**

**D Metallständer**, silber, Standplatte 25 x 25 cm, 0,52 kg, 5 mm stark, 7 mm Metallstab, hochwertige Pulverbeschichtung, Preis per Stück 653.183.00 **120 cm hoch** **49,95**

**E Mobilspirale**, silber, max. 150 cm lang, ausziehbare Feder für flexible Abhängung, Federn lassen sich auf die gewünschte Länge ausziehen und verbleiben danach in dieser, Preis per Pack à 50 Stück

**belastbar 0,4 - 1,0 kg**

462.051.00 (=0,17/St.) **8,50**

**belastbar 1,5 - 3,5 kg**

462.068.00 (=0,26/St.) **12,95**

**F S-Haken flach**, 12 cm lang, 5 mm Eisen, vernickelt, Preis per Stück

619.004.00 **silber** **2,50**

619.004.01 **anthrazit matt** **2,80**

**G Doppel-Haken**, silber, verzinkte Universalhaken zum Abhängen von Plakaten und Schildern, 2 mm Drahtstärke, Hakenköpfe 17 mm Ø, Preis per Pack à 25 Stück

276.009.00 **25 cm lang** (=0,30/St.) **7,50**

276.016.00 **50 cm lang** (=0,34/St.) **8,50**

276.023.00 **75 cm lang** (=0,40/St.) **9,90**

**F S-Haken flach**  
ab **2,50**



**E Mobilspirale**

ab **0,17** /Stück

max. 150 cm lang

belastbar 0,4 - 1,0 kg



belastbar 1,5 - 3,5 kg

**G Doppel-Haken**

ab **0,30** /Stück

25 cm lang

50 cm lang

75 cm lang



**A Handtacker Rapid 23**  
nur **49,90**



✓ Großrollen 1000 m

✓ bis 10 kg Reißkraft

**C Perlonfaden-Spule**  
ab **0,014** /m



**D Perlonfaden**  
ab **0,019** /m

✓ praktische Ringspulen

✓ bis 25 kg Reißkraft

**A Handtacker Rapid 23**, 0,6 kg, Stahl, hohe Schlagkraft, geringer Rückschlag, Klemmschutz, für Klammern 37/4 - 8, Preis per Stück **49,90**

**B Tackerklammern für Rapid 23**, Preis per Pack à 5000 Stück  
211.956.00 **37/4 mm** **6,90**  
211.963.00 **37/6 mm** **6,90**  
211.970.00 **37/8 mm** **6,90**

**C Perlonfaden-Spule**, transparenter Nylonfaden zum Auffädeln/Basteln, Preis per Rolle à 1000 m  
**4 kg Reißkraft, 0,3 mm stark**  
118.545.00 (=0,014/m) **13,90**  
**10 kg Reißkraft, 0,5 mm stark**  
118.583.00 (=0,026/m) **25,90**

**D Perlonfaden**, transparenter Nylonfaden auf Ringspule, zum Auffädeln/Basteln, Preis per Rolle  
**Reißkraft 4 kg, 0,3 mm, 200 m**  
118.590.00 (=0,019/m) **3,70**  
**6,6 kg Reißkraft, 0,4 mm, 200 m**  
118.613.01 (=0,029/m) **5,80**  
**Reißkraft 10 kg, 0,5 mm, 200 m**  
118.644.01 (=0,036/m) **7,20**  
**25 kg Reißkraft, 0,8 mm, 100 m**  
118.507.00 (=0,078/m) **7,80**

**E Arm-Nadelkissen**, mit Spange für den Arm, farblich sortiert (rot, gelb, blau, grün), Preis per Stück **4,90**  
124.614.00 **6 cm Ø**



**E Arm-Nadelkissen**  
nur **4,90**  
6 cm Ø

**F Stecknadeln „Prym“**  
ab **26,90**

✓ für Büro- und Bastelbedarf



Stecknadeln „Prym“

26 mm

30 mm

38 mm

50 mm

**F Stecknadeln „Prym“**, silber, Eisen biegsam, rostgeschützt, Preis per Pack à 500 g  
**26 mm lang**, 0,7 mm stark  
118.798.00 (1 kg: 59,80) **29,90**  
**30 mm lang**, 0,9 mm stark  
196.970.00 (1 kg: 53,80) **26,90**  
**38 mm lang**, 1,05 mm stark  
273.961.00 (1 kg: 53,80) **26,90**  
**50 mm lang**, 1,2 mm stark  
118.774.14 (1 kg: 53,80) **26,90**

**Deckenmagnet**, weiß, Rundmagnet mit Haken, eisenummantelt, Preis per Stück

**G 22 kg Tragkraft**  
129.206.00 **5 cm Ø** **4,90**

**H 35 kg Tragkraft**  
273.435.00 **6,3 cm Ø** **7,20**

**J 4 kg Tragkraft**  
129.190.00 **2,5 cm Ø** **3,30**

✓ Magnet-Haken

**G Deckenmagnet**  
nur **4,90**  
22 kg Tragkraft



**H Deckenmagnet**  
nur **7,20**  
35 kg Tragkraft



**J Deckenmagnet**  
nur **3,30**  
4 kg Tragkraft



**TOP  
SELLER**



Viele weitere Aufbauhilfen finden Sie online unter

[www.decowoerner.com](http://www.decowoerner.com)

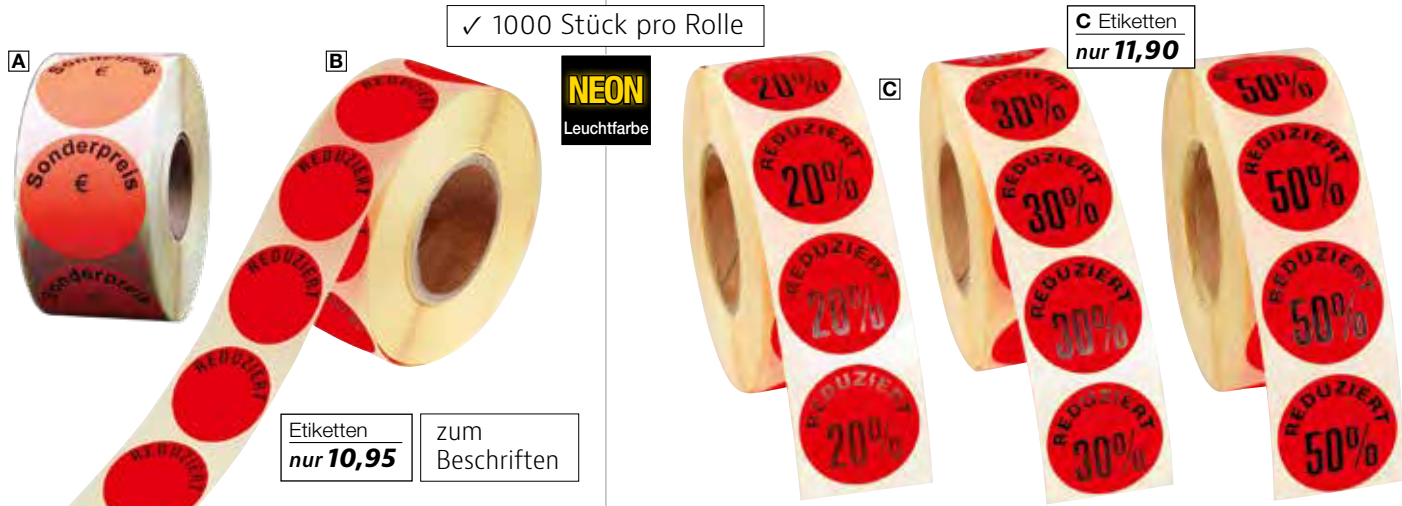

✓ 1000 Stück pro Rolle

C Etiketten  
nur **11,90**

**NEON**  
Leuchtfarbe

Etiketten  
nur **10,95** zum Beschriften



D Ankleber „Total Räumungsverkauf“  
nur **15,90**

138 x 42 cm (L x B)



D Ankleber „Total Räumungsverkauf“  
nur **9,90**

99 x 30 cm (L x B)

E Ankleber „Räumungsverkauf“  
nur **7,95**



68 x 24 cm

✓ XXL Breite 250 cm

XXL-Ankleber  
nur **14,90**

**TOP SELLER**



G

**TOP SELLER**



H Ankleber „50%“  
nur **8,95**  
33 cm Ø

**Etiketten**, neonrot, 3 cm Ø, selbstklebende Aktionsetiketten zum schnellen Auszeichnen von reduzierter Ware, Angeboten oder Restposten, Preis per Rolle à **1000** Stück

**zum Beschriften**

<b>A</b> 712.248.00 <b>Sonderpreis</b>	<b>10,95</b>
<b>B</b> 343.299.00 <b>Reduziert</b>	<b>10,95</b>

**mit Rabattierung**

<b>C</b> permanent haftendes Papier-Etikett	
612.043.01 <b>20%</b>	<b>11,90</b>
612.043.02 <b>30%</b>	<b>11,90</b>
612.043.03 <b>50%</b>	<b>11,90</b>

**Ankleber**, rot/weiß, Fensterkleber lassen sich auf allen glatten Flächen verwenden und sind leicht ablösbar. Folie, selbstklebend, Preis per Stück

<b>D</b> „Total Räumungsverkauf“	
602.310.00 <b>99 x 30 cm (L x B)</b>	<b>9,90</b>
602.310.01 <b>138 x 42 cm (L x B)</b>	<b>15,90</b>
<b>E</b> „Räumungsverkauf“	
475.013.00 <b>68 x 24 cm</b>	<b>7,95</b>
<b>F</b> „SALE“	
635.400.00 <b>250 x 15 cm</b>	<b>14,90</b>
<b>G</b> „Prozent“	
620.628.00 <b>250 x 15 cm</b>	<b>14,90</b>
<b>H</b> „50%“	
436.953.05 <b>33 cm Ø</b>	<b>8,95</b>



**A** 3D Prozentzeichen  
nur **29,90**

60 cm hoch



**B** 3D SALE-Buchstaben  
nur **49,90**

40 cm hoch



200 cm lang



**D** Banner „Prozent“  
nur **14,90**

✓ 48 x 138 cm (B x L)



**E** Dachaufsteller  
„Stark Reduziert“  
nur **12,90**

30 x 42 x 14 cm  
(B x H x T)



Anwendung

**F** Bügel-Fähnchen  
„Prozent“  
nur **0,36** /Stück  
4 x 2 cm



**G** Faltpuffer „Prozent“  
nur **22,95**



32 x 32 x 32 cm



Weitere Sale-Aktions-Helfer  
finden Sie online unter

[www.decowoerner.com](http://www.decowoerner.com)

**G** Faltpuffer  
„Prozent“  
nur **8,90**

10 x 10 x 10 cm

**A** 3D Prozentzeichen, rot, aus Hart-  
schaum, lackiert, 8 cm tief, selbststehend,  
Preis per Stück  
625.630.00 **60 cm hoch** **29,90**

**B** 3D SALE-Buchstaben, rot, 4 selbst-  
stehende Buchstaben aus lackiertem Hart-  
schaum, Preis per Set  
642.637.01 **40 cm hoch** **49,90**

**C** Papier-Kette „Prozent-Kreise“, rot/weiß,  
beidseitig bedruckte Aktions-Kette aus  
Karton, Preis per Stück  
465.564.00 **200 cm lang** **12,95**

**D** Banner „Prozent“, rot/weiß, Papier,  
einseitig bedruckt, Preis per Stück  
422.017.00 **48 x 138 cm (B x L)** **14,90**

**E** Dachaufsteller „Stark Reduziert“,  
30 x 42 x 14 cm (B x H x T), doppelseitig  
bedruckter Kartonaufsteller, mit Verriegelung  
am Boden, Preis per Stück  
498.531.00 **rot/weiß** **12,90**

**F** Bügel-Fähnchen „Prozent“, rot/weiß,  
doppelseitiges Textilfähnchen zur Kleiderbügel-  
Kennzeichnung, Preis per Pack à **50** Stück  
679.299.00 **4 x 2 cm** (=0,36/St.) **17,95**

**G** Faltpuffer „Prozent“, rot/weiß, hoch-  
wertiger Farbdruck auf formstabiler Well-  
pappe, faltbar, Preis per Stück  
552.813.00 **10 x 10 x 10 cm** **8,90**  
664.899.00 **32 x 32 x 32 cm** **22,95**



**TOP PREIS +  
LEISTUNG!**



**A** Etikettierpistole  
nur **39,95**

✓ Profigerät

✓ 10 mm Materialstärke für Turn-  
schuhe, Schals und Accessoires

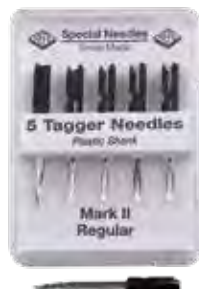

**B** Etikettierpistole Arrow 9 S  
nur **9,95**

✓ Einstiegsmodell

**C**



**D** Etikettierpistole  
Banok 503 X  
nur **49,95**

✓ Profigerät

✓ 7 mm Materialstärke für  
feine Stoffe wie T-Shirts

**E**



**F** Preisauszeichner  
Creen Line CL14  
nur **129,-**

92 31/9522  
€ 632349

✓ 2-zeilig,  
8- und 7-stellig,  
Währung: €

## ETIKETTIER-PISTOLE

### STANDARD-NADEL

**A** Etikettierpistole **Banok 503 S, Profi-  
gerät**, Standard-Nadel, Nadellänge 2 cm,  
Nadeldurchmesser 2 mm, max. Material-  
stärke 10 mm, professionelle Anheftpistole  
für schnelles Befestigen von Etiketten an Tex-  
tilien, Schuhen, Wäsche und Accessoires wie  
Schals oder Handschuhen, Preis per Stück  
553.476.00 **grau/blau** **39,95**

**Ersatznadel Banok Mark I Standard**,  
Standard-Nadel, passend für Banok 503 S  
Anschleißpistole mit separatem Messer,  
Preis per Pack à 5 Stück  
553.476.01 (=3,19/St.) **15,95**

**B** Etikettierpistole **Arrow 9 S, Einstiegs-  
modell**, Standard-Nadel, Nadellänge 2 cm,  
Nadeldurchmesser 2 mm, max. Materialstärke  
10 mm, Anheftpistole mit gutem Preis-Leistungs-  
verhältnis, sehr wartungsfreundlich, optimal  
zur Auszeichnung von Textilien mit festem  
Gewebe mit bis zu einer Stärke von 1 cm,  
z.B. Schuhe und Hüte, sowie zur Verarbei-  
tung von Hängeetiketten, Kartonetiketten  
und Labels, Preis per Stück  
707.442.00 **grau/blau** **9,95**

**Ersatznadel Etikettier-Pistole Arrow 9 S  
Mark II Standard**, Standard-Nadel, passend  
für Arrow 9 S, Kombినadel mit integriertem  
Messer, Preis per Pack à 5 Stück  
707.442.01 (=1,79/St.) **8,95**

passend für Abb. A + B:

**C** Heftfäden **Standard**, hochwertige Anschleiß-  
fäden aus reißfestem Nylon, zur schnellen und  
dauerhaften Befestigung von Preisen an Textilien,  
passend für alle Standard-Anschleißpistolen,  
100 Splinte à 50 Heftfäden, 50 Fäden auf  
einem Steg, Preis per Pack à 5.000 Stück  
707.497.01 **25 mm lang** **8,95**  
707.497.00 **40 mm lang** **8,95**

### FEINE NADEL

**D** Etikettierpistole **Banok 503 X, Profi-  
gerät**, feine Nadel, Nadellänge 1,6 cm, Nadel-  
durchmesser 1,4 mm, max. Materialstärke 7 mm,  
die Original Banok Anschleißpistole ist für  
starke Beanspruchung und dauerhaften Ein-  
satz konzipiert, optimal für ein schnelles Be-  
festigen von Etiketten an Textilien aus feinem  
Gewebe wie Seide, Organa oder Spitze,  
Gehäuse aus bruchsicherem Kunststoff, das  
Messer zum Abschneiden des Anschleiß-  
fadens sitzt bei dieser Etikettier-Pistole im  
Gehäuse und kann separat von der Nadel  
ausgetauscht werden, Preis per Stück  
707.466.00 **grau/rot** **49,95**

**Ersatznadel Banok Mark I Fein**, passend für  
Banok 503 X, Anschleißpistole mit separatem  
Messer, Preis per Pack à 5 Stück  
707.466.01 (=3,19/St.) **15,95**

passend für Abb. D:

**E** Heftfäden **Fein**, zum Anschließen von  
Karton-Etiketten an feines Gewebe, passend  
für feine Anschleißpistolen, 100 Splinte à 50  
Heftfäden, 50 Fäden auf einem Steg,  
Preis per Pack à 5.000 Stück  
707.480.01 **20 mm lang** **14,95**  
707.480.00 **50 mm lang** **14,95**

## PREISAUSZEICHNER

**F** Preisauszeichner **Creen Line CL14**,  
2-zeilig, 8/7-stellig, Währung: €, Etiketten-  
größe 26 x 16 mm, robuster und langlebiger  
Handauszeichner mit schwarzem Kunststoff-  
gehäuse, mit innenliegender und gegen  
Feuchtigkeit und Schmutz geschützter Eti-  
kettinnenrolle, schneller und einfacher Etiketten-  
wechsel, Made in Germany, Preis per Stück  
612.661.00 **schwarz** **129,-**

**Farbwalzen**, passend für Modell „Creen  
Line CL14“, Preis per Pack à 5 Stück  
612.661.01 (=4,78/St.) **23,90**

**Haftetiketten**, für Modell CL14, S14, SP 2/2616,  
26 x 16 mm, Preis per Rolle à 1200 Etiketten  
115.827.00 **weiß** **5,95**  
492.690.00 **neonrot** **5,95**  
115.841.00 **orange** **3,90**



**A Hänge-Etikett mit Faden**  
ab **14,95**



**B Karton-Etikett**  
ab **12,95**

✓ spitze Ecken  
30 x 40 mm –  
45 x 55 mm



**C Karton-Endlosetiketten**  
ab **8,95**

✓ mit Loch  
✓ ideal für  
Etikettier-Pistolen



**TOP  
SELLER**

Sicherheitsfäden  
ab **19,95**

Im Vorteilspack  
à 5000 Stück

**A Hänge-Etikett mit Faden**, weiß, Hangtags aus Karton für einfaches, manuelles Anbringen an der Ware, zur Selbstbeschriftung für Preis- und Warenauszeichnung, Preis per Pack à **1.000** Stück  
210.430.00 **11 x 29 mm** **19,95**  
210.461.00 **18 x 29 mm** **19,95**  
Preis per Pack à **500** Stück  
210.454.00 **22 x 35 mm** **14,95**  
Preis per Pack à **400** Stück  
227.490.00 **45 x 65 mm** **14,95**

**B Karton-Etikett**, weiß, spitze Ecken, gelochter Preisschild-Hänger für Textilpistolen, Preis per Pack à **1000** Stück  
118.439.00 **30 x 40 mm** **12,95**  
118.446.00 **35 x 45 mm** **13,50**  
118.453.00 **45 x 55 mm** **14,95**

**C Karton-Endlosetiketten**, weiß, perforierte Karton-Etiketten mit Lochbohrung für Etikettierpistolen, blanco-Rolle, Preis per Rolle à **1000** Stück  
343.220.00 **30 x 50 mm** **8,95**  
343.206.00 **30 x 58 mm** **9,95**

**D Rasterschlaufen**, schnelle und einfache Befestigung von Kleinteilen sowie für die Preisauszeichnung ohne Etikettiergerät, durch die Rasterung der Schlaufen können verschiedene Größen eingestellt werden, aus reißfestem, farlosem Nylon, Preis per Pack à **5000** Stück  
111.324.00 **12,5 cm lang, 4 cm Ø** **24,95**  
111.324.01 **15 cm lang, 5,5 cm Ø** **39,95**

**E Sicherheitsfäden**, schnelle und einfache Art der Preisauszeichnung ohne Etikettiergerät mit Loop-Pins, die Sicherheitsfäden sind geeignet um Etiketten an Textilien, Lederwaren oder Schuhen anzubringen, aus reißfestem, farlosem Nylon, Preis per Pack à **5000** Stück  
716.994.00 **12 cm lang, 4,5 cm Ø** **19,95**  
716.994.01 **22 cm lang, 5,5 cm Ø** **19,95**

**F Tischaufsteller**, Hochformat, L-Ständer aus hochwertigem Acrylglas mit seitlichem Einschub, UV-Beständig, kratzfest sowie hohe Stabilität durch 2 mm Acrylstärke, um Kratzer zu vermeiden, ist eine bunte Schutzfolie angebracht, die sich leicht abziehen lässt, Preis per Stück **119.436.00** **DIN A4** **12,95**



✓ **DIN A4**

**F Tischaufsteller**  
nur **12,95**



✓ **DIN A4**

**G Tisch-Aufsteller**  
nur **8,95**

**G Tisch-Aufsteller**, Hochformat, hochwertiger T-Ständer für eine doppelseitige Präsentation von Tageskarten, Aktions- oder Hinweisschildern, mit seitlichem Einschub und polierten Kanten, aus glasklarem Polystyrol, Preis per Stück **503.327.00** **DIN A4** **8,95**

**H Acryl-Dachständer**, Querformat, 2 mm glasklares Acrylglas, mit doppelseitiger Einschubmöglichkeit, um Kratzer auf dem Ständer zu vermeiden, ist eine farbige Schutzfolie angebracht, die sich leicht abziehen lässt **119.207.00** **10 x 7 cm (B x H)** **5,50**



**H Acryl-Dachständer**  
nur **5,50**

10 x 7 cm (B x H)

 Weitere Etikettier-Pistolen, Preisauszeichner und das passende Material finden Sie online unter [www.decowoerner.com](http://www.decowoerner.com)



**A**  
**SUPER  
PREIS**  
ab **5,40**

- ✓ 100 % Baumwolle
- ✓ blickdicht und reißfest

**A Molton**, 130 cm breit, 100% Baumwolle, 150 g/m<sup>2</sup>, blickdicht, reißfest, durch die angeraute Oberfläche absorbiert Molton Schall und Licht, eignet sich für die Gestaltung von Räumen sowie als Verkleidung für Wand und Decken, Preis per m

**Bestellnummer siehe Farbmakros**  
**weiß** 6,95  
**% ab 30 Meter** 5,40  
**natur** 7,95  
**% ab 30 Meter** 6,40

**Hinweis:**  
aus drucktechnischen Gründen können die abgebildeten Farbmuster vom Original leicht abweichen.

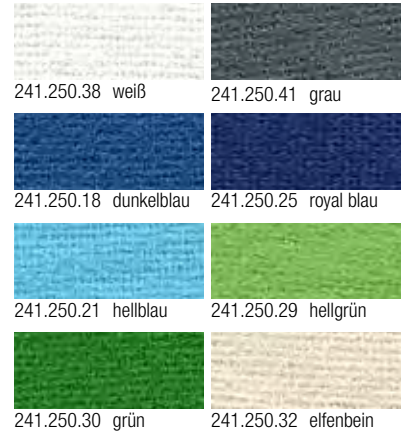

**B Jute**  
ab **5,50**

**B Jute**, 160 cm breit, 339 g/m<sup>2</sup>, Naturprodukt aus 100% Jute, lässt sich sehr gut für Bastel- und Dekoideen verarbeiten, ist aber auch zur Gestaltung von Kostümen oder als Wandbehang geeignet, Preis per m

**Bestellnummer siehe Farbmakros**  
**natur** 6,50  
**% ab 25 Meter** 5,50  
**farbig** 9,95  
**% ab 25 Meter** 8,50

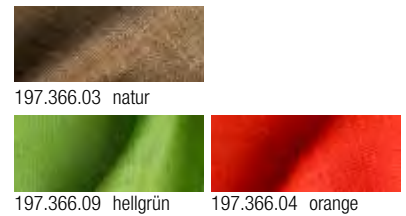

**C Sackleinen**, 140 cm breit, 305 g/m<sup>2</sup>, aus 100% Jute, grobmaschig gewebt mit seitlichen Webkanten, lässt sich sehr gut für Bastel- und Dekoideen verwenden, sowie zur Gestaltung von Kostümen oder als Wandbehang, Preis per m

220.071.00 **natur** 5,50  
**% ab 25 Meter** 4,50

**C Sackleinen**  
ab **4,50**



Weitere Farben dieser Stoffe finden Sie online unter [www.decowoerner.com](http://www.decowoerner.com)

## POWER STRETCH

**A 150 cm breit**, 100% Polyester, fest, griffig, leicht fließend und knitterarm. Zum Drapieren, Bespannen oder im Kostümbereich, alle Uni-Stoffe sind in Ihrer individuellen Wunschlänge mit unterschiedlichen Maßen erhältlich, Preis per m     

**Bestellnummer siehe Farbmakros 3,95**  
**% ab 30 Meter 2,80**



Schwer entflammbar auf Anfrage.

**SUPER PREIS**

ab **2,80**

✓ strapazierfähig

✓ fusselfrei

## PANNÉ-SAMT

**B 150 cm breit**, 100% Polyester, ca. 160 g/m<sup>2</sup>, auch Spiegelsamt genannt, ist bi-elastisch und dehnbar, die glänzende, fast spiegelnde Oberfläche erhält ihr Muster durch Bügeln oder Pressen, alle Pannésamt-Stoffe sind in Ihrer individuellen Wunschlänge mit unterschiedlichen Maßen erhältlich, Preis per m   

**Bestellnummer siehe Farbmakros 3,95**  
**% ab 50 Meter 2,95**



**B Panné-Samt**

ab **2,95**



Glitter-Stoff

ab **12,90**



Textil-Trägerstoff

## GLITTER-STOFF

✓ festhaftender Glitter

**137 cm breit** fest haftender Glitter auf formstabilem Textil-Träger, verliert nahezu keine Glitterpartikel, Preis per m

- 621.342.42 **gold** **14,90**
- 621.342.44 **kupfer** **14,90**
- 621.342.18 **schwarz** **14,90**
- % ab 10 Meter** **12,90**



621.342.42 gold



621.342.44 kupfer



621.342.18 schwarz



Folienjersey

ab **6,90**

**STRETCH**  
dehnbar

## FOLIENJERSEY

GLÄNZEND

✓ Metallic-Optik

**106 cm breit** 100% Polyester, 100 g/m<sup>2</sup>, bi-elastisch, weich fallend, metallisierte Oberfläche, Preis per m

- 334.938.01 **rot** **8,90**
- 334.938.42 **gold** **8,90**
- 334.938.15 **perlgrau** **8,90**
- % ab 30 Meter** **6,90**



334.938.15 perlgrau



334.938.01 rot



334.938.42 gold



Flokati langhaarig

ab **12,90**

Plüsch

ab **12,90**



## FLOKATI UND PLÜSCH

**Flokati langhaarig**, 145 cm breit 50% Modal, 50% Arcyl, Träger aus Polyester, weicher Zottelplüsch, aus Zellulose hergestellte Fasern natürlichen Ursprungs, Preis per m

- 722.681.00 **4 cm Florhöhe** **14,90**
- % ab 10 Meter** **12,90**

**Plüsch**, 150 cm breit 50 % Polyacryl, 50 % Polyester, 240 g/m<sup>2</sup>, weicher Fellstoff, für Kostüme, Wohndekoration oder als Wand- und Bodenverkleidung geeignet, Preis per m

- 464.048.14 **1 cm Florhöhe** **14,90**
- % ab 10 Meter** **12,90**



Weitere Farben dieser Stoffe finden Sie online unter

[www.decowoerner.com](http://www.decowoerner.com)



## BEDRUCKTE STOFFE

**Dekostoff**, 150 cm breit, schwer entflammbar, 120g/m<sup>2</sup>, 100% Polyester, einseitig bedruckt, Preis per m

**A "Bretter" braun**  
555.449.00 **18,90**  
% ab 30 Meter **15,90**

**B „Bretter“ hellbraun**  
450.713.00 **18,90**  
% ab 30 Meter **15,90**

**C "Ziegelwand" braun**  
706.155.00 **18,90**  
% ab 30 Meter **15,90**

**D "Kopfstein" grau/grün**  
519.335.00 **18,90**  
% ab 30 Meter **15,90**

**E "Stroh" braun**  
445.474.00 **18,90**  
% ab 30 Meter **15,90**

**F "Wolken" blau/weiß**  
464.246.00 **18,90**  
% ab 30 Meter **15,90**

**Dekostoff**, 140 cm breit, 266g/m<sup>2</sup>, 80% Baumwolle, 20% Polyester, einseitig bedruckt, Preis per m

**G "Bretterwand", braun**  
614.931.20 **9,90**  
% ab 50 Meter **7,90**

**H "Bretterwand" grau**  
614.931.19 **9,90**  
% ab 50 Meter **7,90**

**J "Steinwand" grau**  
614.924.15 **9,90**  
% ab 50 Meter **7,90**

**K „Karo“**, 140 cm breit, 120g/m<sup>2</sup>, 100% Baumwolle, gewebt, Preis per m  
498.081.01 **rot/weiß** **9,90**  
% ab 10 Meter **8,90**  
% ab 30 Meter **7,90**

**L "Bayern"**, 150 cm breit, 120g/m<sup>2</sup>, 100% Baumwolle, einseitig bedruckt, Preis per m  
652.964.00 **weiß/blau** **9,90**  
% ab 30 Meter **7,90**

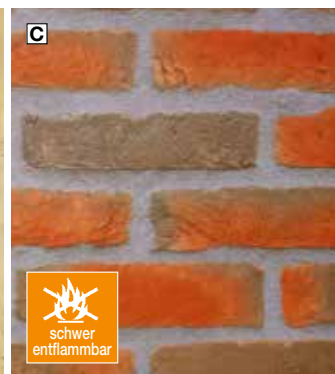

gewebt



Dekostoff  
**ab 7,90**

## BEDRUCKTE FOLIEN

**M „Wasser“**, 130 cm breit, schwer entflammbar, 180 my, 100% Polyester, Preis per m  
193.412.00 **blau** **6,90**  
% ab 30 Meter **5,50**

**N „Sand“**, 130 cm breit, schwer entflammbar, 180 my, 100% Polyester, Preis per m  
194.341.00 **beige** **6,90**  
% ab 30 Meter **5,50**

**O „Vintage-Holz“**, 140 cm breit, 100% Polyester, Rückseite Baumwolle, 200 my, Preis per m  
623.001.00 **grau** **6,90**  
% ab 20 Meter **5,50**

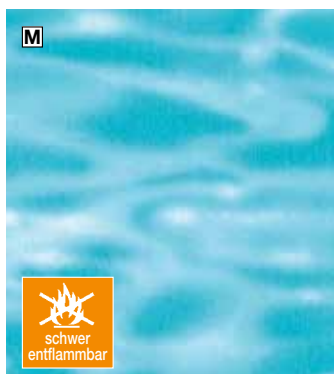

Weitere bedruckte Stoffe/  
Folien finden Sie online unter

[www.decowoerner.com](http://www.decowoerner.com)



✓ 30 m Rolle B1 Qualität auf Anfrage

- ✓ reißfeste Premium Qualität
- ✓ licht- und farbecht
- ✓ verschweißbar und formanpassungsfähig

**A**  
**SUPER PREIS**  
ab 3,95 /m

**Bitte beachten Sie:**

Aus produktionstechnischen Gründen sind alle Lackfolien doppelartig gerollt. **Die jeweils glänzenden Seiten liegen aufeinander.** Daraus ergibt sich, dass bei einer Bestellung von z.B. 10 m 1 Stück doppelartige Folie von 5 m geliefert wird. **Ziehen Sie die Folienstücke einfach auseinander.**

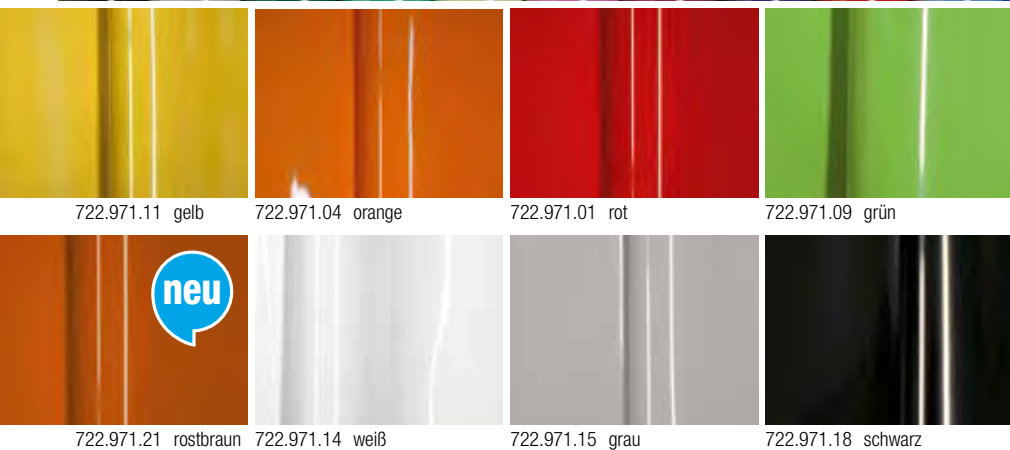

722.971.11 gelb

722.971.04 orange

722.971.01 rot

722.971.09 grün

722.971.21 rostbraun

722.971.14 weiß

722.971.15 grau

722.971.18 schwarz

neu

## LACKFOLIE

**A 130 cm breit, 180 my, blickdicht, formanpassungsfähig, pflegeleicht und abwischbar, Preis per m**

722.971.11	gelb	4,95
722.971.04	orange	4,95
722.971.01	rot	4,95
722.971.09	grün	4,95
722.971.21	rostbraun	4,95
722.971.14	weiß	4,95
722.971.15	grau	4,95
722.971.18	schwarz	4,95
%	ab 30 Meter	3,95



Anwendungsbeispiel

**TOP PREIS + LEISTUNG!**



**B** Glitzerfolie  
nur **6,99 /m**

## GLITZERFOLIE

✓ festhaftender Glitter

**B 50 cm breit, selbstklebend, sehr festhaftender Glitter, Preis per Rolle à 5 m**

800.045.43	rosa	(=6,99/m)	34,95
800.045.42	rot	(=6,99/m)	34,95
800.045.38	türkis	(=6,99/m)	34,95
800.064.01	irisierend	(=6,99/m)	34,95
800.045.40	champagner	(=6,99/m)	34,95
800.045.39	gold	(=6,99/m)	34,95
800.045.37	silber	(=6,99/m)	34,95
800.045.41	silbergrau	(=6,99/m)	34,95

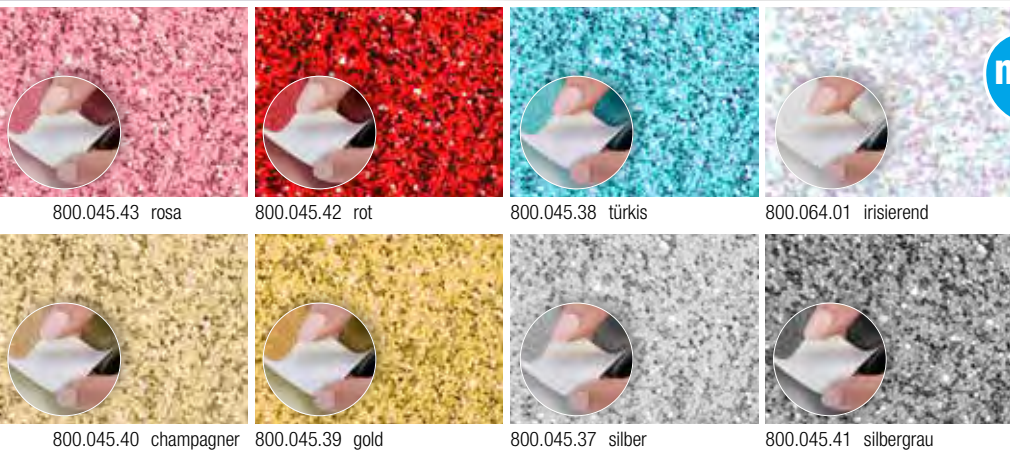

800.045.43 rosa

800.045.42 rot

800.045.38 türkis

800.064.01 irisierend

800.045.40 champagner

800.045.39 gold

800.045.37 silber

800.045.41 silbergrau

neu



Viele weitere Farben finden Sie online unter

[www.decowoerner.com](http://www.decowoerner.com)

SCHWER ENTFLAMMBARE STANZOPTIK-FOLIE



494.236.01 rot metallic 494.236.33 pink metallic



494.236.10 grün metallic 494.236.44 kupfer metallic

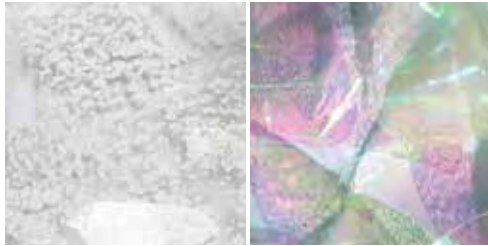

508.193.00 Snow flake transp. 494.250.00 weiß irisierend



494.236.14 weiß 494.250.02 silber holografisch



494.236.42 gold metallic 494.236.43 silber metallic



494.236.23 lila metallic 494.236.06 eisblau metallic



**SUPER PREIS**  
ab 12,90 /m

- ✓ einzigartige Blütenoptik
- ✓ schwer entflammbare Vinylfolie

**90 cm breit**, schwer entflammbare Stanzoptik-Folie, 35 my Vinylfolie mit gestanzten Blüten, geeignet zum Ummanteln von Deko-Objekten oder Kaschieren von Rückwänden und Böden, ab einer Bestellmenge von 9 m erhalten Sie Rollenware zu je 9,2 m per Rolle, Preis per m

494.236.01	<b>rot metallic</b>	<b>21,90</b>
494.236.33	<b>pink metallic</b>	<b>21,90</b>
494.236.10	<b>grün metallic</b>	<b>21,90</b>
494.236.44	<b>kupfer metallic</b>	<b>21,90</b>
508.193.00	<b>Snow flake transparent</b>	<b>21,90</b>
494.250.00	<b>weiß irisierend</b>	<b>21,90</b>
494.236.14	<b>weiß</b>	<b>21,90</b>
494.250.02	<b>silber holografisch</b>	<b>21,90</b>
494.236.42	<b>gold metallic</b>	<b>21,90</b>
494.236.43	<b>silber metallic</b>	<b>21,90</b>
%	<b>ab 9 Meter</b>	<b>19,90</b>

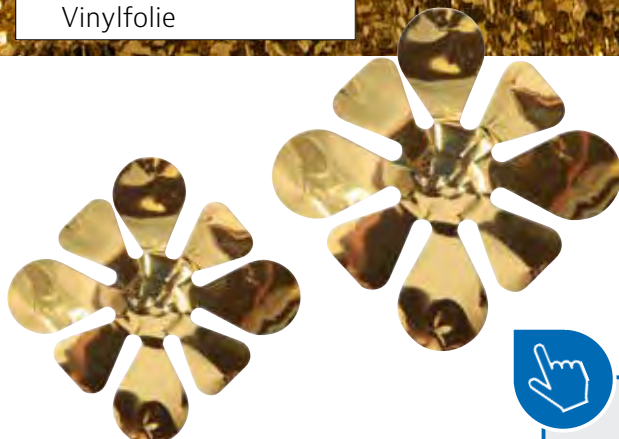

494.236.23	<b>lila metallic</b>	<b>14,90</b>
494.236.06	<b>eisblau metallic</b>	<b>14,90</b>
%	<b>ab 9 Meter</b>	<b>12,90</b>

Viele weitere Farben finden Sie online unter [www.decowoerner.com](http://www.decowoerner.com)



## WEIHNACHTLICHES GESCHENKPAPIER

✓ 50 cm breit, 50 m lang

**A Geschenkpapier „Golden Tree“, 50 cm breit,** 70-80 g/m<sup>2</sup>, reißfestes, beschichtetes Geschenkpapier mit goldener Uni-Rückseite, Preis per Rolle à 50 m 698.788.00 (=0,80/m) **39,95**

**B Geschenkpapier „Season's Greetings“, 50 cm breit,** beschichtet, 70-80g/m<sup>2</sup>, Preis per Rolle à 50 m 800.033.28 (=0,80/m) **39,95**

**C Geschenkpapier „Lichterkette“, 50 cm breit,** beschichtetes Geschenkpapier 80 g/m<sup>2</sup>, einseitig bedruckt, Preis per Rolle à 50 m 800.062.12 (=0,80/m) **39,95**

**D Geschenkpapier „Winterzweige und Tiere“, 50 cm breit,** beschichtet, 70-80 g/m<sup>2</sup>, Preis per Rolle à 50 m 800.033.17 (=0,80/m) **39,95**



Weiteres Geschenkpapier finden Sie online unter

[www.decowoerner.com](http://www.decowoerner.com)

## UMWELTFREUNDLICH UND RECYCELT

✓ 50 cm breit, 50 m lang

**Geschenkpapier, 50 cm breit,** 100% recyceltes, braunes Kraftpapier, 65g/m<sup>2</sup>, Preis per Rolle à 50 m

**E „Wichtel und Sterne“** 800.033.13 (=0,80/m) **39,95**

**F „Sterne“** 800.033.16 (=0,80/m) **39,95**

**G „Schneeflocken rot“** 800.033.12 (=0,80/m) **39,95**

**H „Bäume“** 800.033.14 (=0,80/m) **39,95**



A Golden Tree



B Season's Greetings



C Lichterkette



D Winterzweige und Tiere



E Wichtel und Sterne



F Sterne



G Schneeflocken rot



H Bäume



J Weihnachtliche Stimmung



K Weihnachtsbaumornamente



✓ 50 cm breit, 50 m lang

**J Geschenkpapier „Weihnachtliche Stimmung“, 50 cm breit,** 70-80g m<sup>2</sup>, beschichtetes Geschenkpapier, Preis per Rolle à 50 m 800.033.22 (=0,80/m) **39,95**

**K Geschenkpapier „Weihnachtsbaumornamente“, 50 cm breit,** gestrichenes Geschenkpapier 80 g/m<sup>2</sup>, einseitig bedruckt, Preis per Rolle à 50 m 800.063.02 (=0,80/m) **39,95**



## UMWELTFREUNDLICH UND RECYCLET

✓ 70 cm breit, 50 m lang

**Umweltfreundliches recyceltes Geschenkpapier.** 70 cm breit, 70 g/m<sup>2</sup>, 100% recyclet, die gedeckten Pastellfarben des vielseitig einsetzbaren Geschenkpapiers in günstiger Secure-Rolle lassen sich durch ihre sanften Farbtöne problemlos untereinander kombinieren und sind so ideal für jeden Anlass. Durch die braune Uni-Rückseite eignet sich das Papier auch in der Anwendung als doppelseitiges Geschenkpapier.  
Preis per Rolle à 50 m

✓ 70 g/m<sup>2</sup>

✓ umweltfreundlich

✓ gedeckte Farben



674.164.09	<b>gelbgrün</b>	(=0,80/m)	<b>39,95</b>
674.164.04	<b>apricot</b>	(=0,80/m)	<b>39,95</b>
674.164.01	<b>rot</b>	(=0,80/m)	<b>39,95</b>
674.164.22	<b>rosé</b>	(=0,80/m)	<b>39,95</b>
674.164.37	<b>flieder</b>	(=0,80/m)	<b>39,95</b>
674.164.06	<b>blaugrau</b>	(=0,80/m)	<b>39,95</b>
674.164.34	<b>türkis</b>	(=0,80/m)	<b>39,95</b>
674.164.10	<b>tannengrün</b>	(=0,80/m)	<b>39,95</b>
674.164.13	<b>sand</b>	(=0,80/m)	<b>39,95</b>
674.164.18	<b>schwarz</b>	(=0,80/m)	<b>39,95</b>
674.164.42	<b>gold</b>	(=0,80/m)	<b>39,95</b>
674.164.43	<b>silber</b>	(=0,80/m)	<b>39,95</b>





A Golden Square B Femme

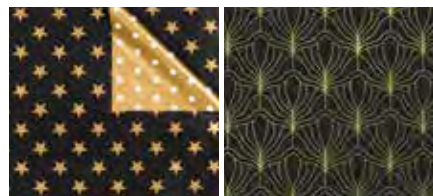

C Stars D Fächermuster



E braun mit goldenen Punkten F Goldener Marmor



## GESCHENKPAPIER

✓ 50 cm breit, 50 m lang

**A Geschenkpapier „Golden Square“, 50 cm breit, 70-80 g/m<sup>2</sup>, reißfestes, beschichtetes Papier mit weiß gestrichener Rückseite, Preis per Rolle à 50 m 679.695.02 (=0,80/m) **39,95****

**B Geschenkpapier „Femme“, 50 cm breit, 70-80 g/m<sup>2</sup>, edel anmutendes Geschenkpapier mit Gloss-Relief-Verzierung, reißfestes Papier mit weiß gestrichener Rückseite, Preis per Rolle à 50 m 526.081.00 (=0,80/m) **39,95****

**C Geschenkpapier „Stars“, 50 cm breit, 80 g/m<sup>2</sup>, reißfestes, beschichtetes Papier, doppelseitig mit Sternen und Punkten, Preis per Rolle à 50 m 651.134.00 (=0,80/m) **39,95****

**D Geschenkpapier „Fächermuster“, 50 cm breit, 75 g/m<sup>2</sup>, 100% recyceltes und schwarz gefärbtes Kraftpapier, einseitig mit edel schimmerndem, goldenem Fächermotiv bedruckt, besonders hohe Reißfestigkeit und sehr gute Falteigenschaft, Preis per Rolle à 50 m 725.361.00 (=0,80/m) **39,95****

**E Geschenkpapier „braun mit goldenen Punkten“, 50 cm breit, 65 g/m<sup>2</sup>, 100% recyceltes Kraftpapier, besonders hohe Reißfestigkeit und sehr gute Falteigenschaft, Preis per Rolle à 50 m 800.033.10 (=0,80/m) **39,95****

**F Geschenkpapier „Goldener Marmor“, 50 cm breit, 80 g/m<sup>2</sup>, beschichtetes Geschenkpapier, einseitig gold und creme bedruckt, Preis per Rolle à 50 m 800.062.10 (=0,80/m) **39,95****



G rot/gold 800.038.83 50 cm breit/ 50 m 436.755.00 50 cm breit/100 m 436.755.01 70 cm breit/100 m 436.755.02 50 cm breit/250 m 436.755.03 70 cm breit/250 m  
 H gold/silber 800.038.84 50 cm breit/ 50 m 713.160.00 50 cm breit/100 m 713.160.01 70 cm breit/100 m 713.160.02 50 cm breit/250 m 713.160.03 70 cm breit/250 m  
 J dunkelgrün/rot 800.038.85 50 cm breit/ 50 m 600.484.00 50 cm breit/100 m 600.484.01 70 cm breit/100 m 600.484.02 50 cm breit/250 m 600.484.03 70 cm breit/250 m  
 K blau/silber 713.177.00 50 cm breit/100 m 713.177.01 70 cm breit/100 m 713.177.02 50 cm breit/250 m 713.177.03 70 cm breit/250 m



L rot/silber 642.804.00 50 cm breit/100 m 642.804.01 70 cm breit/100 m 642.804.02 50 cm breit/250 m  
 M apfelgrün/türkis 471.923.01 70 cm breit/100 m 471.923.03 70 cm breit/250 m  
 N pink/gelb 539.661.01 70 cm breit/100 m 539.661.02 50 cm breit/250 m 539.661.03 70 cm breit/250 m  
 O orange/pink 552.158.00 50 cm breit/100 m 552.158.02 50 cm breit/250 m



P orange/apfelgrün 539.678.01 70 cm breit/100 m 539.678.02 50 cm breit/250 m  
 Q orange/gelb 642.798.01 70 cm breit/100 m 642.798.03 70 cm breit/250 m  
 R schwarz/gold 800.063.04 50 cm breit/100 m 800.063.05 70 cm breit/100 m 800.063.06 50 cm breit/250 m 800.063.07 70 cm breit/250 m



- ✓ sehr gute Qualität
- ✓ satte Farben, reißfest
- ✓ gute Falteigenschaft



S rot-metallic 679.657.01 70 cm breit/50 m  
 T gold-metallic 679.657.42 70 cm breit/50 m  
 U silber-metallic 679.657.43 70 cm breit/50 m

## GESCHENKPAPIER BICOLOR

2-farbiges, eng geripptes Natron-Kraftpapier, 60 - 70 g/m<sup>2</sup>

G - R	Preis je Rolle
<b>50 m - Rolle</b> 50 cm breit	29,95 (=0,60/m)
<b>100 m - Rolle</b> 50 cm breit 70 cm breit	49,95 (=0,50/m) 64,95 (=0,65/m)
<b>250 m - Rolle</b> 50 cm breit 70 cm breit	99,- (=0,40/m) 129,- (=0,52/m)

Bestellnummer siehe Farbmakros

**Erhältlich in 5 Größen:**  
 50 cm Breite / 50 m-Rolle  
 50 & 70 cm Breite / 100 m-Rolle  
 50 & 70 cm Breite / 250 m-Rolle

Natron-Kraftpapier mit einseitiger Metallic-Beschichtung, 60 g/m<sup>2</sup>

S - U	Preis je Rolle
<b>50 m - Rolle</b> 70 cm breit	62,95 (=1,26/m)

Bestellnummer siehe Farbmakros



## ABROLLER

### SERIE STANDARD

Eine praktische Einhandbedienung und hohe Standfestigkeit zeichnet die Abroller dieser Serie aus. Der hellgrau lackierte Stahlprofilrahmen, inklusive einer federnden Abreißschiene, sorgt für konstanten Druck und eine gute Abtrennung. Abroller der Serie „Standard“ sind für Rollen mit einem Durchmesser bis zu 22 cm und einem Gewicht von max. 20 kg geeignet. „Made in Germany“ steht für Sicherheit und Qualität. Preis per Stück.

**A Wandabroller, glatte Schiene für Papier**  
132.862.00 Rollenbreite 50 cm 99,—  
132.879.00 Rollenbreite 75 cm 119,—

**B Tischabroller, glatte Schiene für Papier**  
132.794.00 Rollenbreite 50 cm 99,—  
132.800.00 Rollenbreite 75 cm 119,—  
**gezahnte Schiene für Folie**  
557.696.00 Rollenbreite 50 cm 109,—  
557.696.01 Rollenbreite 75 cm 129,—

**C Untertischabroller, glatte Schiene für Papier**  
132.848.00 Rollenbreite 50 cm 69,—  
132.855.00 Rollenbreite 75 cm 89,—

### EXKLUSIV-SERIE VARIO

✓ gezahntes Messer für Papier und Folie

Das VARIO-Programm wird serienmäßig mit einem gezahnten Messer geliefert, so dass Papier und diverse Folien abgerissen werden können. Der Rollenwechsel ist unkompliziert, da diese Abroller mit einer abklappbaren Abreißschiene und einer erweiterten Achsaufnahme geliefert werden. Das VARIO-Programm zeichnet sich durch eine hohe Standfestigkeit, praktische Einhand-Bedienung und eine federnde Abreißschiene für konstanten Druck zur guten Abtrennung, sowie mattschwarzen Trageelementen aus hochwertigem Polyamid aus. Einsetzbar für Rollen bis 24 cm Ø und max. 24 kg. „Made in Germany“ steht für Sicherheit und Qualität. Preis per Stück.

**D Wandabroller**  
132.992.00 Rollenbreite 50 cm 139,—  
133.005.00 Rollenbreite 75 cm 159,—

**E Tischabroller**  
132.916.01 Rollenbreite 50 cm 159,—  
132.916.00 Rollenbreite 75 cm 179,—

**F Untertisch-Abroller**  
132.978.00 Rollenbreite 50 cm 159,—  
132.985.00 Rollenbreite 75 cm 179,—

**G Senkrecht-Abroller**  
133.012.00 Rollenbreite 50 cm 149,—  
133.029.00 Rollenbreite 75 cm 169,—

**H Bandabroller**, stabile Ausführung für 6 - 8 Rollen, integrierter Abschneider mit austauschbarer Klinge, Preis per Stück  
280.549.00 39 cm hoch 79,95

## SERIE STANDARD

✓ glattes Messer für Papier

✓ erhältlich mit glatter oder gezahnter Schiene



**A** Wandabroller  
ab 99,—



**B** Tischabroller  
ab 99,—



## SERIE VARIO

**D** Wandabroller  
ab 139,—

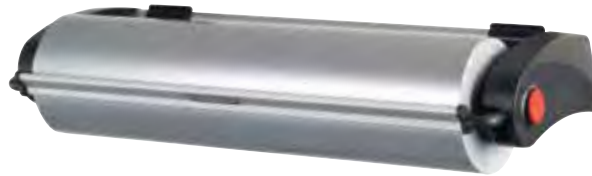

✓ Platzsparender Senkrecht-Abroller



**E** Tischabroller  
ab 159,—



**G** Senkrecht-Abroller  
ab 149,—



**F** Untertisch-Abroller  
ab 159,—

**H** Bandabroller  
nur 79,95  
39 cm hoch

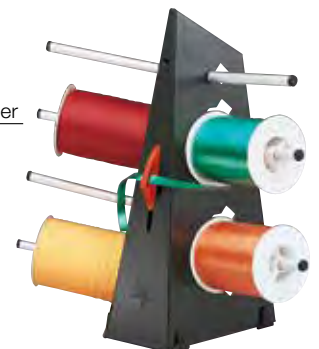

Weitere Abroller und Zubehör finden Sie online unter [www.decowoerner.com](http://www.decowoerner.com)

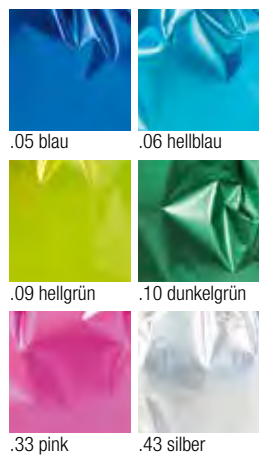

✓ seidig matt

A Geschenkbeutel  
ab **0,14** /Stück



✓ glänzend

B Geschenkbeutel  
ab **0,14** /Stück



✓ stark und reißfest  
✓ Rückseite silber

**SUPER PREIS**  
ab **1,60** /m



## GESCHENKBEUTEL

**Geschenkbeutel.** Metallicfolie, aus Polypropylen mit einer Stärke von 35 my besitzen gegenüber PE-Beuteln eine höhere Härte, bessere Steifigkeit sowie eine größere Festigkeit und sind geruchlos. Innenseite silber, mit Spitzboden, Preis per Pack à 50 Stück

<b>A seidig matt</b>		
<b>15 x 25 cm</b>		
457.033.___	(=0,14/St.)	<b>6,95</b>
<b>20 x 35 cm</b>		
457.057.___	(=0,28/St.)	<b>13,95</b>
<b>B glänzend</b>		
<b>15 x 25 cm</b>		
457.026.___	(=0,14/St.)	<b>6,95</b>
<b>20 x 35 cm</b>		
457.040.___	(=0,28/St.)	<b>13,95</b>

Bitte ergänzen Sie die Bestellnummer mit der entsprechenden Farbnummer.

Viele weitere Farben finden Sie online unter [www.decowoerner.com](http://www.decowoerner.com)

## LUMIFOL-METALLICFOLIE



Starke und reißfeste Metallic- oder auch Knitterfolie mit silberfarbener Rückseite.

**C Lumifol-Metallicfolie**, 35 my, Preis per Rolle à 10 m

<b>100 cm breit glänzend</b>		
549.127.___	(=1,60/m)	<b>15,95</b>
<b>matt</b>		
549.110.___	(=1,60/m)	<b>15,95</b>
<b>150 cm breit glänzend, schwer entflammbar</b>		
428.095.___	(=4,50/m)	<b>44,95</b>

Bitte ergänzen Sie die Bestellnummer mit der entsprechenden Farbnummer.

<b>matt</b>	<b>glänzend</b>
.01 rot	.07 dunkelblau
.08 grün	.42 gold
.43 silber	



- ✓ Erhältliche Breiten:  
50 & 75 cm
- ✓ Erhältliche Längen:  
50, 200 & 500 m

A Geschenkfolie  
ab **0,14** /m



## GESCHENKROLIE

**Verpackungs- und Blumenfolie, 20 my**, extrem reißfeste, glasklare Folie für wirkungsvolle Geschenke

### A „Blanko“ Kleinrolle

**50 cm breit**, Preis per Rolle à 50 m 710.213.00 (=0,18/m) **8,95**  
**75 cm breit**, Preis per Rolle à 50 m 281.430.00 (=0,26/m) **12,95**

### „Blanko“ Großrolle

**50 cm breit**, Preis per Rolle à 200 m 423.359.00 (=0,20/m) **39,95**  
**75 cm breit**, Preis per Rolle à 200 m 423.366.00 (=0,22/m) **44,95**  
**50 cm breit**, Preis per Rolle à 500 m 132.596.00 (=0,14/m) **69,95**  
**75 cm breit**, Preis per Rolle à 500 m 132.626.00 (=0,18/m) **89,95**

**B „Sterne“**, 70 cm breit, mit Golddruck, Preis per Rolle à 100 m 505.871.00 (=0,30/m) **29,95**



E-G Fertig-Schleifen mit Gummiband  
ab **0,37** /Stück

B Geschenkfolie „Sterne“  
nur **0,30** /m

✓ Rolle à 100 m



70 cm breit

**Fertig-Schleifen mit Gummiband**, elastisches Ziergummiband mit Flügelerschleife 1 mm breit, ideal für eine 100g Tafel Schokolade oder ein DIN A6 Buch, Preis per Pack à 100 Stück

**C silber**  
257.244.00 **25 cm U.\*** (=0,10/St.) **9,95**  
257.251.00 **40 cm U.\*** (=0,16/St.) **15,95**

**D gold**  
257.213.00 **25 cm U.\*** (=0,10/St.) **9,95**  
257.220.00 **40 cm U.\*** (=0,16/St.) **15,95**

**Fertig-Schleifen mit Gummiband**, elastisches Ziergummiband mit Flügelerschleife 7 cm Ø, 3 mm breites Gummiband, ideal für kleine Schachteln oder Verpackungen, Preis per Pack à 100 Stück

**E silber**  
634.762.00 **20 cm U.\*** (=0,37/St.) **36,95**  
634.762.01 **40 cm U.\*** (=0,40/St.) **39,95**

**F gold**  
634.779.00 **20 cm U.\*** (=0,37/St.) **36,95**  
634.779.01 **40 cm U.\*** (=0,40/St.) **39,95**

**G rot/gold**  
634.755.00 **20 cm U.\*** (=0,37/St.) **36,95**  
634.755.01 **40 cm U.\*** (=0,40/St.) **39,95**

\*U. = Umbandlänge

**Kissenschachtel als formschöne Verpackung für Geschenke oder Give-Aways. Der faltbare Präsentkarton mit schöner Struktur wird flach geliefert und entfaltet sich mittels zweier Laschen an beiden Seiten.**

**Kissenschachtel „Luxury“**, Struktur-Karton, Preis per Pack à 10 Stück

**H gold**  
**13 x 17 x 4 cm (B x L x H)**  
479.103.01 (=0,90/St.) **8,95**  
**15 x 24 x 5 cm (B x L x H)**  
479.103.00 (=1,-/St.) **9,95**

**J rot**  
**13 x 17 x 4 cm (B x L x H)**  
540.094.01 (=0,90/St.) **8,95**  
**15 x 24 x 5 cm (B x L x H)**  
540.094.00 (=1,-/St.) **9,95**

**K blau**  
**13 x 17 x 4 cm (B x L x H)**  
478.489.01 (=0,90/St.) **8,95**  
**15 x 24 x 5 cm (B x L x H)**  
478.489.00 (=1,-/St.) **9,95**

15 x 24 x 5 cm  
(B x L x H)



Kissenschachtel „Luxury“  
ab **0,90** /Stück

13 x 17 x 4 cm  
(B x L x H)

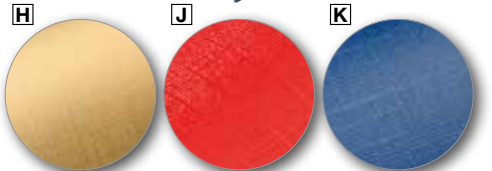
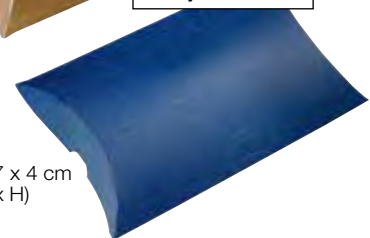

Weitere Geschenkverpackungen finden Sie online unter

[www.decowoerner.com](http://www.decowoerner.com)



22 x 18 x 8 cm  
28 x 22 x 10 cm  
40 x 32 x 12 cm

A-D Papiertasche  
ab **0,24** /Stück



22 x 18 x 8 cm  
28 x 22 x 10 cm  
40 x 32 x 12 cm

neu



34 x 26 x 12 cm

✓ Graspapier

neu



32 x 24 x 11 cm  
41 x 32 x 12 cm

neu

**Papiertasche**, Kraftpapier mit All-over-Druck, mit gefalteten Papierhenkeln, Seitenfalten und Blockboden, Preis per Pack à 50 Stück

**A „Norwegen“** rot/weiß  
22 x 18 x 8 cm (H x B x T), 70 g/m<sup>2</sup>  
699.679.00 (=0,24/St.) **11,95**  
28 x 22 x 10 cm (H x B x T), 70 g/m<sup>2</sup>  
699.679.01 (=0,30/St.) **14,95**  
40 x 32 x 12 cm (H x B x T), 80 g/m<sup>2</sup>  
699.679.02 (=0,40/St.) **19,95**

**B „Elch“**, rot  
22 x 18 x 8 cm (H x B x T), 70 g/m<sup>2</sup>  
800.063.28 (=0,24/St.) **11,95**  
28 x 22 x 10 cm (H x B x T), 70 g/m<sup>2</sup>  
800.063.29 (=0,30/St.) **14,95**  
40 x 32 x 12 cm (H x B x T), 70 g/m<sup>2</sup>  
800.063.30 (=0,40/St.) **19,95**

**C Tragetasche Weihnachtsbaum**, weiß/grün, 40 % Grasanteil, 60 % recyceltes Papier, gedrehte Papierkordeln, Preis per Pack à 50 Stück  
34 x 26 x 12 cm (H x B x T), 90 g/m<sup>2</sup>  
800.064.04 (=0,80/St.) **39,95**

**D Tragetasche Winter Dream**, weiß, weißes Kraftpapier, gedrehte Papierkordeln, recyclingfähig, Preis per Pack à 50 Stück  
32 x 24 x 11 cm (H x B x T), 100 g/m<sup>2</sup>  
800.064.05 (=0,80/St.) **39,95**  
41 x 32 x 12 cm (H x B x T), 100 g/m<sup>2</sup>  
800.064.06 (=0,80/St.) **39,95**

**E Papiertasche „Ornament“**, 80 g/m<sup>2</sup>, Kraftpapier, beidseitig bedruckt mit Ornament-Motiv, mit Twistkordelgriff, widerstandsfähig und stabil, Preis per Pack à 50 Stück  
28 x 22 x 10 cm (H x B x T)  
699.709.00 (=0,56/St.) **27,95**  
35 x 26 x 12 cm (H x B x T)  
699.709.01 (=0,70/St.) **34,95**

**F Papier-Tasche „Happy“**, 80 g/m<sup>2</sup>, weiß/bunt, mit buntem Strichmännchen-Druck, Kraftpapier, gefalteten Papierhenkeln. Hergestellt in Deutschland. Preis per Pack à 50 Stück.  
22 x 18 x 8 cm (H x B x T)  
654.159.00 (=0,40/St.) **19,95**  
35 x 26 x 11 cm (H x B x T)  
654.159.01 (=0,46/St.) **22,95**

**Tragetasche „Pünktchen“**, 80 g/m<sup>2</sup>, aus stabilem Kraftpapier, All-Over-Druck mit Pünktchen-Design, gefaltete Papierhenkel, widerstandsfähig und stabil dank Seitenfalten und Bodenfalte, Preis per Pack à 50 Stück

**G rot**  
31 x 22 x 10 cm (H x B x T)  
642.484.01 (=0,40/St.) **19,95**  
40 x 32 x 12 cm (H x B x T)  
642.514.01 (=0,50/St.) **24,95**

**H schwarz**  
31 x 22 x 10 cm (H x B x T)  
642.484.18 (=0,40/St.) **19,95**  
40 x 32 x 12 cm (H x B x T)  
642.514.18 (=0,50/St.) **24,95**

**J 22 x 18 x 8 cm (H x B x T)**  
674.218.06 **pastellblau** (=0,30/St.) **14,95**  
674.218.22 **rosa** (=0,30/St.) **14,95**

E Papiertasche  
„Ornament“  
ab **0,56** /Stück



35 x 26 x 12 cm

28 x 22 x 10 cm

F Papier-Tasche  
„Happy“  
ab **0,40** /Stück



35 x 26 x 11 cm

22 x 18 x 8 cm

G-J Tragetasche „Pünktchen“  
ab **0,30** /Stück



31 x 22 x 10 cm  
40 x 32 x 12 cm



31 x 22 x 10 cm  
40 x 32 x 12 cm



22 x 18 x 8 cm

## PAPIERTRAGE-TASCHEN

**Papiertragetasche**, aus reißfestem Kraftpapier mit Blockboden und Seitenfalten.  
Größe: Breite x Höhe x Tiefe.

**Gefaltete Papierhenkel, 85 g/m<sup>2</sup>**

**A** Preis per Karton à **250** Stück

**weiß**

<b>22 x 28 x 10 cm</b> 479.264.00	(=0,24/St.)	<b>59,95</b>
<b>22 x 36 x 10 cm</b> 479.264.01	(=0,28/St.)	<b>69,95</b>
<b>32 x 44 x 17 cm</b> 479.264.02	(=0,36/St.)	<b>89,95</b>

**braun**

<b>22 x 28 x 10 cm</b> 479.271.00	(=0,24/St.)	<b>59,95</b>
<b>22 x 36 x 10 cm</b> 479.271.01	(=0,28/St.)	<b>69,95</b>
<b>32 x 44 x 17 cm</b> 479.271.02	(=0,36/St.)	<b>89,95</b>

**Twistkordelgriff, 90-100 g/m<sup>2</sup>**

**B weiß**

<b>22 x 36 x 10 cm</b> , Preis per Karton à <b>200</b> Stück 701.853.00	(=0,28/St.)	<b>55,95</b>
<b>41 x 32 x 12 cm</b> , Preis per Karton à <b>250</b> Stück 701.853.01	(=0,36/St.)	<b>89,95</b>
<b>45 x 49 x 15 cm</b> , Preis per Karton à <b>150</b> Stück 701.853.02	(=0,53/St.)	<b>79,95</b>

**braun**

<b>22 x 36 x 10 cm</b> , Preis per Karton à <b>200</b> Stück 701.839.00	(=0,28/St.)	<b>55,95</b>
<b>41 x 32 x 12 cm</b> , Preis per Karton à <b>250</b> Stück 701.839.01	(=0,36/St.)	<b>89,95</b>
<b>45 x 49 x 15 cm</b> , Preis per Karton à <b>150</b> Stück 701.839.02	(=0,53/St.)	<b>79,95</b>

**Farbige Taschen mit Twistkordelgriff, 110 g/m<sup>2</sup>**

**C** Preis per Pack à **50** Stück

<b>18 x 24 x 8 cm (B x H x T)</b> 601.580._ _	(=0,30/St.)	<b>14,95</b>
<b>22 x 29 x 10 cm (B x H x T)</b> 601.603._ _	(=0,40/St.)	<b>19,95</b>
<b>36 x 41 x 12 cm (B x H x T)</b> 601.610._ _	(=0,52/St.)	<b>25,95</b>

**Bitte ergänzen Sie die Bestellnummer mit der entsprechenden Farbnummer.**



22 x 36 x 10 cm  
41 x 32 x 12 cm  
45 x 49 x 15 cm

**SUPER PREIS**  
ab **0,24** /St.

22 x 28 x 10 cm  
22 x 36 x 10 cm  
32 x 44 x 17 cm

✓ gefalteter Papierhenkel

✓ gedrehter Twistkordel-Griff



**C** Papiertragetasche „Uni“  
ab **0,30** /Stück

36 x 41 x 12 cm (B x H x T)

22 x 29 x 10 cm (B x H x T)

18 x 24 x 8 cm (B x H x T)

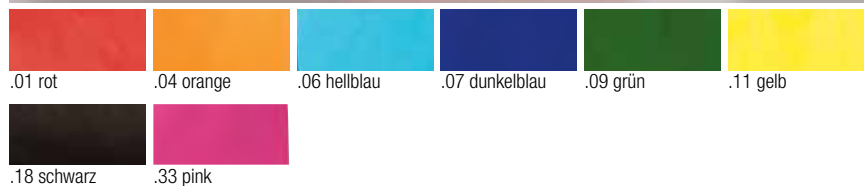

**D Seidenpapier, 50 x 70 cm (L x B),**

**17 g/m<sup>2</sup>**, bunte und weiche Packseide für Geschenke, Porzellan, Schmuck, zum Basteln oder zur Veredelung von Blumensträußen. Das zarte Packpapier färbt nicht ab. Preis per Karton à **480** Bogen.

674.034.22 <b>rosa</b>	(=0,10/Bg.)	<b>49,95</b>
674.034.33 <b>pink</b>	(=0,10/Bg.)	<b>49,95</b>
674.034.01 <b>rot</b>	(=0,10/Bg.)	<b>49,95</b>
674.034.14 <b>weiß</b>	(=0,10/Bg.)	<b>49,95</b>
674.034.18 <b>schwarz</b>	(=0,10/Bg.)	<b>49,95</b>

**25 g/m<sup>2</sup>**, sehr elegantes und luxuriöses Seidenpapier für festliche Anlässe. Ideal für Geschenke, Porzellan, Schmuck, zum Basteln oder zur Veredelung von Blumensträußen. Preis per Karton à **200** Bogen.  
674.034.42 **gold** (=0,30/Bg.) **59,95**



**D Seidenpapier**  
ab **0,10** /Bogen

**TOP PREIS +  
LEISTUNG!**



**A Stoffband „Glamour“  
ab 0,14 /Stück**



## GESCHENKBÄNDER

**A Stoffband „Glamour“**, Geschenkband mit edlem Glimmer-Glanz, Rolle aus 100% recyceltem Material

<b>5 mm breit</b> , Preis per Rolle à 50 m		
800.037.37	<b>gold</b> (=0,14/m)	<b>6,95</b>
800.037.36	<b>silber</b> (=0,14/m)	<b>6,95</b>
<b>10 mm breit</b> , Preis per Rolle à 20 m		
800.037.39	<b>gold</b> (=0,23/m)	<b>4,55</b>
800.037.38	<b>silber</b> (=0,23/m)	<b>4,55</b>
<b>25 mm breit</b> , Preis per Rolle à 20 m		
800.037.41	<b>gold</b> (=0,34/m)	<b>6,75</b>
800.037.40	<b>silber</b> (=0,34/m)	<b>6,75</b>
<b>40 mm breit</b> , Preis per Rolle à 20 m		
800.037.43	<b>gold</b> (=0,38/m)	<b>7,55</b>
800.037.42	<b>silber</b> (=0,38/m)	<b>7,55</b>

**B Geschenkband „Luxury“**, edles Effektkband aus Textil, mit Webkante und Metallglanz, Drahtkante, Rolle aus 100% recyceltem Material, Preis per Rolle à 20 m

<b>25 mm breit</b>		
800.037.45	<b>gold</b> (=0,35/m)	<b>6,95</b>
800.037.44	<b>silber</b> (=0,35/m)	<b>6,95</b>
<b>40 mm breit</b>		
800.037.47	<b>gold</b> (=0,38/m)	<b>7,55</b>
800.037.46	<b>silber</b> (=0,38/m)	<b>7,55</b>



**B Geschenkband  
„Luxury“  
ab 0,35 /m**



**C Polyband „Glimmer“, 10 mm breit**,

einseitig mit feinem Glimmer beschichtet, zum Spleißen und Ringeln geeignet, Rolle aus 100% recyceltem Material,

Preis per Rolle à 100 m		
635.486.01	<b>rot</b> (=0,10/m)	<b>9,95</b>
635.486.18	<b>schwarz</b> (=0,10/m)	<b>9,95</b>
635.486.42	<b>gold</b> (=0,10/m)	<b>9,95</b>
635.486.43	<b>silber</b> (=0,10/m)	<b>9,95</b>

**D Poly-Ringelband „Sterne“, 10 mm breit**,

einseitiges Polyband mit gerippter Packpapier-Optik, Metallicstern-Druck, zum Ringeln und Splitten geeignet, Preis per Rolle à 100 m

664.479.01	<b>rot</b> (=0,12/m)	<b>11,95</b>
664.479.08	<b>tannengrün</b> (=0,12/m)	<b>11,95</b>
664.479.42	<b>gold</b> (=0,12/m)	<b>11,95</b>
664.479.43	<b>silber</b> (=0,12/m)	<b>11,95</b>

**E Etiketten „Frohe Weihnachten“**, bunt, selbstklebende Etiketten zum Veredeln oder Verschließen von Geschenken oder Verpackungen in praktischer Spenderbox, Preis per Rolle à 500 Stück

725.217.00	<b>35 mm Ø</b> (=0,03/St.)	<b>12,95</b>
------------	----------------------------	--------------

**E Etiketten  
„Frohe Weihnachten“  
nur 12,95 /Rolle**

35 mm Ø

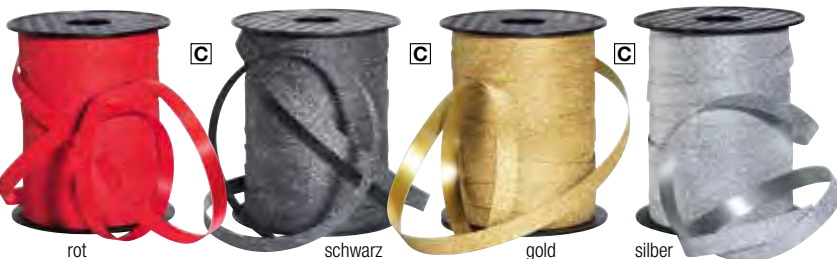

rot

schwarz

gold

silber



**D Poly-Ringelband „Sterne“  
nur 0,12 /m**



✓ Packpapier-Optik

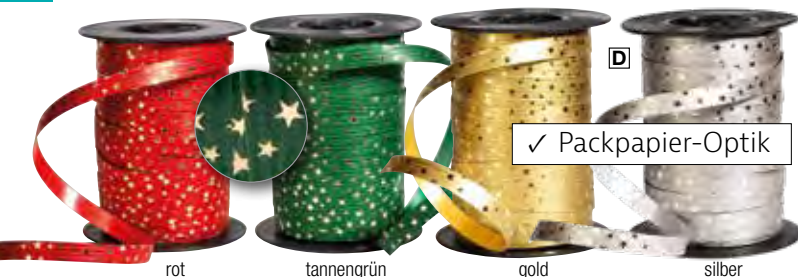

rot

tannengrün

gold

silber



rot

blau

hellgrün

gold

silber



**F Metallicband matt**, mit Ringeleffekt, zum Splitten geeignet, 100% recycelbar, Preis per Rolle à 100 m

<b>5 mm breit</b>		
456.470.01	<b>rot</b> (=0,05/m)	<b>4,95</b>
456.470.05	<b>blau</b> (=0,05/m)	<b>4,95</b>
456.470.09	<b>hellgrün</b> (=0,05/m)	<b>4,95</b>
456.470.42	<b>gold</b> (=0,05/m)	<b>4,95</b>
456.470.43	<b>silber</b> (=0,05/m)	<b>4,95</b>
<b>10 mm breit</b>		
456.487.01	<b>rot</b> (=0,07/m)	<b>6,95</b>
456.487.05	<b>blau</b> (=0,07/m)	<b>6,95</b>
456.487.09	<b>hellgrün</b> (=0,07/m)	<b>6,95</b>
456.487.42	<b>gold</b> (=0,07/m)	<b>6,95</b>
456.487.43	<b>silber</b> (=0,07/m)	<b>6,95</b>

## METALLIC-RINGELBAND

**A Metallicband glänzend**, mit schönem Ringeffekt, zum Splitteln geeignet

<b>5 mm breit</b> , Preis per Rolle à 250 m		
128.124.01	rot	(=0,02/m) <b>4,95</b>
128.124.06	hellblau	(=0,02/m) <b>4,95</b>
128.124.08	apfelgrün	(=0,02/m) <b>4,95</b>
128.124.14	weiß	(=0,02/m) <b>4,95</b>
128.124.42	gold	(=0,02/m) <b>4,95</b>
128.124.43	silber	(=0,02/m) <b>4,95</b>
<b>10 mm breit</b> , Preis per Rolle à 250 m		
128.155.01	rot	(=0,03/m) <b>6,95</b>
128.155.06	hellblau	(=0,03/m) <b>6,95</b>
128.155.08	apfelgrün	(=0,03/m) <b>6,95</b>
128.155.14	weiß	(=0,03/m) <b>6,95</b>
128.155.42	gold	(=0,03/m) <b>6,95</b>
128.155.43	silber	(=0,03/m) <b>6,95</b>
<b>31 mm breit</b> , Preis per Rolle à 50 m		
212.731.01	rot	(=0,12/m) <b>5,95</b>
212.731.06	hellblau	(=0,12/m) <b>5,95</b>
212.731.08	apfelgrün	(=0,12/m) <b>5,95</b>
212.731.14	weiß	(=0,12/m) <b>5,95</b>
212.731.42	gold	(=0,12/m) <b>5,95</b>
212.731.43	silber	(=0,12/m) <b>5,95</b>

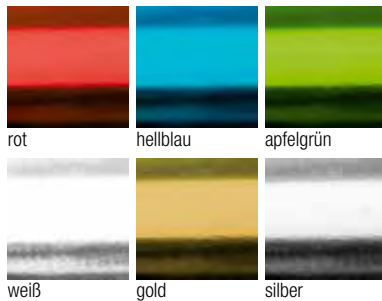

**A**  
**SUPER PREIS**  
ab 0,02/m

✓ 3 Breiten, 6 Farben

**B** Bandsplitter „Duo“  
nur 5,95

**B Bandsplitter „Duo“**, rot, zwei verschiedene Schneidestärken lassen 2 mm oder 4 mm breite Fäden entstehen, Preis per Stück 715.829.00 **3,5 x 13,5 cm (B x L) 5,95**

 Weitere Geschenkbander und Schleifen finden Sie online unter [www.decowoerner.com](http://www.decowoerner.com)

## ZIEHSCHLEIFEN

**C Metallic-Ziehschleifen**, 70 g/m<sup>2</sup>, selbst-raffende Folienschleife, Preis per Pack à 50 Stück

<b>10 cm Ø</b> , 19 mm breit, 90 cm lang		
338.905.01	rot	(=0,30/St.) <b>14,95</b>
338.905.14	weiß	(=0,30/St.) <b>14,95</b>
338.905.42	gold	(=0,30/St.) <b>14,95</b>
338.905.43	silber	(=0,30/St.) <b>14,95</b>
<b>14 cm Ø</b> , 31 mm breit, 134 cm lang		
338.899.01	rot	(=0,40/St.) <b>19,95</b>
338.899.14	weiß	(=0,40/St.) <b>19,95</b>
338.899.42	gold	(=0,40/St.) <b>19,95</b>
338.899.43	silber	(=0,40/St.) <b>19,95</b>

**D Zieh-Schleifen**, selbst-raffende Deko-Weihnachtsschleifen aus Metallic-Folie

<b>20 cm Ø</b> , 22 Schlaufen mit 5 cm Bandbreite, Preis per 10tlg. Set		
633.932.01	rot	(=0,90/St.) <b>8,95</b>
633.932.43	silber	(=0,90/St.) <b>8,95</b>
<b>30 cm Ø</b> , 30 Schlaufen mit 8 cm Bandbreite, Preis per 5tlg. Set		
633.925.01	rot	(=1,99/St.) <b>9,95</b>

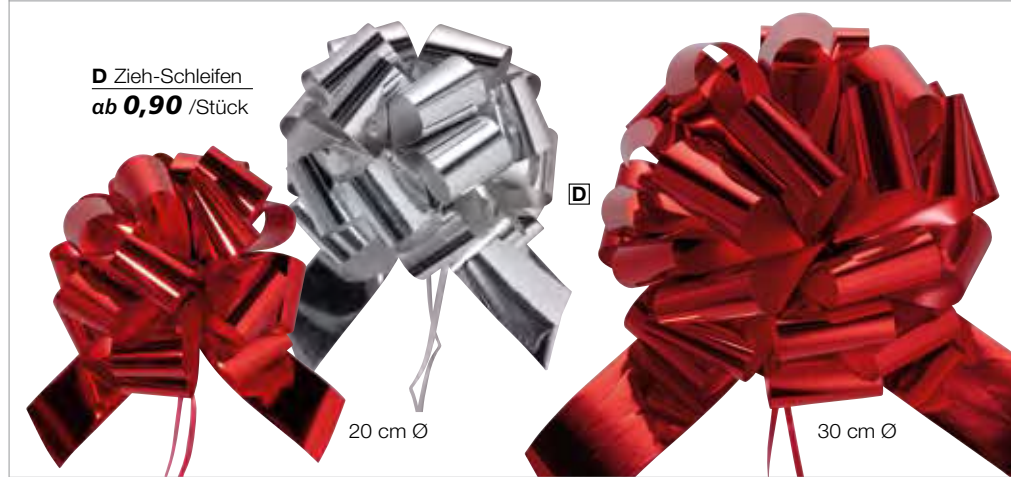

# GO GREEN!



**A Baumwollkordel**  
nur **0,23**/m



Viele weitere Farben  
finden Sie online unter

[www.decowoerner.com](http://www.decowoerner.com)



**E Papier-Raffia**  
nur **0,06**/m

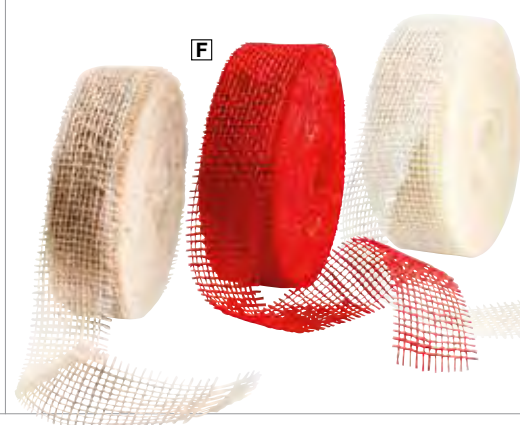

## NACHHALTIG VERPACKEN

**A Baumwollkordel**, 3 mm breit, robuste und gedrehte Kordel aus 100% natürlich abbaubarer Baumwolle, ohne Rollenkern, Lieferung erfolgt in einem praktischen Karton, der auch als Aufbewahrungsbox verwendet werden kann, Preis per Rolle à 30 m

720.922.01	<b>rot</b>	(=0,23/m)	<b>6,95</b>
720.922.06	<b>hellblau</b>	(=0,23/m)	<b>6,95</b>
720.922.09	<b>apfelgrün</b>	(=0,23/m)	<b>6,95</b>
720.922.60	<b>creme</b>	(=0,23/m)	<b>6,95</b>

**Kräuselband**, 10 mm breit, umweltfreundliches Geschenk- und Dekoband aus 100% natürlich abbaubarer Baumwolle, ohne Rollenkern, Lieferung erfolgt in einem praktischen Karton, der auch als Aufbewahrungsbox verwendet werden kann, zum Splitten und Kräuseln geeignet, Preis per Rolle à 100 m

**B „Uni“**

715.683.01	<b>rot</b>	(=0,08/m)	<b>7,50</b>
715.683.15	<b>grau</b>	(=0,08/m)	<b>7,50</b>
715.683.60	<b>creme</b>	(=0,08/m)	<b>7,50</b>

**C „Sterne“**, einseitig mit weißen Sternen bedruckt

722.902.01	<b>rot</b>	(=0,09/m)	<b>8,50</b>
722.902.15	<b>grau</b>	(=0,09/m)	<b>8,50</b>

**D „Schneeflocken“**, einseitig mit weißen Schneeflocken bedruckt

722.919.01	<b>rot</b>	(=0,09/m)	<b>8,50</b>
722.919.15	<b>grau</b>	(=0,09/m)	<b>8,50</b>

**E Papier-Raffia**, 7 mm breit, umweltfreundliches, wasserfestes Geschenk- und Dekoband aus 100% nachwachsenden Rohstoffen, biologisch abbaubar und ohne Rollenkern, Preis per Rolle à 150 m

720.939.01	<b>rot</b>	(=0,06/m)	<b>8,95</b>
720.939.09	<b>frühl.grün</b>	(=0,06/m)	<b>8,95</b>
720.939.11	<b>gelb</b>	(=0,06/m)	<b>8,95</b>
720.939.60	<b>creme</b>	(=0,06/m)	<b>8,95</b>

**F Juteband**, 40 mm breit, 100% Jute, Preis per Rolle à 20 m

549.417.25	<b>natur</b>	(=0,35/m)	<b>6,95</b>
549.417.01	<b>rot</b>	(=0,32/m)	<b>7,95</b>
549.417.60	<b>creme</b>	(=0,32/m)	<b>7,95</b>

TOP  
SELLERA Polyband  
ab **1,70** /Rolle✓ 5-50 mm  
Breite

## RINGELBAND



**A Polyband**, uni, glatt mit schönem Ringeleffekt, zum Splitten geeignet

**5 mm breit**, Preis per Rolle à 500 m  
128.117. \_\_ (= $0,005/m$ ) **2,30**

**10 mm breit**, Preis per Rolle à 250 m  
128.100. \_\_ (= $0,010/m$ ) **2,50**

**19 mm breit**, Preis per Rolle à 100 m  
199.179. \_\_ (= $0,017/m$ ) **1,70**

**31 mm breit**, Preis per Rolle à 100 m  
199.186. \_\_ (= $0,027/m$ ) **2,70**

**50 mm breit**, Preis per Rolle à 100 m  
199.193. \_\_ (= $0,042/m$ ) **4,20**

Bitte ergänzen Sie die Bestellnummer mit der entsprechenden Farbnummer.

Alle erhältlichen Farben für Abb. A und B:

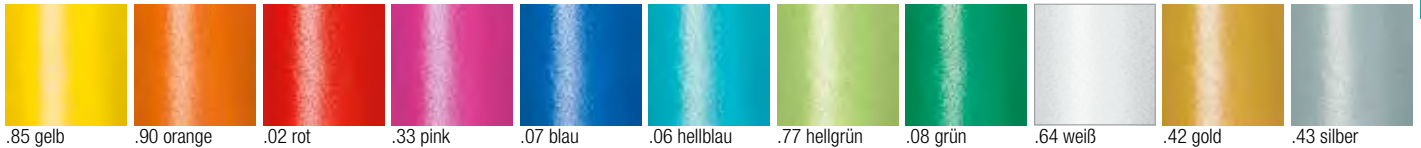

## ZIEHSCHLEIFEN

**B Zieh-Schleife**, 10 cm Ø, 19 mm breit, 90 cm lang, zusammengezogen wird das Polyband zur Schleife, Preis per Pack à 50 Stück  
213.059. \_\_ (= $0,20/St.$ ) **9,95**

Bitte ergänzen Sie die Bestellnummer mit der entsprechenden Farbnummer.

B Zieh-Schleife  
nur **0,20** /Stück



**TOP PREIS +  
LEISTUNG!**



A Satinband

ab **0,04**/m



## SATINBÄNDER

**A Satinband**, bei 60°C waschbar, doppelseitiges Satin, 100% Polyester, mit Webkante

**3 mm breit**, Preis per Rolle à 50 m

800.024.21	creme	(=0,04/m)	<b>1,95</b>
800.024.22	hellblau	(=0,04/m)	<b>1,95</b>
800.024.24	pink	(=0,04/m)	<b>1,95</b>
800.024.23	rosa	(=0,04/m)	<b>1,95</b>
800.024.25	rot	(=0,04/m)	<b>1,95</b>
800.024.27	dunkelgrün	(=0,04/m)	<b>1,95</b>
800.024.26	hellgrün	(=0,04/m)	<b>1,95</b>
800.024.20	weiß	(=0,04/m)	<b>1,95</b>

**10 mm breit**, Preis per Rolle à 25 m

800.024.29	creme	(=0,12/m)	<b>2,95</b>
800.024.30	hellblau	(=0,12/m)	<b>2,95</b>
800.024.32	pink	(=0,12/m)	<b>2,95</b>
800.024.31	rosa	(=0,12/m)	<b>2,95</b>
800.024.33	rot	(=0,12/m)	<b>2,95</b>
800.024.35	dunkelgrün	(=0,12/m)	<b>2,95</b>
800.024.34	hellgrün	(=0,12/m)	<b>2,95</b>
800.024.28	weiß	(=0,12/m)	<b>2,95</b>

**25 mm breit**, Preis per Rolle à 25 m

800.024.37	creme	(=0,20/m)	<b>4,95</b>
800.024.38	hellblau	(=0,20/m)	<b>4,95</b>
800.024.40	pink	(=0,20/m)	<b>4,95</b>
800.024.39	rosa	(=0,20/m)	<b>4,95</b>
800.024.41	rot	(=0,20/m)	<b>4,95</b>
800.024.43	dunkelgrün	(=0,20/m)	<b>4,95</b>
800.024.42	hellgrün	(=0,20/m)	<b>4,95</b>
800.024.36	weiß	(=0,20/m)	<b>4,95</b>

## TÜLLBÄNDER

**B Tüllband**, geschmeidig weiches Gewebe mit wabenförmiger Struktur und offener Kante, ideal für schlichte und elegante Dekoration, aus 100% Nylon, Preis per Rolle à 25 m

**50 mm breit**

119.894.01	rot	(=0,10/m)	<b>2,50</b>
119.894.33	pink	(=0,10/m)	<b>2,50</b>
119.894.05	dunkelblau	(=0,10/m)	<b>2,50</b>
119.894.09	hellgrün	(=0,10/m)	<b>2,50</b>
119.894.10	dunkelgrün	(=0,10/m)	<b>2,50</b>
119.894.14	weiß	(=0,10/m)	<b>2,50</b>
119.894.42	gold	(=0,16/m)	<b>3,90</b>
119.894.43	silber	(=0,16/m)	<b>3,90</b>

**100 mm breit**

119.900.01	rot	(=0,18/m)	<b>4,50</b>
119.900.33	pink	(=0,18/m)	<b>4,50</b>
119.900.05	dunkelblau	(=0,18/m)	<b>4,50</b>
119.900.09	hellgrün	(=0,18/m)	<b>4,50</b>
119.900.10	dunkelgrün	(=0,18/m)	<b>4,50</b>
119.900.14	weiß	(=0,18/m)	<b>4,50</b>
119.900.42	gold	(=0,36/m)	<b>8,90</b>
119.900.43	silber	(=0,36/m)	<b>8,90</b>



Weitere Farben und Größen aller Bänder dieser Doppelseite finden Sie online unter

[www.decowoerner.com](http://www.decowoerner.com)



## STOFFBÄNDER

mit Drahtkante

**A Stoffband**, 100% Acetat,

Preis per Rolle à 25 m

**Größe 1: 25 mm breit**

Bestellnummer siehe Farbmakros

1 Rolle (=0,22/m) **5,50**

**Größe 2: 40 mm breit**

Bestellnummer siehe Farbmakros

1 Rolle (=0,28/m) **6,95**

**Größe 3: 60 mm breit**

Bestellnummer siehe Farbmakros

1 Rolle (=0,40/m) **9,95**

ohne Drahtkante

**B Taftband**, 100% Polyester,

Preis per Rolle à 50 m

**Größe 1: 15 mm breit**

Bestellnummer siehe Farbmakros

1 Rolle (=0,10/m) **4,95**

**Größe 2: 25 mm breit**

Bestellnummer siehe Farbmakros

1 Rolle (=0,13/m) **6,50**

**Größe 3: 40 mm breit**

Bestellnummer siehe Farbmakros

1 Rolle (=0,16/m) **7,95**



**A Stoffband mit Drahtkante**  
ab **0,22 /m**



A gelb Gr.1: 443.630.11 Gr.2: 443.661.11 Gr.3: 443.685.11	A rot Gr.1: 443.630.01 Gr.2: 443.661.01 Gr.3: 443.685.01	A bordeaux Gr.1: 443.630.66 Gr.2: 443.661.66 Gr.3: 443.685.66	A pink Gr.1: 443.630.33 Gr.2: 443.661.33 Gr.3: —	A rosa Gr.1: 443.630.22 Gr.2: 443.661.22 Gr.3: —	A royalblau Gr.1: 443.630.05 Gr.2: 443.661.05 Gr.3: —	A hellgrün Gr.1: 443.630.09 Gr.2: 443.661.09 Gr.3: —	A dunkelgrün Gr.1: 443.630.10 Gr.2: 443.661.10 Gr.3: 443.685.10	A creme Gr.1: 443.630.60 Gr.2: 443.661.60 Gr.3: 443.685.60	A weiß Gr.1: 443.630.14 Gr.2: 443.661.14 Gr.3: 443.685.14
--	---	--	---	---	--	---	--	---	--

B gelb Gr.1: 800.037.86 Gr.2: 414.289.11 Gr.3: 414.296.11	B rot Gr.1: 800.037.87 Gr.2: 414.289.01 Gr.3: 414.296.01	B bordeaux Gr.1: 800.037.88 Gr.2: 414.289.66 Gr.3: 414.296.66	B pink Gr.1: 800.037.89 Gr.2: 414.289.33 Gr.3: 414.296.33	B rosa Gr.1: 800.037.95 Gr.2: 414.289.22 Gr.3: 414.296.22	B royalblau Gr.1: 800.037.90 Gr.2: 414.289.05 Gr.3: 414.296.05	B hellgrün Gr.1: 800.037.91 Gr.2: 414.289.09 Gr.3: 414.296.09	B dunkelgrün Gr.1: 800.037.92 Gr.2: 414.289.10 Gr.3: 414.296.10	B creme Gr.1: 800.037.93 Gr.2: 414.289.60 Gr.3: 414.296.60	B weiß Gr.1: 800.037.94 Gr.2: 414.289.14 Gr.3: 414.296.14
--	---	--	--	--	---	--	--	---	--

## CHIFFONBÄNDER

**Chiffonband**, gleichmäßig und weich fallendes Dekoband, transparentes Gewebe mit zartem Glanz, 100% Polyester

mit Schnittkante

**C** Preis per Rolle à 25 m

**Größe 1: 25 mm breit**

Bestellnummer siehe Farbmakros

1 Rolle (=0,14/m) **3,50**

**Größe 2: 38 mm breit**

Bestellnummer siehe Farbmakros

1 Rolle (=0,20/m) **4,95**

**Größe 3: 70 mm breit**

Bestellnummer siehe Farbmakros

1 Rolle (=0,30/m) **7,50**

mit Drahtkante

**D** Preis per Rolle à 20 m

**Größe 1: 25 mm breit**

Bestellnummer siehe Farbmakros

1 Rolle (=0,28/m) **5,50**

**Größe 2: 40 mm breit**

Bestellnummer siehe Farbmakros

1 Rolle (=0,43/m) **8,50**

mit Webkante

**E** Preis per Rolle à 50 m

**25 mm breit**

800.025.35 **gold** (=0,08/m) **3,95**

800.025.36 **silber** (=0,08/m) **3,95**

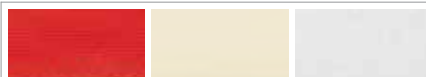

rot Gr.1: 357.678.01 Gr.2: 463.959.01 Gr.3: 357.661.01	perlweiß Gr.1: 357.678.60 Gr.2: 463.959.60 Gr.3: 357.661.60	weiß Gr.1: 357.678.14 Gr.2: 463.959.14 Gr.3: 357.661.14
---	--	--



gold Gr.1: 357.678.42 Gr.2: 463.959.42 Gr.3: 357.661.42	silber Gr.1: 357.678.15 Gr.2: 463.959.15 Gr.3: 357.661.15
--	--

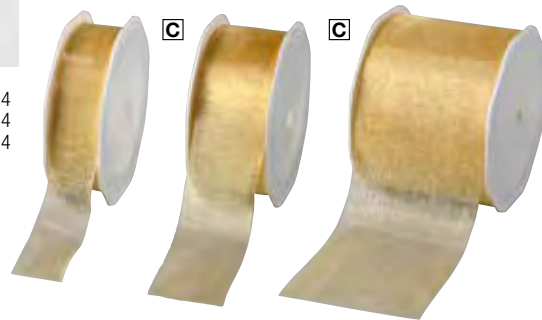

rot Gr.1: 547.673.01 Gr.2: 547.680.01	pink Gr.1: 547.673.33 Gr.2: 547.680.33	grün Gr.1: 547.673.08 Gr.2: 547.680.08
---	--	--



weiß Gr.1: 547.673.14 Gr.2: 547.680.14	gold Gr.1: 547.673.42 Gr.2: 547.680.42	silber Gr.1: 547.673.15 Gr.2: 547.680.15
--	--	--



# BEI UNS WIRD **INDIVIDUALITÄT** GROSS GESCHRIEBEN. IHR **PROJEKT** IST UNSERE LEIDENSCHAFT.

Wir wissen, dass die Ansprüche und Bedürfnisse all unserer Kunden sehr verschieden sind, deswegen legen wir unseren Fokus auf Ihre Wünsche, projektbezogenen Anforderungen und die wirkungsvollste Präsentation Ihrer Ware.

Für Ihre individuellen Dekorations- und Beleuchtungskonzepte beraten wir Sie gerne persönlich vor Ort. Setzen Sie sich hierzu einfach mit uns in Verbindung.

Markus Wurm:

Telefon +49 (0) 71 31 4064-761

Mobil +49 (0) 174 789 90 41

[projekte@decowoerner.com](mailto:projekte@decowoerner.com)



Selfridges



Swarovski

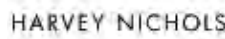

Thomas Sabo

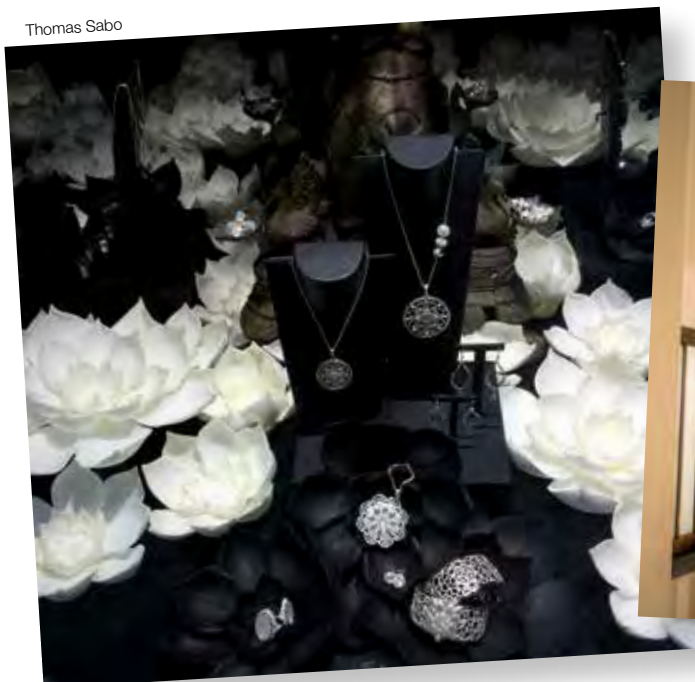

The Charles Hotel München



Heilbronner Weihnachtsmarkt



Harvey Nichols



Bree



Coop City

Timberland  Chopard

Harrods Russell & Bromley

Dior  BUFFALO GRILL®

MONT BLANC  ESCADA

BREE  coop city

ESTÉE LAUDER SELFRIDGES & CO

STEIGENBERGER  
AVANCE HOTEL  
KREMS

 CALIDA  
SWITZERLAND

 W.M.F.

TOMMY  
 HILFIGER

 PUMA  
puma.com

 s.Oliver®

 adidas

 Auchan

zimmerli  
of Switzerland

L'ORÉAL®

 THE CHARLES HOTEL  
MUNICH  
A ROCCO FORTE HOTEL

 park inn  
by Radisson

LVMH  
MOËT HENNESSY • LOUIS VUITTON

 DIESEL  
DENIM DIVISION

 BOGNER

 EUROPA PARK®

OUTLET/CITY  
METZINGEN

 Lindt  
MAÎTRE CHOCOLATIER SUISSE  
DEPUIS 1845

 Mercure

 Hilton

 Steiff

FERRERO

 INTERSPORT®



Lindt

# Stichwortverzeichnis

<b>A</b> bhängeständer	183	Cupcake-Set	135	Forellen-Set	130	<b>J</b> akobsmuscheln-Set	130
Absperrpfosten für Leitsystem	186	Currywurst weiß	132	Formbarer Dekoschnee	104	Japanisches Ahornzweig-Set	139
Accessoires-Ständer	191	Cycaspalme	15	Frauenfarn	149, 152	Jumbozuckerdstange	21
Acryl-Dachständer	205	<b>D</b> achaufsteller „Stark Reduziert“	203	Frikadelle	132	Jute	206
Adapter	84	Dachrinnenhaken für Lichterketten	84	Fuchsschwanzgras im Topf	1610	Juteband	222
Ahornbaum	136, 137	Dame, Schaufensterfigur	7, 173-176	<b>G</b> arnelen-Set	130	Jutesack	11
Ahornblätter	136, 137	Damenbüsten-Torso	176	Geigenfeige	150	<b>K</b> abinen-Vorhang	186
Ahornranke	6, 7, 136, 138	Damen-Hosenpräsentier	176	Gemüsezopf	126	Käse	129
Ahornzweig	7, 138-139	Damen-Schneiderbüste	172	Géramont Käseecke	129	Kaffee	133
Alpin-Tanne beflockt	31, 56, 101	Damen-Strumpfbein	177	Geschenkband	220	Kaffeesack	114
Ammerländer Katenschinken	131	Damen-Torso	176	Geschenkebeutel	216	Karotten-Set mit Laub	124, 125
Ananas	127	Deckengitter-Ring	198	Geschenkbboxen-Set	22, 44	Kartoffel-Set	124, 125
Ankleber	202	Deckenmagnet	201	Geschenkkarte	217	Kartoffel-Spalten-Set	132
Anschlusskabel für LED-Produkte	83	Deckengitter	198	Geschenkpapier	212-214	Karton-Endlosetiketten	205
Anschlusskabel für System IP20/IP67	82, 84, 85	Dekofolie	210-211	<b>Geschenckverpackung (Kap.) 212-225</b>		Karton-Etikett	205
Apfel-Sortiment	126	Dekorring	199	Geschmückte Girlande	67	Kartonagensatz	18, 21, 31, 44, 45
Areca-Palme	154-155, 161	Dekosäule	111, 196	Geschmückter Weihnachtsbaum	17, 54, 65	Kartonherz-Hänger „Oktoberfest“	112
Arm-Nadelkissen	201	Deko-Schlitten	96-97	Geschmücktes Bäumchen	65	Kastenbrot	134
Asparagus-Ampel	164	Dekoschnee	99, 101, 104	Gigantbaum	70-71	Katze	15
Auberginen-Set	125	Dekostoff	209	Gigant-Schleifen	42	Kaviar	130
Augenpaar	113	Dekovorhang	95	Gigant-Schneeball	99, 104	Kegel Baum	46
Aufhängestangen-Set	116, 118, 119, 121, 123	Dieffenbachia	170	Gigant-Stern	22	Kentia Palme	163
Aufsteller Tannenbaum	38	Dill-Fruchtstand	92	Gigant-Weihnachtskugel	51	Kerzen	80, 81
Austern-Set	130	Display „Kamin“	15	Gigantbaum	70-71	Kette „Candys“	21
<b>B</b> äumchen	65	Doppel-Haken	200	Girlande	68	Ketten-Ständer	191
Baguette	134	Douglas-Tanne	57	Girlande Bayern	112	Kiefer-Mix Mini-Baum	30, 65
Bambushänger	164	„Duffy Farn“	149	Gitterwürfel	192	Kiefer-Mix-Ranke	30
Bambus im Topf	153	<b>E</b> chtholzpaneel Vintage	97	Glanzmispelhänger	164, 168	Kieselsteine-Set	115
Bambusstangen-Set	153	Edeldistel-Zweig	145	Glaskugel-Set „Eule“	53	Kirschblüten-Zweig	170
Bananenbaum	163	Edeltanne	58	Glasvasen	8	Kirschen-Set	127
Bananen-Set	127	Efeugirlande	167	Glimmer-Stern	37	Kissenschachtel als Verpackung	217
Bananenzopf	126	Efeuhänger	159, 166	Glitterstoff	208	Kissenregal mit Rollen	92
Bandabroller	215	Efeuranke	167	Glitzerfolie	192	Kisten-Satz	96, 197
Bandsplitter	221	Eichhörnchen	10, 11, 29	Glücksfeder Kunstpflanze	170	Klammerbügel	185
<b>Banner (Kapitel)</b>	<b>116-123</b>	Eisbär	102, 103	Gondel Display	101	Kleiderbügel	185
Banner auf Dekoseiten	4, 5, 6, 8-14, 16, 20, 21, 24, 26, 28-30, 32, 36, 45, 53, 92-94, 96, 100, 102, 103, 111, 112, 203	Eisbären-Set	102	Grasbündel	146	Klemmleisten-Set	187
Baron-Käse angeschnitten	129	Eiskristalle	93, 98	Gras im Topf	146	Knoblauch-Set	125
Barsch	130	Eiskristall-Girlande	90	Graspaneel	157, 171	Koffer-Set	26
Batterie-LED Kugel	80	Eiskristall-Kette	90, 98	Grasranke	165	Kohl	124
Bauerngurken-Set	125	Eisquader	102	Grillschnecke	131	Kolibri-Set	28
Baum	6, 7	Eiswürfel/Eisbrocken	102, 105	Grillwurst	131	Konfektionsständer	179-183
Baum beschneit	91	Eiszapfenfries	97, 105	Größenteiler	184	Königspalmen-Wedel	154
Baum schmuck-Sortiment	52	Emmentaler Käse	129	Grünlilie im Topf	151	Kopf	177
Baumwollkordel	222	Engel	26	<b>Grünware (Kapitel)</b>	<b>54-71</b>	Kopfsalat	124
Bavaria Blue Käse	129	Engelsflügel	23	<b>H</b> acksteak	131	Korbständer	189
Bedruckte Stoffe	209	„Erbse pflanze“	149	Hähnchen/-filet, roh	112, 131	Kordel für Absperrpfosten	186
Beleuchtung für Vitrine	178	Erdbeer-Eisbecher	135	Hähnchen gegrillt	112, 131	Kornspitz Brötchen mit Salat	133
Bergkäse	129	Erdbeeren-Set	127	Haftetiketten	204	Krabbe	130
Beschneite Tanne	101, 102, 118	Erdbeer-Sahne-Torte	135	Hagebutten-Ranke	144	Kranz	141
Bierkrug	133	Erika-Busch	145	Halbkreis-Kabinen-Stange	186	Kräuselband	222
Bioschnee	104	Ersatzbezug für Schneiderbüste	172	Handtacker Rapid 23	201	Kristallschnee	93, 104
Birkenbaum	95	Ersatzfolie für Kundenstopper	188	Hänge-Etikett mit Faden	205	Krokodil	109
Birkenscheiben	13	Ersatz-Folientasche	188	Hängeregal	196	Kronleuchter	87, 99
Birkenstamm	14, 76, 101	Ersatznadel Banok	204	Heftregal	204	Kürbis	5
Birken-Zweig	170	Ersatznadel Etikettier-Pistole	204	Heftfäden Fein/Standard	204	Kundenstopper	188
Birne	126	Ersatzschale für Schütte	189	<b>Herbst (Kapitel)</b>	<b>4-15</b>	Kunstbaum	29, 54
Blattbegonien-Busch	151	Etiketten	202, 220	Herbstblätter-Paneel	137	Kunstmoos-Teppich	29
Blätter-Ranke	148	Etiketten zum Beschriften	202	Herbst-Bündel	12, 141	<b>Kunstpflanzen</b>	<b>136-171</b>
Blatthängeampel	166	Etikettierpistolen	204	Herbstmix-Kranz	141	Kunstpflanzenpaneel	171
Blumenhänger	164, 168	Eukalyptus-Zweig	144	Herbstzweig „Feder“	145	Kunstrasen-Paneel	31
Bogenhanf	150	Eule	11, 15	Herr, Schaufensterfigur	173-176	Kunstschnee	27, 31, 91, 95, 97, 104
Bonsai	152	<b>F</b> ächer	94, 112	Herren-Schneiderbüste	172	Kunststoffbügel	185
Bougainvilleahängeampel	166	Fächerpalme	154	„Herzblatt“-Pflanzenhänger	149	<b>L</b> ackfolie	192
Braten-Scheiben-Set	131	Facongirlande	63, 68	Himbeertörtchen-Set	135	<b>Ladenausstattung (Kapitel)</b>	<b>178-205</b>
Brezeln	134	Fadenvorhang mit Pailletten	107	Himbeertortenstück-Set	135	Lametta-Girlande	107
Brot	134	Faltbäume	38	Hirsch	40, 45, 99, 137	Lampenputzer Dekogras	147, 161
Brotsortiment	129, 134	Faltengel/-ornamente	39	Hirschkopf	6	Landjäger-Set	131
Brötchensortiment	129	Faltstern	18	Hochzeitstorte	114	Land-Rauchcervelat	131
Buchenzweige	12	Faltwürfel „Prozent“	203	Hocker	17, 29, 41, 195	Langusten-Set	130
Buchs-Farn-Mix-Paneel	157	Farbeimer	110	Holländer Käsestück Set	129	Laterne	16
Buchs-Zypressen-Ranke	148, 156	Farbwalzen	204	Holz aufsteller Tannen	92	Lauchzwiebelbund-Set	125
Bügel-Fähnchen „Prozent“	203	Farn-Busch	169	Holzbocker-Set	195	Lavendel	166, 171
Bügel	185	Farnhänger	164	Holz-Klammerbügel	185	<b>Lebensmittelattrappen</b>	<b>124-135</b>
Bügelstapler doppelseitig	184	Farn-Kunstpflanzenhänger	165	Holz-Kleiderbügel	185	Lebkuchen-Figuren	32, 33
Bündel „Physalis-Mix“	141	Farn-Paneel	171	Holz-Minisäulen-Set	195	LED Aufsteller Bogen	75, 81
Buntstift	111	Farnpick	152, 169	Holzschleife	14	LED Aufsteller Tanne	45, 46
Büsten	172	Farnranke	165	Holzschlitten	96	LED Batterie-Draht-Lichterkette	79
Butterbrezel	13	Federboa	115	Holzstamm-Satz	101	LED Batterie-Lichterbaum	76
<b>B1-Pflanzen</b>	<b>160-171</b>	Federborsten-Gras im Topf	144	Hopfen-Hänger	149	LED Baum „Trauerweide“	77
<b>C</b> appuccino	135	Federgras im Topf	147	Hopfenranke	112, 148	LED Birke	76
Cheeseburger	131	Fertig-Schleifen mit Gummiband	217	Hornschlitten, Original	97	LED Cluster Lichterkette mit Timer	80
Chiffonband	225	Figur Solid	174	Hortensie	143, 170	LED Draht-Icicle Light	78
Christbaumhülle	58	Filmschnee	104	Hosenpräsentier	176	LED Drahtlicht blinkend	79
Christstern	18	Fischernetz mit Meerestieren	130	Hüftsteak gegrillt	131	LED Draht-Lichterkette	79
Cola	133	Flamingo	109	Hüttenfenster	33	LED Draht-Lichtring	78
Croissant-Set	134	Flaschen-Set	98	Hummer	130	LED-Draht-Lichtvorhang	79
Crushed Ice	105	Fleischspieß	131	<b>I</b> ccicle-Light	82-86	LED Eich-/Hirsch	89
		Fleischtomaten-Set	124	Industrie-Rollständer	180, 182	LED Geschenkschleifen	88
		Flokati langhaarig	208	Infoständer „Premium“	187	LED Kerze, batteriebetrieben	80
		Folienkartoffel	132	Islandmoos	156	LED Kiefer	77, 96, 97
						LED Kranz	73
						LED Kugel	87

LED Kutsche	89	Parmaschinken	131	Schneematte	105	Warenpräsentier	190-191
LED Leuchtkugel	72, 73, 98	Parmesankäse Laib	129	Schneespray	104	Warenring mit Haken	185
LED-Leuchstern	27, 74	Peperoni/Knoblauchzopf	126	Schneevlies-Großrolle	105	Wassermelonen-Stück	127
LED Lichterbaum	76, 77	Pepperoni-Set	125	Schneewatte	97, 104	Watte Schneeflocke	91
LED Lichterbündel Kaskade	75	Perlenkette	23	<b>Schneiderbüsten (Kapitel) 172-177</b>		Weidenbund	9
LED Lichterkette	33, 78	Perlonfaden/-spule	201	Schoko-Pralinen-Sortiment	135	Widenkorb	8
LED Lichterzweige	75	Petersilienbund-Set	125, 131	Schokotorte	135	Weidenranke	165
LED Lichtring	73	Petits Fours Set	135	Schollen-Set	130	<b>Weihnachten (Kapitel) 16-53</b>	
LED Lichtstern	74	Pfau	94	Schutzhülle für Mannequins	173	<b>Weihnachtsbäume (Kapitel) 54-71</b>	
LED Minitannen-Deko	65	Pfauenfedern-Set	115	Schwarzwälder Kirschtorte	135	Weihnachtsbaum 54-59, 65, 68, 70-71	
LED Pferd	89	Pfeifenputzer-Gras im Topf	147	<b>Schwer entflammare Pflanzen 160-171</b>		Weihnachtsbaum, geschmückt	17, 54, 65
LED Rahmenbeleuchtung	74, 98	Pferd	109	Seebarben-Set	130	Weihnachtsself	31
LED Schlitten	89	<b>Pflanzen, schwer entflammbar 160-171</b>		Seidenpapier	219	Weihnachtsmann	19, 41
LED Schneemann	88	Pflanzenhänger	149	Sekt-Glas	133	Weihnachtskranz	68
LED Schwibbogen	32	Philo „Monstera“ im Topf	150, 151	Senkrecht-Abroller	215	Weihnachtskugeln	17, 19, 25, 26, 48-53, 76
LED Stern	25	Philoranke	148	Sicherheitsfäden	205	Weinfass, Original	8
LED Tiere	89	Philo „Xanadu“ im Topf	150, 151	Ski	97	Weinkiste	197
LED Wachskerze	81	Phoenix-Palmblatt	163	Ski Aufsteller mit Stöcken	101	Weinlaubranke	140
LED Wald-Aufsteller für innen	94	Phoenix Palme im Topf	155	Soldat	41	Weinrebenhänger	167
LED Weihnachtskugel	88	Physalis-Ranke	12, 140	Sonnenblumen	4, 5, 142	Weintraube	128, 129
Leiter-Regal	12, 194	Physalis-Zweig	144	Spatzen-Set	5	Weißbier 0,5 l	112, 133
Libellen-Set	28, 29	Pillen-Set	113	Spiegelkugel	106	Weißbier 0,5 l	112, 133
Lichtdekoration	84	Pilze	10, 11, 28, 29	Sport-Schauensterfigur	173	Weißkohl	124
<b>Licht (Kapitel) 72-89</b>		Pizza-Ecke „Salami“	132	Sputnik-Stern	24	Weißwein Glas	128, 133
Lichterketten	22, 25, 27, 80, 82-87,	Pizza Mozzarella/-Salami	132	Standvitrine mit Beleuchtung	178	Weizenbier 0,5 l	112, 133
Lichtnetze	82-83, 86	Plüsch	208	Stanzoptikfolie	211	Weizenbündel	4
Lichtvorhänge	82-86	Polyband	220, 223	Stecknadeln	201	Wichtel	16
Lichttunnel Straßenbeleuchtung	88	Poly-Ringelband	220	Steinpilz-Set	125	Wiener Schnitzel	131
Limetten-Set	127	Pommes Frites	112, 131, 132	Sterne, 3D „CutOut“	24	Wiener-Würstchen	131
Löwe	109	Pothos Ranke	167	Sterne 22, 24-27, 34-37, 212, 217, 222		Wiesengesteck „Dry-Optik“	145
Luftballon-Hänger	108	Prager Schinken	131	Stern-Hänger, 3D	24	Windhund	7
Lumifol-Metallicfolie	216	Präsentations-Leiter	193	Stern-Kette	37	<b>Winter (Kapitel) 90-105</b>	
Luvi	62	Preisauszeichner	204	Stiefelclip mit Seitenhaken	185	Wolke	103
		Prozentzeichen, 3D	203	<b>Stoffe, Folien (Kapitel) 206-211</b>		Wühlkorb faltbar	189
				Stoffband	220, 225	Würfelbox mit Deckel	190
<b>M</b> aiskolben-Set	125	<b>Q</b> uarzsand	115	Straßenplakatständer	188	Würstchen-Set	131
Mandarinen-Set	127			Straußenfeder	115	Wurstring-Set	131
Mannequins	173-175	<b>R</b> adieschenbund-Set	125	Strelzie	150, 162		
Maranta-Busch	151	Ranke	140	Stretch-Sterne	34-35, 232	<b>X</b> LED-Draht-Lichterkette	29, 79
Marktwagen	194	Rasen-Paneel	157	Streu-Sterne	37	XL Mega Rose	158
Maßkrug	112, 133	Rasterschlaufen	205	Streuware	13	XL Mega Sonnenblume	142
Matjes Filet	130	„Räumungsverkauf“-Ankleber	202	Strohballen	112	XL-Rose mit Knospe	158
Metall-Baum	191	Rebbaum natur	128	Sushi-Set	130	XL-Rosenblüte	158
Metallband	220-221	Regal-Satz	8, 196	<b>T</b> -Verbinder	84	XXL-Ankleber“Prozent“/“-SALE“	202
Metall-Zieherschleifen	221	Reh	40, 95	Tabletten-Set	113	XXL-Birkenstämme	101
Metall-Paravent	193	Rehbock	98	Tackerklammern für Rapid 23	201	XXL-Bleistift	110
Metallständer	200	Reiserollständer, höhenverstellbar	180	Tafelspitz roh	131	XXL-Bonbon/-Lolly	20
Metallständer für Torso	176	Reisig-Kranz	15	Taftband	225	XXL-Brezel	134
Micro-LED Kugel	17, 80	Riesen Deckengitter-Ring	198	Tanne	27, 56-59, 96, 101	XXL-Buchstabe	110
Miesmuschel-Set geschlossen	130	Riesengarnele	130	Tannen-Aufsteller	65, 96	XXL-Donut	114
Mini-Bambus mit Schale	152	Riesenzwiebel	29	Tannenbaum	68	XXL-Dreieck-Lineal	110
Mini-Bäumchen	65	Riesen-Paneel	157	Tannenbaum-Display	191	XXL-Farbkasten	110
Mini-Präsentier	190	Riesen-Sonnenblume	142	Tannengirlanden	60, 61, 63, 66	XXL-Fieberthermometer	113
Mini Roma-Rispen-Tomaten	124	Rindfleisch roh	131	Tannenkranz	64	XXL-Glimmerstern	24
Mittelraum-Gondel LOFT	178	Roastbeef-Scheibe	131	Tannenbaumzweig	25, 33, 66	XXL-Herbstblätter-Set	10, 138
Mittelraum-Ständer	179, 183	Rollständer	179, 181, 182	<b>Themen-/Brachendeko (Kap.) 106-115</b>		XXL-Kaffeebohnen-Set	114
Mix-Blumen Kranz	143	Römersalat-Set	124	Thron	17, 41	XXL-Keks	114
Mobilspirale	200	Rosenpflanze im Topf	158	Tischabroller	215	XXL-Libelle	29
Molton	206	Rosen-Ranke	158	Tischaufsteller	205	XXL-Nikolaus-Stiefel	20
Monstera-Farn-Paneel	157	Roter Gouda Käselaiab	129	Tisch-Aufsteller	205	XXL-Ohr	113
Monstera Kunstblatt	162	Rotkohl	124	Tisch-Bäumchen	65	XXL-Pilz	11
Monstera-Ranke	167	Rottanne mit LED-Beleuchtung	58	Tisch-Schoko Stange	184	XXL-Päckchen-Set	45
<b>Motivdrucke (Kapitel) 116-123</b>		Rund-Vitrine	178	Tisch-Set	193	XXL-Pinsel	110
Moos-Flechten-Set	92, 145	<b>S</b> -Haken	182, 200	Tomaten-Ranke	126	XXL-Radiergummi	111
Moos-Steine-Set	156	Sackleinen	206	Tomaten-Rispen-Set	124	XXL-Schaumzucker-Stange	114
Moosplatten	156	Säule	111, 196	Tomaten-Set	125	XXL-Schneeball-Set	95
		Sahnetörtchen-Set	135	Tomatenzopf	126	XXL-Schokokuss	114
<b>N</b> adelgehölgzhänger	164	Sahne-Torten und Cupcakes	135	Torso	175, 176	XXL-Schokoladentafel	114
Napfkuchen-Set	134	Salami-Set	131	„Total Räumungsverkauf“-Ankleber	202	XXL-Schokolinsen-Set	114
Natron-Kraftpapier	214	Salat Lollo	124	Tradescantiahänger	159	XXL-Spitzer	111
Naturholz-Stamm	14, 195	„SALE“-Ankleber	202	Transformier	86	XXL-Weizenähre	5
Nikolausmütze XXL	18	SALE-Buchstaben	203	Tüllband	224	XXL-Zuckerstange	20
Nordmann-Tanne	59	Samtschleifen	42	<b>U</b> mkleidekabine	186	XXL-Zahnbürste	113
Nussknacker	16, 41	Santas Briefkasten	16	Umweltfreundl. Geschenkpapier	213		
		Sardinen-Set	130	Untertischabroller	215	<b>Y</b> ucca „Rostrata“ mit Topf	154
<b>O</b> ringen-Cocktail	133	Satinband	224				
Orangenhälften-Set	127	Säulen-Set	195	<b>V</b> erbinder für Gitterwürfel	192	<b>Z</b> ahlenreiter	184
Orangen-Ranke	126	<b>Schauensterfiguren (Kap.) 172-177</b>		Verbindungskabel	86	Zapfen-Kranz	141
Orangenscheiben-Set	127	Scherengitter mit Blättern	159	Verkaufsschütte	189	Zapfen-Ornament	94
Orangen-Set	127	Schilfgras	146-147	Verkaufsstände	189	Zaun-Aufsteller Holz	27, 128
Orchidee	153	„Schleier-Zierspargel“	149	Verlängerung für Lichtdekoration	84	Ziegelstein	115
		Schleifen	42-43	Verpackungs- und Blumenfolie	217	Zieh-Schleifen	221, 223
<b>P</b> äckchen	55	Schlitten	18, 92, 97	Vintage Leiter-Regal	194	Ziehgespinst	15
Päckchen-Set	16	Schlittschuhe	101	Viren-Set	113	Zierkürbisse	4
Pampasgras-Set	147	Schmetterlings-Set	28-29	Vogelkäfig-Regal	94, 189	Zinnien-Strauß	143
Paniertes Schnitzel	132	Schnee	99, 101, 104	Vollkorn-Brötchen belegt	133	Zitronen-Ranke	126
Panné-Samt	207	Schneebälle	93, 104			Zitronen	126-127
Papier-Kette „Prozent-Kreise“	203	Schneeball-Kette/-Ranke	90			Zuckerstangen	21
Papier-Raffia	222	Schneeball-Vorhang	96			Zweig	141
Papiertragetasche	218, 219	Schneeeule	76			Zwiebel-Set	125
Paprika Mix	124	Schneeflocke	90, 91, 103			Zwiebelzopf	126
Paprika-Set	125	Schneeflocken-Girlande	90	<b>W</b> abenhänger Deluxe	38-39	Zypressen-Baum im Topf	156
Papyrus-Pflanze im Topf	152	Schneemann	91, 93	Wald-Silhouetten-Aufsteller	92		
Paravent „Buntstifte“	111			Wandabroller	215		



## BERATUNG

### Tannen geschmückt nach ihren Wünschen?

Unser Team berät Sie gerne!

+49 (0) 71 31 4064-650

projekte@decowoerner.com



## DEKO-PLANER

RICHTWERTE ZUR DEKORATION VON KÜNSTLICHEN WEIHNACHTSBÄUMEN:\*

Baumgröße	Birnchenanzahl	Kugeln 6 cm Ø	Kugeln 8 cm Ø	Kugeln 10 cm Ø
150 cm	150	50	30	—
180 cm	250	60	36	—
210 cm	400	64	40	16
240 cm	500	78	69	48
300 cm	800	—	84	72

\*Aufgrund der unterschiedlichen Wuchsformen können die Richtwerte bei natürlich gewachsenen Bäumen abweichen.



# General terms and conditions for commercial customers and freelancers (Last updated 27.06.2023)

## § 1 General - Scope

(1) Deco Woerner GmbH (hereinafter referred to as WOERNER) offers and renders all services only on the basis of its general terms and conditions. These contractual terms and conditions shall apply exclusively to entrepreneurs within the meaning of §14 BGB (German Civil Code). Separate contractual conditions apply to consumers.

(2) All agreements made between WOERNER and the customer for the purpose of executing this contract are set out in writing in this contract.

(3) The terms and conditions of the contract shall apply exclusively; terms and conditions of the customer that conflict with or deviate from the terms and conditions of the contract shall not be recognized unless WOERNER expressly agrees to their validity. The contractual terms and conditions shall also apply if WOERNER carries out the delivery to the customer without reservation in the knowledge of conflicting or deviating terms and conditions of the customer. The contractual conditions shall also apply to future transactions with the customer, even if they have not been explicitly included again in such transactions.

## § 2 Offer

(1) Advertisements, catalogs and especially the presentation of the goods in the online store do not constitute a binding offer for the sale of the goods by WOERNER.

(2) The customer may submit the offer by telephone, in writing, by fax, by e-mail or via the online order form integrated in the online store. In case of an order via the online order form, the customer, after entering his personal data and by clicking the button „Buy“ in the final step of the ordering process, submits a legally binding contract offer with regard to the goods contained in the shopping cart.

(3) WOERNER can accept the customer's offer by a written (letter) or electronically transmitted (fax or e-mail) order confirmation or by immediate delivery of the goods. Only by this the sales contract is concluded. WOERNER is entitled to refuse the acceptance of the order. This applies in particular if a product is not available despite timely disposition for reasons beyond WOERNER's control.

(4) Order processing and contacting usually take place via e-mail and automated order processing. The customer has to ensure that the e-mail address provided by him for order processing is correct, so that e-mails sent by WOERNER can be received under this address. In particular, when using SPAM filters, the customer must ensure that all e-mails sent by the seller or by third parties commissioned by the seller to process the order can be delivered.

## § 3 Place of performance/transfer of risk

(1) The place of performance for the mutual performance obligations shall be the branch office of WOERNER.

(2) The risk of accidental loss of the goods shall pass to the customer upon handover to the carrier. WOERNER shall insure the goods at the customer's expense against the usual transport damages at the customer's request.

## § 4 Delivery

(1) Unless expressly stated, delivery dates quoted are non-binding.

(2) Compliance with delivery obligations shall be subject to the timely and proper fulfillment of the customer's obligations. WOERNER reserves the right to plead non-performance of the contract.

(3) If the customer is in default of acceptance or culpably violates other obligations to cooperate, WOERNER shall be entitled to claim compensation for the damage incurred in this respect, including any additional expenses. WOERNER reserves the right to assert further claims.

(4) If the conditions of paragraph three exist, the risk of accidental loss or accidental deterioration of the goods shall pass to the customer at the time the customer is in default of acceptance or debtor's delay.

(5) WOERNER is entitled to make partial deliveries as far as they are reasonable for the customer. These are independent services and can be invoiced independently.

## § 5 Prices and terms of payment

(1) The stated prices are net prices plus VAT and are valid „ex works“. The costs for special packaging requests are to be borne by the customer.

(2) Unless otherwise stated in the order confirmation, the purchase price (without deduction) is due for payment within 14 days from the invoice date.

(3) For new customers and all orders via the online store via the Internet and orders from abroad, the customer is obliged to pay in advance unless otherwise agreed. In this case WOERNER is obliged to ship the ordered goods within 14 days after receipt of payment, unless otherwise agreed.

(4) If the customer does not pay due invoices, exceeds a granted term of payment or if the financial situation of the customer deteriorates after the conclusion of the contract or if WOERNER receives unfavorable information about the customer after the conclusion of the contract which calls into question the solvency or creditworthiness of the customer, WOERNER is entitled to provide further services only against advance payment. This applies in particular as soon as an application for the opening of insolvency proceedings is filed.

(5) The customer shall only be entitled to set-off rights if his counterclaims are legally established, undisputed or acknowledged by WOERNER. Furthermore, he shall only be entitled to exercise a right of retention insofar as his counterclaim is based on the same contractual relationship.

(6) The customer shall be in default without any further declaration by WOERNER 14 days after the due date of payment. In the event of the existence of defects, the customer shall not be entitled to a right of retention insofar as this is not in reasonable proportion to the defects and the anticipated costs of subsequent performance.

(7) Unless otherwise agreed, the shipping costs shall also be borne by the customer.

Standard package	Shipping costs per order from
Germany	5,00 €
Austria	12,50 €
France	20,00 €
Netherlands	20,00 €
Denmark	20,00 €
Belgium	20,00 €
Spain	25,00 €
Italy	25,00 €
Sweden	35,00 €
Portugal	35,00 €
Switzerland	35,00 €

For special types of consignments such as bulky goods, deliveries to islands or parcels weighing more than 31.5 kg, surcharges may apply. In the case of a correspondingly large shipment volume, we reserve the right to send goods that can be sent as parcels by a forwarding agent for quality assurance reasons. For details, please refer to our table in the webshop at [www.decowoerner.com](http://www.decowoerner.com). In addition, you can obtain information about the expected shipping costs for the items and services you have selected at any time in the „Shopping Cart“ and „Checkout“ areas of the online shop.

Shipping costs for other countries and forwarding shipments according to the shipping costs table in the webshop at [www.decowoerner.com](http://www.decowoerner.com).

(8) The EURO shall be the currency for payment of the purchase price. All prices refer to EURO. A change in the currency parity for orders from abroad has no influence on the purchase price owed. The purchaser shall bear the currency risk in this respect.

(9) Payment by credit card. The credit card will be charged upon completion of the order.

## (10) Prices

The prices stated in the catalogue correspond to the valid prices at the time of catalogue dispatch. WOERNER reserves the right to increase the price if an unforeseeable increase in supplier prices should occur after the unforeseeable increase in supplier prices should occur after the catalogue has been dispatched. In this case, an increase is limited to the passing on of this cost increase without further surcharge. The prices, which are always binding on a daily basis, can be viewed in the webshop at [www.decowoerner.com](http://www.decowoerner.com).

## § 6 Retention of title

The goods remain the property of WOERNER until complete fulfillment of all claims WOERNER has against the customer arising from the business relationship.

In case of resale of the goods, the customer hereby assigns his claim from the resale against his buyer with all ancillary rights to WOERNER by way of security, without the need for any further separate declarations. However, the assignment shall only apply to the amount corresponding to the price of the goods involved by WOERNER. The part of the claim assigned to WOERNER shall be satisfied with priority.

## § 7 Obligation to give notice of defects

If the customer is a merchant according to § 1 HGB (German Commercial Code), claims for defects of the customer presuppose that the customer has duly fulfilled his obligations to examine the goods and to give notice of defects according to § 377 HGB. Any defects discovered must be reported in writing without delay.

A customer who is not a merchant according to § 1 HGB is obliged to notify WOERNER of a defect in writing within two months after the time at which he has discovered the defect. This provision does not constitute a preclusion period for the customer's rights in respect of defects.

If the shipment is at the risk of WOERNER, the customer is obliged to notify the carrier of obvious transport damages upon acceptance of the shipment. In the event of transport damage, the customer must also retain the original packaging and document any packaging defects, insofar as this does not represent an unreasonable effort. Insofar as WOERNER cannot assert claims for compensation against the carrier due to a breach of these obligations, the customer shall be liable for damages in the event of a culpable breach of these obligations.

## § 8 Warranty rights

(1) Claims for defects shall not exist in case of only insignificant deviations from the agreed quality or only insignificant impairment of usability.

(2) WOERNER shall be entitled to remedy the defect or to deliver a new item. In the event of rectification of the defect, WOERNER shall be obliged to bear all expenses necessary for the purpose of rectifying the defect, in particular transport, travel, labor and material costs, insofar as these are not increased by the fact that the purchased item has been taken to a place other than the place of performance.

(3) If the supplementary performance finally fails or if it is not reasonable for the customer, the customer shall be entitled, at its option, to demand rescission or reduction in accordance with the statutory provisions.

(4) If the supplementary performance is carried out by way of a replacement delivery, the Customer shall be obliged to return the goods first delivered to the Seller within 14 days at the Seller's expense. The return of the defective goods shall be made in accordance with the statutory provisions.

(5) WOERNER may refuse subsequent performance if it would involve disproportionately high costs. In particular, the value of the item in a defect-free condition, the significance of the defect and the question of whether another type of subsequent performance would not result in a significant disadvantage for the buyer shall be taken into account.

(6) Claims for defects do not exist for:

- Defects in custom-made products based on the Buyer's design specifications.
- Damage resulting from normal wear and tear or improper handling.
- Technologically justified deviations in dimensions, form, material-related color deviations that cannot be remedied and for colors that do not match exactly in the case of several items of the same type that are customary in the industry.

(7) The customer undertakes to assert his warranty claims in the case of mail order purchases via WOERNER's claim forms, provided they are enclosed with the shipment.

## § 9 Liability for defects

(1) WOERNER is liable for intent and gross negligence of a representative or vicarious agent according to the legal regulations. Apart from that WOERNER shall only be liable according to the Product Liability Act, for injury to life, body or health or for culpable violation of essential contractual obligations.

(2) Damages due to gross negligence as well as the violation of essential contractual obligations, which have not been committed intentionally, are limited to the foreseeable damage typical for the contract, if no injury to life, body or health is given.

In the event of liability due to delay in performance, WOERNER's liability for damages in addition to performance shall be limited to 10% of the value of the order and for damages in lieu of performance to 50% of the value of the order.

In the event of liability due to impossibility of performance, the customer's claim for damages in addition to or in lieu of performance and for reimbursement of futile expenses shall be limited to 50 % of that part of the delivery which cannot be used due to the impossibility.

Damages to other legal assets of the customer shall be excluded entirely if they are not based on intent or gross negligence or injury to life, body or health.

(3) The provisions of paragraphs one to three shall apply to damages in addition to performance and damages in lieu of performance, irrespective of the legal grounds, in particular also to claims in tort. They also apply to the claim for compensation for futile expenses.

## § 10 Statute of Limitations

(1) Insofar as a new item is the object of delivery, the limitation period for claims for damages due to defects - irrespective of the legal grounds - shall be one year.

(2) The limitation periods according to paragraph one shall also apply to other claims for damages against WOERNER, irrespective of their legal basis. They shall also apply insofar as the claims are not related to a defect.

(3) The limitation rules of paragraphs one to two shall only apply subject to the following provisions: (Instead, the statutory provisions shall apply)

a. The limitation periods shall generally not apply in the event of intent.

b. The limitation periods shall not apply if WOERNER has fraudulently concealed a defect.

c. The limitation periods shall not apply to claims for damages in cases of injury to life, limb, health or freedom, in the case of claims under the Product Liability Act, in the case of a grossly negligent breach of duty or in the case of culpable breach of essential contractual obligations.

## § 11 Copyrights/Competition Rights/Trademark Rights

(1) Insofar as the customer provides templates or design elements such as texts, photographs, data sets and graphics for the product design, or provides corresponding specifications for the product design, the customer assures that no copyright, trademark or other rights of third parties exist for these or that the necessary approvals have been obtained.

(2) In this respect WOERNER shall not be liable to the customer for the infringement of third party rights.

(3) The customer agrees to indemnify WOERNER from all claims of third parties, which arise against WOERNER due to a customer behavior contrary to paragraph 1.

## § 12 Miscellaneous

The law of the Federal Republic of Germany shall apply; the validity of the UN Convention on Contracts for the International Sale of Goods is excluded.

If the customer is a merchant according to §1 HGB (German Commercial Code), the place of jurisdiction is WOERNER's place of business; however, WOERNER is entitled to sue the customer at the court of his place of residence.

## Data protection notice - Conversion Tracking

We use the online advertising program „Google AdWords“ and, as part of Google AdWords, conversion tracking. The cookie for conversion tracking is set when a user clicks on an ad placed by Google. These cookies lose their validity after 30 days and are not used for personal identification. If the user visits certain pages of the AdWords customer's website and the cookie has not yet expired, Google and the customer can recognize that the user clicked on the ad and was redirected to this page. Each customer receives a different cookie. Cookies can therefore not be tracked across AdWords customers' websites.

The information obtained using the conversion cookie is used to create conversion statistics for AdWords customers who have opted for conversion tracking. Customers learn the total number of users who clicked on their ad and were redirected to a page tagged with a conversion tracking tag. However, they do not receive information that personally identifies users.

If you wish to disable conversion tracking cookies, you can set your browser to block cookies from the domain [googleadservices.com](http://googleadservices.com).

Further information on the topic of „data protection“ within the framework of the online advertising program Google AdWords can be found here.

[http://www.google.de/privacy\\_ads.html](http://www.google.de/privacy_ads.html).

You can contact our data privacy officer at this e-mail address: [datenschutz@decowoerner.com](mailto:datenschutz@decowoerner.com)

## Bank account of the Deco Woerner GmbH

VR-Bank Mittelfranken Mitte eG  
Kto. Nr.: 5 0013 74  
BLZ: 765 600 60  
IBAN : DE25 7656 0060 0005 0013 74  
SWIFT Code: GENODEF1ANS





# Allgemeine Geschäftsbedingungen gegenüber gewerblichen Kunden und Freiberuflern (Stand 27.06.2023)

## § 1 Allgemeines - Geltungsbereich

(1) Die Deco Woerner GmbH (im Weiteren als WOERNER bezeichnet) bietet und erbringt sämtliche Leistungen nur auf Grundlage ihrer allgemeinen Geschäftsbedingungen.

Diese Vertragsbedingungen gelten ausschließlich gegenüber Unternehmen im Sinne von §14 BGB. Gegenüber Verbrauchern gelten gesonderte Vertragsbedingungen.

(2) Alle Vereinbarungen, die zwischen WOERNER und dem Kunden zwecks Ausführung dieses Vertrages getroffen werden, sind in diesem Vertrag schriftlich niedergelegt.

(3) Die Vertragsbedingungen gelten ausschließlich; entgegenstehende oder von den Vertragsbedingungen abweichende Bedingungen des Kunden werden nicht anerkannt, es sei denn, WOERNER stimmt deren Geltung ausdrücklich zu.

(4) Die Vertragsbedingungen gelten auch dann, wenn WOERNER in Kenntnis entgegenstehender oder abweichender Bedingungen des Bestellers die Lieferung an den Kunden vorbehaltlos ausführt. Die Vertragsbedingungen gelten auch für künftige Geschäfte mit dem Kunden, selbst wenn sie bei diesen nicht erneut explizit einbezogen worden sind.

## § 2 Angebot

(1) Werbungen, Kataloge und insbesondere die Darstellung der Waren im Online-Shop stellen noch kein verbindliches Angebot zum Verkauf der Waren durch WOERNER dar.

(2) Der Kunde kann das Angebot telefonisch, schriftlich, per Fax, per E-Mail oder über das im Online-Shop integrierte Online-Bestellformular abgeben. Bei einer Bestellung über das Online-Bestellformular gibt der Kunde nach Eingabe seiner persönlichen Daten und durch Klicken des Buttons „Kaufen“ im abschließenden Schritt des Bestellprozesses ein rechtlich verbindliches Vertragsangebot in Bezug auf die im Warenkorb enthaltenen Waren ab.

(3) WOERNER kann das Angebot des Kunden durch eine schriftliche (Brief) oder elektronisch übermittelte (Fax oder E-Mail) Auftragsbestätigung oder durch unmittelbare Auslieferung der Ware annehmen. Erst dadurch kommt der Kaufvertrag zustande. WOERNER ist berechtigt, die Annahme der Bestellung abzulehnen. Dies gilt insbesondere auch, wenn ein Produkt wider Erwarten trotz rechtzeitiger Disposition aus von WOERNER nicht zu vertretenden Gründen nicht lieferbar ist.

(4) Die Bestellabwicklung und Kontaktaufnahme finden in der Regel per E-Mail und automatisierter Bestellabwicklung statt. Der Kunde hat sicherzustellen, dass die von ihm zur Bestellabwicklung angegebene E-Mail-Adresse zutreffend ist, so dass unter dieser Adresse die von WOERNER versandten E-Mails empfangen werden können. Insbesondere hat der Kunde bei dem Einsatz von SPAM-Filtern sicherzustellen, dass alle vom Verkäufer oder von diesem mit der Bestellabwicklung beauftragten Dritten versandten Mails zugestellt werden können.

## § 3 Erfüllungsort/Gefahrübergang

(1) Erfüllungsort für die beiderseitigen Leistungspflichten ist die Niederlassung von WOERNER.

(2) Die Gefahr des zufälligen Unterganges der Ware geht mit Übergabe an den Transporteur auf den Besteller über. WOERNER versichert die Ware auf Kosten des Bestellers gegen die üblichen Transportschäden auf Wunsch des Bestellers.

## § 4 Lieferung

(1) Soweit nicht ausdrücklich erklärt, sind genannte Liefertermine unverbindlich.

(2) Die Einhaltung von Lieferverpflichtungen setzt die rechtzeitige und ordnungsgemäße Erfüllung der Verpflichtungen des Kunden voraus. Die Einrede des nicht erfüllten Vertrages bleibt WOERNER vorbehalten.

(3) Kommt der Kunde in Annahmeverzug oder verletzt er schuldhaft sonstige Mitwirkungspflichten, so ist WOERNER berechtigt, den insoweit entstehenden Schaden, einschließlich etwaiger Mehraufwendungen, ersetzt zu verlangen. Weitergehende Ansprüche bleiben vorbehalten.

(4) Sofern die Voraussetzungen von Absatz drei vorliegen, geht die Gefahr eines zufälligen Unterganges oder einer zufälligen Verschlechterung der Waren zu dem Zeitpunkt auf den Kunden über, in dem dieser in Annahme- oder Schuldnerverzug geraten ist.

(5) WOERNER ist zu Teillieferungen berechtigt, soweit sie dem Kunden zumutbar sind. Diese sind selbständige Leistungen und können selbständig fakturiert werden.

## § 5 Preise und Zahlungsbedingungen

(1) Die angegebenen Preise sind Nettopreise zzgl. MwSt. und gelten „ab Werk“. Die Kosten für besondere Verpackungswünsche sind vom Kunden zu tragen.

(2) Sofern sich aus der Auftragsbestätigung nichts anderes ergibt, ist der Kaufpreis (ohne Abzug) innerhalb von 14 Tagen ab Rechnungsdatum zur Zahlung fällig. Die Hereinnahme von Schecks und Wechseln behält sich WOERNER vor.

(3) Bei Neukunden sowie sämtlichen Bestellungen über den Online-Shop per Internet und Bestellungen aus dem Ausland, ist der Kunde zur Vorkasse verpflichtet. WOERNER ist in diesem Fall verpflichtet, die bestellte Ware innerhalb von 14 Tagen nach Zahlungseingang zu versenden, wenn nichts anderes vereinbart wurde.

(4) Wenn der Kunde fällige Rechnungen nicht bezahlt, ein eingeräumtes Zahlungsziel überschreitet oder sich nach Vertragsschluss die Vermögensverhältnisse des Kunden verschlechtern oder WOERNER nach Vertragsschluss ungünstige Auskünfte über den Kunden erhält, die die Zahlungsfähigkeit oder Kreditwürdigkeit des Kunden in Frage stellen, so ist WOERNER berechtigt, weitere Leistungen nur noch gegen Vorauskasse zu erbringen. Dies gilt insbesondere, sobald Antrag auf Eröffnung eines Insolvenzverfahrens gestellt wird.

(5) Aufrechnungsrechte stehen dem Kunden nur zu, wenn seine Gegenansprüche rechtskräftig festgestellt, unbestritten oder von WOERNER anerkannt sind. Außerdem ist er zur Ausübung eines Zurückbehaltungsrechts nur insoweit befugt, als sein Gegenanspruch auf dem gleichen Vertragsverhältnis beruht.

(6) Der Kunde kommt ohne weitere Erklärung von WOERNER 14 Tage nach Fälligkeit der Zahlung in Verzug. Im Falle des Vorhandenseins von Mängeln steht dem Kunden ein Zurückbehaltungsrecht nicht zu, soweit dies nicht im angemessenen Verhältnis zu den Mängeln und den voraussichtlichen Kosten der Nacherfüllung steht.

(7) Die Versandkosten sind, wenn nichts anderes vereinbart wird, ebenfalls vom Kunden zu tragen.

Standardpaket	Versandkosten pro Bestellung ab
Deutschland	5,00 €
Österreich	12,50 €
Frankreich	20,00 €
Niederlande	20,00 €
Dänemark	20,00 €
Belgien	20,00 €
Spanien	25,00 €
Italien	25,00 €
Schweden	35,00 €
Portugal	35,00 €
Schweiz	35,00 €

Für spezielle Sendungsformen wie zum Beispiel Sperrgut, Zustellungen auf Inseln oder Paketsendungen mit einem Gewicht über 31,5 kg können Zuschläge berechnet werden. Bei einem entsprechend großen Sendungsvolumen behalten wir uns vor, pakettfähige Ware aus Gründen der Qualitätssicherung per Spedition zu verschicken. Details entnehmen Sie bitte unserer Tabelle im Webshop unter [www.decowoerner.com](http://www.decowoerner.com). Darüber hinaus erhalten Sie im Bereich "Warenkorb" und "Kasse" im Onlineshop jederzeit Auskunft über die zu erwartenden Versandkosten für die von Ihnen gewählten Artikel und Dienstleistungen.

Versandkosten für weitere Länder und Speditionssendungen laut Versandkostenabelle im Webshop unter [www.decowoerner.com](http://www.decowoerner.com).

(8) Als Währung zur Bezahlung des Kaufpreises wird der EURO festgelegt. Sämtliche Preise beziehen sich auf EURO. Eine Änderung der Währungsparitäten bei Bestellungen aus dem Ausland hat keinen Einfluss auf den geschuldeten Kaufpreis. Der Besteller trägt insoweit das Währungsrisiko.

(9) Zahlung per Kreditkarte  
Die Kreditkarte wird mit Abschluss der Bestellung belastet.

(10) Preise  
Die im Katalog angegebenen Preise entsprechen den gültigen Preisen zum Zeitpunkt des Katalogversandes. Eine abweichende Preiserhöhung behält sich WOERNER vor, soweit nach Katalogversand eine nicht vorhersehbare Erhöhung der Lieferantenerpreise erfolgen sollte. Eine Erhöhung beschränkt sich in diesem Fall auf die Weitergabe dieser Kostensteigerung ohne weiteren Aufschlag. Die immer tagesaktuell verbindlichen Preise sind im Webshop unter [www.decowoerner.com](http://www.decowoerner.com) einzusehen.

## § 6 Eigentumsvorbehalt

Die Ware bleibt Eigentum von WOERNER bis zur vollständigen Erfüllung sämtlicher Ansprüche, die WOERNER gegen dem Kunden aus der Geschäftsverbindung zustehen.

Für den Fall der Weiterveräußerung der Ware tritt der Kunde hiermit seinen Anspruch aus der Weiterveräußerung gegen seinen Abnehmer mit allen Nebenrechten sicherungshalber an WOERNER ab, ohne dass es noch weiterer gesonderter Erklärungen bedarf. Die Abtretung gilt jedoch nur in Höhe des Betrages, der dem von WOERNER in Rechnung gestellten Preis der Ware entspricht. Der WOERNER abgetretene Forderungsanteil ist vorrangig zu befriedigen.

## § 7 Rügeobliegenheit

Wenn der Kunde Kaufmann nach § 1 HGB ist, setzen Mängelansprüche des Kunden voraus, dass dieser seinen nach § 377 HGB geschuldeten Untersuchungs- und Rügeobliegenheiten ordnungsgemäß nachgekommen ist. Festgestellte Mängel sind unverzüglich schriftlich anzuzeigen.

Ein Kunde, der nicht Kaufmann nach § 1 HGB ist, ist verpflichtet, innerhalb von zwei Monaten nach dem Zeitpunkt, in dem er einen Mangel festgestellt hat, diesen WOERNER schriftlich anzuzeigen. Diese Regelung stellt keine Ausschlussfrist für Mängelrechte des Kunden dar.

Sofern der Versand auf Risiko von WOERNER erfolgt ist der Kunde verpflichtet bei Annahme der Sendung offensichtliche Transportschäden gegenüber dem Transporteur anzuzeigen. Der Kunde hat bei Transportschäden weiterhin die Originalverpackung aufzubeugen und etwaige Verpackungsmängel zu dokumentieren, soweit dies keinen unzumutbaren Aufwand darstellt.

Soweit WOERNER Ersatzansprüche gegen den Transporteur aufgrund von einer Verletzung dieser Pflichten nicht geltend machen kann, ist der Kunde bei schuldhafter Verletzung dieser Pflichten zum Schadensersatz verpflichtet.

## § 8 Gewährleistungsrechte

(1) Mängelansprüche bestehen nicht, bei nur unerheblichen Abweichungen von der vereinbarten Beschaffenheit oder einer nur unerheblichen Beeinträchtigung der Brauchbarkeit.

(2) WOERNER ist zur Mängelbeseitigung oder zur Lieferung einer neuen Sache berechtigt.  
Im Fall der Mängelbeseitigung ist WOERNER verpflichtet, alle zum Zweck der Mängelbeseitigung erforderlichen Aufwendungen, insbesondere Transport-, Wege-, Arbeits- und Materialkosten zu tragen, soweit sich diese nicht dadurch erhöhen, dass die Kaufsache nach einem anderen Ort als dem Erfüllungsort verbracht wurde.

(3) Schlägt die Nacherfüllung endgültig fehl oder ist diese dem Kunden nicht zumutbar, so ist der Besteller nach seiner Wahl berechtigt, Rücktritt oder Minderung nach den gesetzlichen Vorgaben zu verlangen.

(4) Ist die Nacherfüllung im Wege der Ersatzlieferung erfolgt, ist der Kunde dazu verpflichtet, die zuerst gelieferte Ware innerhalb von 14 Tagen an den Verkäufer auf dessen Kosten zurückzusenden. Die Rücksendung der mangelhaften Ware hat nach den gesetzlichen Vorschriften zu erfolgen.

(5) WOERNER kann die Nacherfüllung verweigern, wenn sie mit unverhältnismäßig hohen Kosten verbunden wäre. Zu berücksichtigen sind dabei insbesondere der Wert der Sache in mangelreichem Zustand, die Bedeutung des Mangels und die Frage, ob durch eine andere Art der Nacherfüllung dem Käufer kein erheblicher Nachteil entsteht.

(6) Mängelansprüche bestehen nicht für:  
- Mängel bei Sonderanfertigungen, deren Konstruktionsvorgaben des Käufers zugrunde liegen.  
- Schäden, die auf üblichem Verschleiß oder unsachgemäßer Handhabung beruhen.  
- branchenübliche, technologisch begründete Abweichungen in Maßen, Form, nicht beherrschbare materialbedingte Farbabweichungen und für nicht exakt übereinstimmende Farben bei mehreren Artikeln gleichen Typs.

(7) Der Kunde verpflichtet sich seine Gewährleistungsansprüche bei Versandkäufen über die Schadensregulierungsformulare von WOERNER geltend zu machen, sofern sie der Versendung beiliegen.

## § 9 Mängelhaftung

(1) WOERNER haftet für Vorsatz und grobe Fahrlässigkeit eines Vertreters oder Erfüllungsgehilfen nach den gesetzlichen Bestimmungen. Im Übrigen haftet WOERNER nur nach dem Produkthaftungsgesetz, wegen der Verletzung des Lebens, des Körpers, der Gesundheit oder wegen der schuldhaften Verletzung wesentlicher Vertragspflichten.

(2) Ein Schaden aufgrund von grober Fahrlässigkeit sowie der Verletzung wesentlicher Vertragspflichten, die nicht vorsätzlich begangen worden sind, ist auf den vertragstypischen, vorhersehbaren Schaden begrenzt, wenn keine Verletzung des Lebens, des Körpers, der Gesundheit gegeben ist. Bei einer Haftung wegen Verzögerung der Leistung wird die Haftung für WOERNER für den Schadensersatz neben der Leistung auf 10 % des Wertes der Bestellung begrenzt und für den Schadensersatz statt der Leistung auf 50 % des Wertes der Bestellung begrenzt. Bei einer Haftung wegen Unmöglichkeit der Leistung beschränkt sich der Anspruch des Bestellers auf Schadensersatz neben oder statt der Leistung und auf Ersatz vergeblicher Aufwendungen auf 50 % desjenigen Teiles der Lieferung, das wegen der Unmöglichkeit nicht genutzt werden kann. Schäden an anderen Rechtsgütern des Kunden sind dabei ganz ausgeschlossen, wenn diese nicht auf Vorsatz oder grober Fahrlässigkeit oder der Verletzung des Lebens, des Körpers oder der Gesundheit beruhen.

(3) Die Regelungen der Absätze eins bis drei, erstrecken sich auf Schadensersatz neben der Leistung und Schadensersatz statt der Leistung, gleich aus welchem Rechtsgrund, insbesondere auch aus Ansprüchen aus unerlaubter Handlung. Sie gelten auch für den Anspruch auf Ersatz vergeblicher Aufwendungen.

## § 10 Verjährung

(1) Soweit eine neue Sache Liefergegenstand ist, beträgt die Verjährungsfrist für Schadensersatzansprüche wegen Mängeln – gleich aus welchem Rechtsgrund – ein Jahr.

(2) Die Verjährungsfristen nach Absatz eins gelten auch für sonstige Schadensersatzansprüche gegen WOERNER, unabhängig von deren Rechtsgrundlage. Sie gelten auch, soweit die Ansprüche mit einem Mangel nicht im Zusammenhang stehen.

(3) Die Verjährungsregeln der Absätze eins bis zwei gelten nur nach folgender Maßgabe:  
(Stattdessen gelten die gesetzlichen Regelungen)

a. Die Verjährungsfristen gelten generell nicht im Falle des Vorsatzes.

b. Die Verjährungsfristen gelten nicht, wenn WOERNER einen Mangel arglistig verschwiegen hat.

c. Die Verjährungsfristen gelten für Schadensersatzansprüche nicht in den Fällen der Verletzung des Lebens, des Körpers, der Gesundheit oder Freiheit, bei Ansprüchen aus dem Produkthaftungsgesetz, bei einer grob fahrlässigen Pflichtverletzung oder bei schuldhafter Verletzung wesentlicher Vertragspflichten.

## § 11 Urheberrechte/Wettbewerbsrechte/Markenrechte

(1) Soweit der Kunde zur Produktgestaltung Vorlagen oder Gestaltungselemente wie Texte, Fotografien, Datensätze und Grafiken zur Verfügung stellt, oder entsprechende Vorgaben bei der Produktgestaltung macht, versichert der Kunde, dass an diesen keine urheberrechtlichen, markenrechtlichen oder sonstigen Rechte Dritter bestehen bzw. die erforderlichen Genehmigungen eingeholt worden sind.

(2) WOERNER haftet insoweit dem Kunden auch nicht für die Verletzung von Rechten Dritter.

(3) Der Kunde verpflichtet sich, WOERNER von allen Ansprüchen Dritter freizustellen, die gegen WOERNER aufgrund eines Kundenverhaltens entgegen Absatz 1, entstehen.

## § 12 Sonstiges

Es gilt das Recht der Bundesrepublik Deutschland; die Geltung des UN-Kaufrechts ist ausgeschlossen.

Sofern der Besteller Kaufmann nach §1 HGB ist, ist der Geschäftssitz von WOERNER Gerichtsstand; WOERNER ist jedoch berechtigt, den Besteller auch an seinem Wohnsitzgericht zu verklagen.

## Datenschutzhinweis - Conversion Tracking

Wir nutzen das Online-Werbeprogramm „Google AdWords“ und im Rahmen von Google AdWords das Conversion-Tracking. Das Cookie für Conversion-Tracking wird gesetzt, wenn ein Nutzer auf eine von Google geschaltete Anzeige klickt. Diese Cookies verlieren nach 30 Tagen ihre Gültigkeit und dienen nicht der persönlichen Identifizierung. Besuch der Nutzer bestimmte Seiten der Website des AdWords-Kunden und das Cookie ist noch nicht abgelaufen, können Google und der Kunde erkennen, dass der Nutzer auf die Anzeige geklickt hat und zu dieser Seite weitergeleitet wurde. Jeder Kunde erhält ein anderes Cookie. Cookies können somit nicht über die Websites von AdWords-Kunden nach verfolgt werden.

Die mithilfe des Conversion-Cookies eingeholten Informationen dienen dazu, Conversion-Statistiken für AdWords-Kunden zu erstellen, die sich für Conversion-Tracking entschieden haben. Die Kunden erfahren die Gesamtanzahl der Nutzer, die auf ihre Anzeige geklickt haben und zu einer mit einem Conversion-Tracking-Tag versehenen Seite weitergeleitet wurden. Sie erhalten jedoch keine Informationen, mit denen sich Nutzer persönlich identifizieren lassen.

Wenn Sie Cookies für Conversion-Tracking deaktivieren möchten, können Sie Ihren Browser so einstellen, dass Cookies von der Domain „googleadservices.com“ blockiert werden.

Weitere Informationen zum Thema „Datenschutz“ im Rahmen des Online-Werbeprogramms Google AdWords finden Sie unter [http://www.google.de/privacy\\_ads.html](http://www.google.de/privacy_ads.html).

Den Datenschutzbeauftragten erreichen Sie unter der E-Mail Adresse: [datenschutz@decowoerner.com](mailto:datenschutz@decowoerner.com)

## Bankverbindungen der Deco Woerner GmbH

für Deutschland:  
VR-Bank Mittelfranken Mitte eG  
Kto. Nr.: 5 0013 74  
BLZ: 765 600 60  
IBAN : DE25 7656 0060 0005 0013 74  
SWIFT CODE: GENODEF1ANS

für die Schweiz:  
Berner Kantonalbank AG  
Kontokorrent 16 249.913.8.35  
BC 7900  
SWIFT-BC KBBECH22XXX  
IBAN CH300079 0016 2499 1383 5



# Waldidylle

**Banner**, Textil, schwer entflammbar, Hohl-  
saum oben und unten, Preis per Stück

**A „goldene Herbstblätter“**  
800.029.00 75 x 180 cm (B x L) 24,95

**B „Polarexpress“**  
800.032.80 100 x 200 cm (B x L) 29,95

**C „Winterreh“**  
678.513.00 100 x 200 cm (B x L) 29,95

Weitere Banner finden  
Sie ab Seite 116. >>>



## BEQUEM BESTELLEN

### Webshop

www.decowoerner.com



#### Bestellhotline

Montag bis Freitag 8.00 - 17.00 Uhr  
Telefon +49 (0) 7131 4064-333

#### Produktberatung:

Montag bis Freitag 8.00 - 17.00 Uhr  
Telefon +49 (0) 7131 4064-333

#### Produktberatung englisch, spanisch:

Montag, Mittwoch, Freitag 9.00 - 12.00 Uhr  
Telefon +49 (0) 7131 4064-749

Wir sprechen deutsch, englisch,  
französisch und spanisch.

Email: [verkauf@decowoerner.com](mailto:verkauf@decowoerner.com)  
Internet: [www.decowoerner.com](http://www.decowoerner.com)

Fax +49 (0) 7131 4064-760

Faxen Sie uns einfach den ausgefüllten  
Bestellschein zu.

#### schriftlich

Für die schriftliche Bestellung benutzen Sie  
den Bestellschein am Ende des Kataloges.

## BEZAHLUNG

- einfach und sicher mit Kreditkarte  
(PayPal, Visa, Mastercard, Amazon Pay)
- Bestandskunden per Rechnung
- Vorkasse



## PREISE

Die im Katalog angegebenen Preise entsprechen  
den gültigen Preisen zum Zeitpunkt des Katalog-  
versandes. Eine abweichende Preiserhöhungen  
behält sich Deco Woerner vor, soweit nach  
Katalogversand eine nicht vorhersehbare Er-  
höhung der Lieferantenpreise erfolgen sollte.  
Eine Erhöhung beschränkt sich in diesem Fall  
auf die Weitergabe dieser Kostensteigerung  
ohne weiteren Aufschlag. Die immer tages-  
aktuell verbindlichen Preise sind im Webshop  
unter [www.decowoerner.com](http://www.decowoerner.com) einzusehen.

## LIEFERZEIT UND VERSAND- KOSTEN DEUTSCHLAND

Die Lieferzeit von Paket- und Speditions-  
sendungen innerhalb Deutschlands beträgt  
3-5 Werktage. Paketsendungen innerhalb  
Deutschlands versenden wir mit DHL oder DPD.  
Die Versandkosten werden entsprechend  
unserer Versandkostenabelle berechnet. Diese  
finden Sie unter [www.decowoerner.com](http://www.decowoerner.com).  
Direktfahrten werden nach Aufwand berechnet.

## LIEFERZEIT UND VERSAND- KOSTEN AUSLAND

Die Lieferzeit von Paketsendungen ins Ausland  
beträgt 3-7 Werktage. Die Versandkosten  
von Paketen, Sperrgut und Speditionsartikeln  
finden Sie in der Versandkostenabelle online  
unter [www.decowoerner.com](http://www.decowoerner.com). Direktfahrten  
werden nach Aufwand berechnet.

## EXPRESS-ZUSTELLUNG DEUTSCHLAND

Für Lagerware und bei Bestelleingang von  
expressfähigen Paketartikeln bis 12 Uhr  
mittags, bieten wir die Express-Lieferung am  
nächsten Werktag an. Dieser Service kostet  
Sie einen Aufschlag, den Sie unserer Versand-  
kostentabelle entnehmen können.  
Diese finden Sie unter [www.decowoerner.com](http://www.decowoerner.com).

## RÜCKSENDUNGEN

bei Reklamationen und Rücksendungen  
Service-Nr. +49 (0) 7131 4064-333  
Fax +49 (0) 7131 4064-760

Um eine schnelle und reibungslose Rück-  
sendung sicherzustellen, bitten wir Sie um die  
Beachtung folgender Hinweise:

- Bei Paket-Rücksendungen in Deutschland  
benutzen Sie bitte den beigelegten Paket-  
aufkleber.
- Die Pauschale für Speditions-/Sperrgut-Rück-  
sendungen in Deutschland beträgt 33,- €.
- Rücksendungen aus dem Ausland werden  
nach Aufwand berechnet.
- Bitte beachten Sie, dass unfreie Rück-  
sendungen nicht angenommen werden.
- Die Rücksendung beschädigter Ware ist für  
Sie selbstverständlich kostenlos.
- Bei Abholung von Speditionsware stellen  
Sie bitte die Ware möglichst im Original-  
karton verpackt zur Abholung bereit.

Fördermitglied in der

bcsd

Bundesvereinigung  
City- und Stadtmarketing  
Deutschland e.V.

## IMPRESSUM

Deco Woerner GmbH, Liebigstr. 37, 74211 Leingarten

Den Datenschutzbeauftragten erreichen Sie unter der E-Mail-Adresse: [datenschutz@decowoerner.com](mailto:datenschutz@decowoerner.com)

1	<b>HERBST</b> 4-15
2	<b>WEIHNACHTEN</b> 16-53
3	<b>WEIHNACHTSBÄUME</b> 54-71
4	<b>LICHT</b> 72-89
5	<b>WINTER</b> 90-105
6	<b>STANDARD DEKO</b> 106-115
7	<b>STOFFBANNER</b> 116-123
8	<b>LEBENSMITTELATTRAPPEN</b> 124-135
9	<b>KUNSTPFLANZEN</b> 136-171
10	<b>SCHAUFENSTERFIGUREN</b> 172-177
11	<b>LADENAUSSTATTUNG</b> 178-205
12	<b>STOFFE &amp; FOLIEN</b> 206-211
13	<b>GESCHENKVERPACKUNG</b> 212-225

Deco Woerner GmbH  
Liebigstraße 37,  
74211 Leingarten



Deutschland

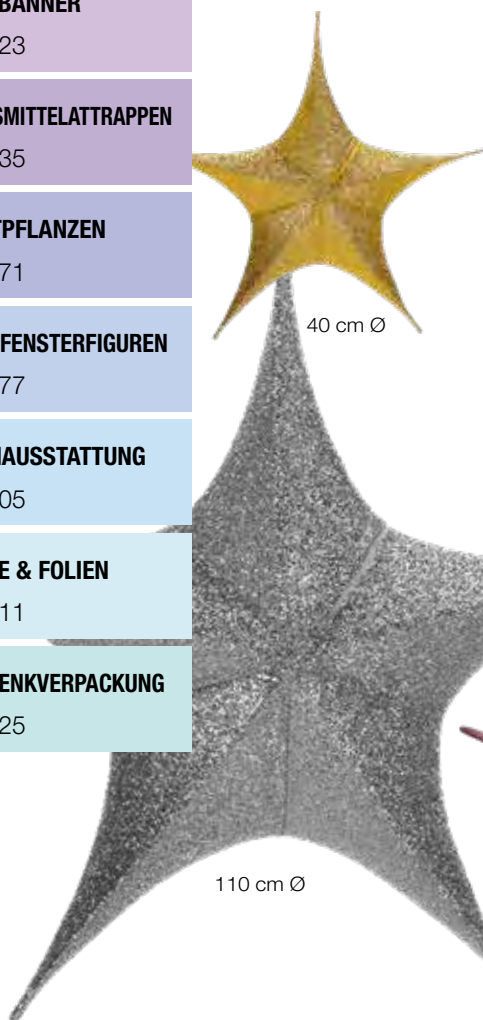

Deko-Stretch-Stern  
**ab 13,90**

- ✓ faltbar
- ✓ mit Reißverschluss
- ✓ 4 Farben in je 5 Größen

Diese und weitere Deko-Stretch-Sterne finden Sie auf den Seiten 34-35



**Rufnummern:**

Zentrale +49 (0)7131/4064-0  
Bestellhotline +49 (0)7131/4064-333  
Produktberatung +49 (0)7131/4064-335  
Hotline Mo – Fr 8.00 – 17.00 Uhr  
Telefax +49 (0)7131/4064-760

**E-Mail:** [info@decowoerner.com](mailto:info@decowoerner.com)  
**Webshop:** [www.decowoerner.com](http://www.decowoerner.com)



**bcsd**

Fördermitglied in der

Bundesvereinigung  
City- und Stadtmarketing  
Deutschland e.V.