



deco
woerner



2022
Weihnachten

Das Titelangbot finden
Sie auf Seite 76.

Liebe Kundinnen, liebe Kunden,

mit unserem Weihnachts-Katalog möchten wir Ihnen zeigen, welche Trends uns diese Weihnachten begegnen werden und wie Sie Ihre Produkte mit unserer Hilfe am besten präsentieren.

Für jede Anforderung finden Sie in unserem Katalog die visuell wirkungsvollsten Präsentationsvorschläge. Wir haben für Sie dieses Jahr viele Anwendungsbeispiele und Deko-Tipps in den Katalogen integriert, um Ihnen damit Anregungen für die Praxis zu geben. Lassen auch Sie sich inspirieren! Oft ist Ihre perfekte Lösung gar nicht so fern wie Sie denken.

Viel Spaß beim Blättern und herzliche Grüße
aus Leingarten



Herwig Ahlemeyer
Geschäftsführer

Bestell-Hotline: +49 (0) 7131/4064-333

Fax: +49 (0) 7131/4064-760

Mo – Fr 8.00 – 17.00 Uhr

Haben Sie Fragen zu unseren Produkten?

Produktberatung: +49 (0) 7131/4064-335

Mo – Fr 8.00 – 17.00 Uhr



Unser Titelangebot für 22,95
finden Sie auf Seite 76.



Unseren „Weihnachtself mit
Teddy“ finden Sie auf Seite 38.

LADENAUSSTATTUNG

Abb. A-C: Lieferung erfolgt komplett montiert



VITRINEN

Standvitrine, mit vertikalem, silber eloxierten Aluminiumprofilen, Profilsansicht eckig, horizontaler Abschluss mit Dekorplatten in silber-metallic, 4-seitige Verglasung mit ESG-Glas (erhöhte Stoß- und Schlagfestigkeit), Drehflügeltüren mit Sicherheitszylinderschloss inkl. 2 Schlüsseln, Füße 9 cm in Stahl matt verchromt, Lieferung erfolgt montiert, Preis per Stück

A Standvitrine

4 stufenlos höhenverstellbare Glasböden
186 x 40 x 40 cm (H x B x T), 58 kg 500.897 **749,-**
186 x 80 x 40 cm (H x B x T), 64 kg 501.895 **799,-**
186 x 100 x 40 cm (H x B x T), 71 kg 501.896 **929,-**

B Standvitrine mit Staufach

2 stufenlos höhenverstellbare Glasböden, integrierter abschließbarer Staufachschrank 47 cm hoch in silber metallic
186 x 40 x 40 cm (H x B x T), 62 kg 500.898 **889,-**
186 x 80 x 40 cm (H x B x T), 68 kg 501.897 **1.149,-**
186 x 100 x 40 cm (H x B x T), 77 kg 501.898 **1.199,-**

C Standvitrine mit Beleuchtung

4 stufenlos höhenverstellbare Glasböden, inkl. Niedervolt-Schienenbeleuchtung, Kunststoffschiene silberfarben mit 5 stufenlos höhenverstellbaren sowie neig- und schwenkbaren Einzelspots à 20 Watt, IP20 Trafo
186 x 40 x 40 cm (H x B x T), 59,8 kg 500.899 **1.025,-**
186 x 80 x 40 cm (H x B x T), 65,8 kg 501.899 **1.150,-**
186 x 100 x 40 cm (H x B x T), 72,8 kg 501.900 **1.199,-**



VITRINEN MIT SICHERHEITS-SCHLOSS

Vitrine, ESG-Sicherheitsverglasung mit polierten Glaskanten für besondere Sicherheit und Langlebigkeit, 4 variabel verstellbare 5 mm Glasböden gleiten auf Aluminiumprofilen, Glas-Flügeltür mit **Zylinderschloss**, Kopf- und Bodenplatte aus MDF in Alu-Optik mit umlaufender Kunststoffkante, höhenverstellbare Fußteller um Unebenheiten im Boden auszugleichen, leichte Selbstmontage, Preis per Stück

D Rund-Vitrine, **58,0 kg**, 180 cm hoch, 54 cm Ø, formgebogene Rundumverglasung 500.900 **849,-**

E Rechteck-Vitrine, **180 x 45 x 45 cm (H x B x T), 52,5 kg** 500.901 **629,-**
180 x 85 x 45 cm (H x B x T), 77,0 kg 501.901 **849,-**

passend für Abb. D und E:

Beleuchtung für Rund- und Rechteck-Vitrine, Stromschiene mit 5 Strahlern à 20 Watt in Niedervolt-Ausführung, Preis per Stück 501.902 **209,-**



INFORMATION

Die Vitrinen von **Abb. D+E** sind zum Selbstaufbau. Aufbauanleitung inklusive!



Kleiderbügel finden Sie ab S. 268. >>>

A Konfektionsständer FOLD
nur **159,-**



A Konfektionsständer FOLD
nur **158,-**

✓ faltbar

50 kg max.

B Konfektionsständer klappbar
nur **229,-**

150 kg max.

A Konfektionsständer FOLD, 123 x 160 x 52 cm (B x H x T), belastbar bis 50 kg, faltbarer Kleiderständer in fester Höhe, auf der oberen Leiste befindet sich eine verchromte Platte zum Schutz vor Kratzern, sehr stabiler und robuster Textilständer aus 25 mm lackiertem Rundrohr und 12 mm Baustahl, Lieferzeit ca. 6 Wochen, Preis per Stück

500.902	anthrazit	159,-
501.904	gold	159,-
501.905	kupfer	159,-

B Konfektionsständer klappbar, 140 - 220 cm höhenverstellbar, messing poliert, seitlich ausziehbare Zusatzstangen 40 cm lang, 10-stufig höhenverstellbar, Ovalrohr-Tragestange, hochwertig galvanisierter Vierkant-Metalrahmen, große, diagonal gebremste 8 cm Gummi-Lenkrollen für den Außenbereich, platzsparend faltbar, Preis per Stück belastbar bis 150 kg, 10,3 kg

506.154	140 x 50 cm (B x T)	229,-
---------	----------------------------	--------------

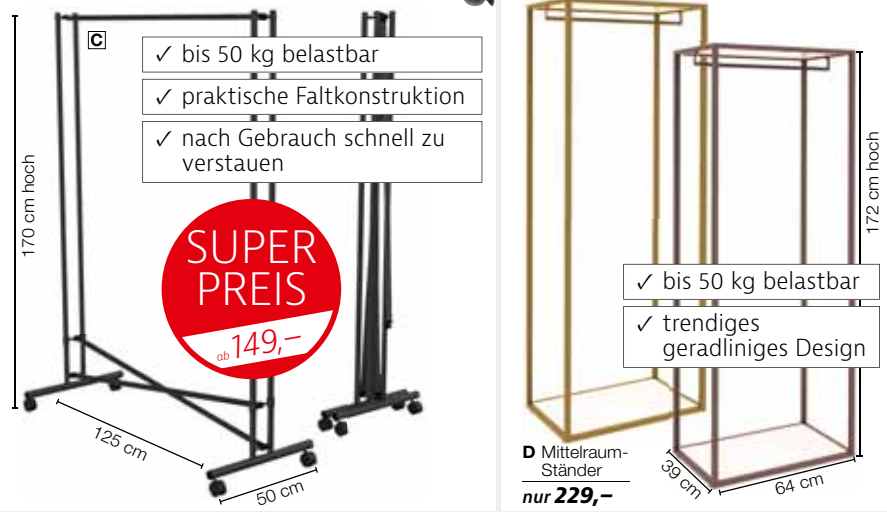

- ✓ bis 50 kg belastbar
- ✓ praktische Faltkonstruktion
- ✓ nach Gebrauch schnell zu verstauen

SUPER PREIS
ab **149,-**

- ✓ bis 50 kg belastbar
- ✓ trendiges geradliniges Design

C Konfektionsständer „Cross“, fixe Höhe, 170 cm hoch, 125 x 50 cm (B x T), belastbar bis 50 kg, 9,5 kg, faltbarer Kleiderständer mit fixer Höhe und verchromter Kleiderstange, dank seiner Kreuz-Faltkonstruktion lässt sich der Ständer schnell und einfach senkrecht zusammenfallen und platzsparend verstauen, 50 mm Ø Kunststoffrollen, Preis per Stück

500.904	weiß lackiert	169,- 149,-
501.907	schw. lackiert	169,-
501.908	silber verchromt	169,-

D Mittelraum-Ständer
nur **229,-**

D Mittelraum-Ständer, 64 x 172 x 39 cm (B x H x T), 8 kg, belastbar bis 50 kg, eine mittig verlaufende Vierkantstange dient als direkte Konfektionsstange

500.905	gold	229,-
501.911	kupfer	229,-
506.155	schwarz	229,-

ROLLSTÄNDER

A Rollständer „Massiv“, höhenverstellbar 150 - 220 cm, 165 x 57 cm (B x T), belastbar bis 100 kg, 8,5 kg, seitlich ausziehbare Zusatzstangen 35 cm lang, Rundrohr-Tragegestange. Langlebige Konstruktion aus verchromtem Metall, große, diagonal gebremste 8 cm Gummi-Lenkrollen für den Außenbereich, Lieferzeit ca. 6 Wochen, Preis per Stück

502.868	anthrazit	145,-
502.869	braun	145,-
502.870	kupfer	145,-
502.871	gold	145,-

Kleiderbügel finden >>>
Sie auf S. 268-271.

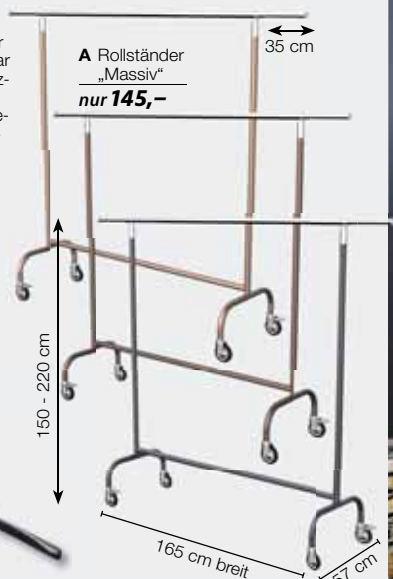

B Konfektionsständer „Mini“, höhenverstellbar 116 - 190 cm, 60 x 48 cm (B x T), bis 60 kg belastbar, anthrazit, 4,4 kg, sehr schmaler Kleiderständer aus Vierkantrrohr mit langlebiger Pulverbeschichtung, 5stufig höhenverstellbar, beidseitig je 20 cm ausziehbare Tragegestangen, diagonal gebremste 50 mm Ø Kunststoffrollen

502.876 **155,-**

C Rollständer „Massiv“, höhenverstellbar 150 - 220 cm, belastbar bis 100 kg, 8,5 kg, anthrazit, seitlich ausziehbare Zusatzstangen 35 cm lang, Rundrohr-Tragegestange, langlebige Konstruktion aus verchromtem Metall, große, diagonal gebremste 8 cm Gummi-Lenkrollen, Preis per Stück

502.877	100 cm breit	159,-
502.878	150 cm breit	169,-

D Rollständer „Fix“, 50 x 153 cm (T x H), fixe Höhe, belastbar bis 60 kg, anthrazit, robuster Textilständer mit fester Höhe, aus 35 mm lackiertem Rundrohr, Tragegestange, aus lackiertem Metall, 60 mm Ø Kunststoff-Rollen, Preis per Stück

502.879	60 cm breit	175,-
502.880	100 cm breit	175,-
502.881	120 cm breit	179,-

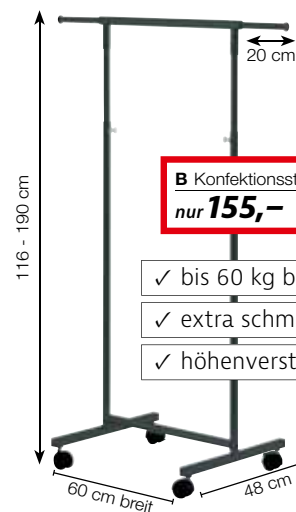

B Konfektionsständer „Mini“
nur **155,-**

✓ bis 60 kg belastbar

✓ extra schmale Form

✓ höhenverstellbar

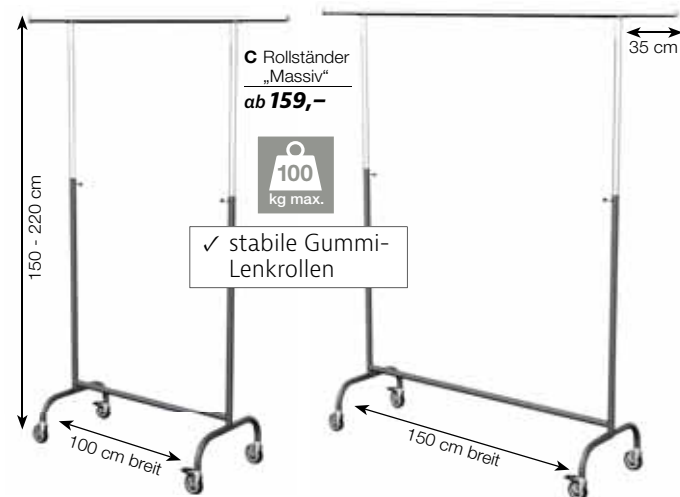

C Rollständer „Massiv“
ab **159,-**



✓ stabile Gummi-Lenkrollen

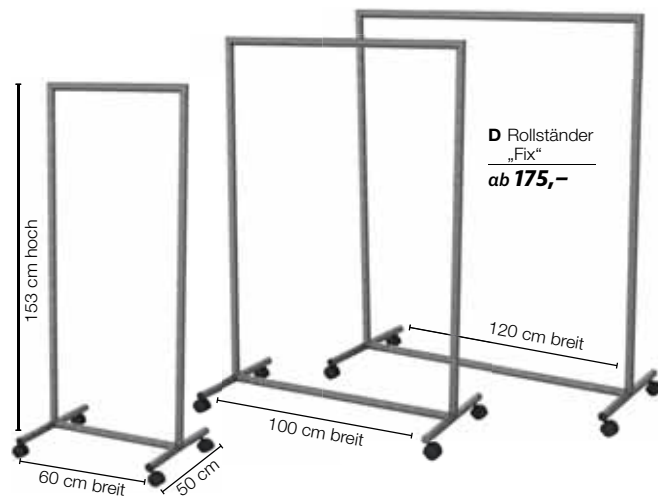

D Rollständer „Fix“
ab **175,-**



A Mittelraum-Gondel LOFT
nur **549,-**

B Mittelraum-Gondel LOFT
nur **699,-**



STÄNDERSERIE LOFT

LOFT ist ein frisches und luftiges Einrichtungssystem mit verschiedenem Zubehör, um Ihren Laden individuell und abwechslungsreich zu gestalten. Das Betonstahl-System reagiert auf das Interesse am industriellen Look im Einrichtungs- und Möbelbereich und lässt sich sehr gut mit Holz oder Glas kombinieren. Die Eigenschaft dieses Materials verleiht Ihrem Geschäft einen neuen, einzigartigen und exklusiven Stil! Originelle, freistehende Gondelstruktur aus 12 mm Baustahl, ausgestattet mit Regalböden aus Metallplatten. Einfache Selbstmontage. Bitte beachten Sie eine Lieferzeit von ca. 6 Wochen.

Mittelraum-Gondel LOFT, schwarz matt, 124 x 153 x 51 cm (B x H x T), belastbar bis 100 kg

A 2 Regalböden, 1 Aufhängestange **549,-**
500.906

B 4 Regalböden **699,-**
500.907



Video im Web:
www.decowoerner.com

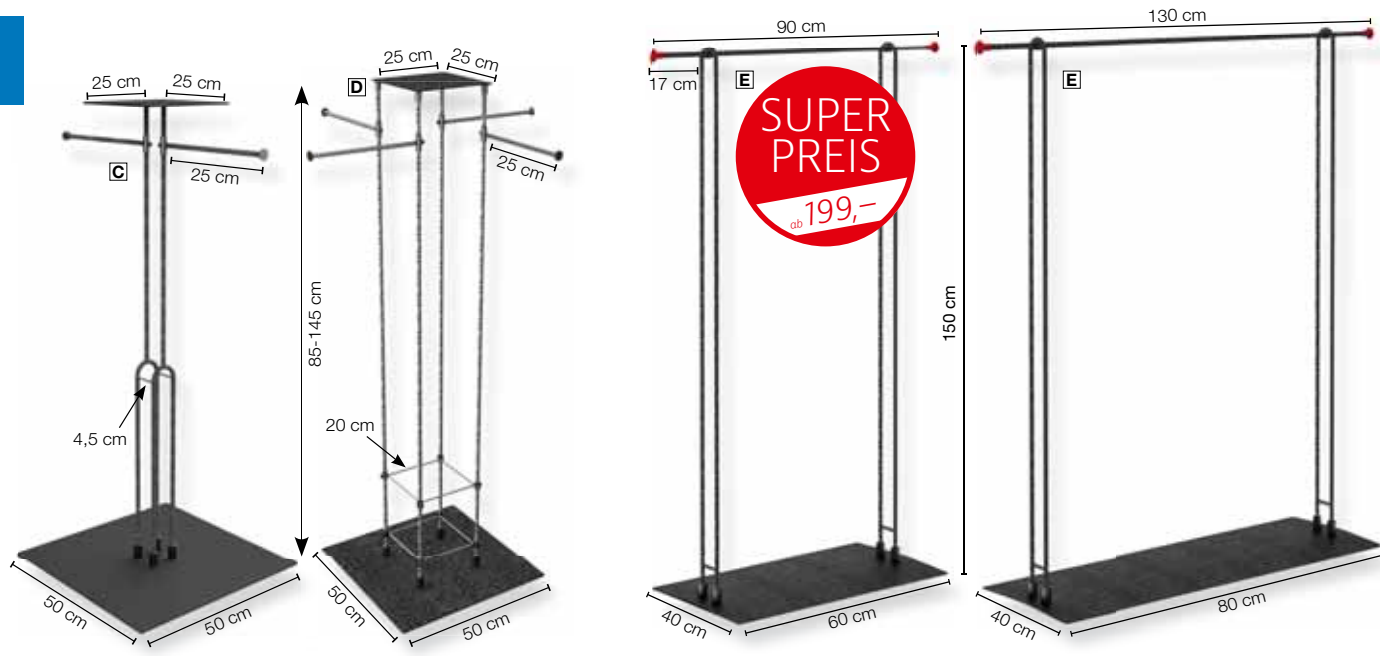

SUPER PREIS
ab **199,-**

Abhängeständer, höhenverstellbar 85 - 145 cm, Metallstandplatte 50 x 50 cm, ausgestattet mit Metallplatten-Ablage 25 x 25 cm und 25 cm langen Abhängearmen, belastbar mit ca. 10 kg je Arm, einfache Selbstmontage

C 2 Abhängestangen, belastbar bis 20 kg
500.908 **85 x 145 x 50 cm** **229,-**

D 4 Abhängestangen, belastbar bis 40 kg
500.909 **85 x 145 x 85 cm** **265,-**

E Konfektionsständer, belastbar bis 40 kg, sehr stabiler und robuster Textilständer, Metallstandplatte, ausgestattet mit seitlichen, 17 cm langen Abhängearmen mit rotem Abschluss

500.910 **90 x 150 x 40 cm** **199,-**
501.912 **130 x 150 x 40 cm** **225,-**

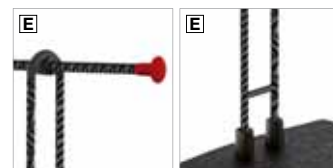

STÄNDERSERIENOVUS

A Konfektionsständer NOVUS
ab **79,-**

Mit den flexibel kombinierbaren Elementen aus unserer Serie NOVUS gestalten Sie Ihre Ladeneinrichtung modern und funktionell zugleich. Dieser Verkaufsständer im geradlinigen Schwarz-Matt-Design ist perfekt für eine ansprechende Warenpräsentation, passt dank seiner praktischen Größe auch in kleine Räume und bringt Ihre Textilien perfekt zur Geltung. Die hochwertige Pulver-Beschichtung erzeugt die matte Optik, verhindert Rost- und Korrosionsbildung und verhilft dem Textilständer zur Langlebigkeit und Beständigkeit.

A Konfektionsständer, fixe Höhe, belastbar bis 50 kg, der 20 mm Vierkant-Rahmen ist komplett verschweißt und somit sehr stabil, Selbstmontage der Querstützen mittels beigelegtem Sechskantschlüssel, mit 4 verstellbaren Füßen
70 x 145 x 40 cm (B x H x T), 6,1 kg 500.911 **79,-**
90 x 145 x 40 cm (B x H x T), 6,6 kg 501.913 **99,-**

B Mittelraum-Ständer, schwarz matt, höhenverstellbar 87 - 132 cm, belastbar bis 100 kg, multifunktionales Hängesystem mit vielen Präsentationsmöglichkeiten - Ablage: 2x 10stufig höhenverstellbare Hängebügel für die Seitenpräsentation sowie 2 variabel einhängbare Zusatzarme für die Frontpräsentation, 25 cm breite Lochblech-Ablage um passende Schuhe oder Handtaschen auszustellen, zusätzliche Bodenplatte verhindert die Verschmutzung der Kleider, hochwertig pulverbeschichtete Metall-Konstruktion aus 20 mm Vierkant-Rahmen, Selbstmontage
122 x 140 x 50 cm (B x H x T) 500.912 **309,-**
122 x 180 x 50 cm (B x H x T) 501.914 **349,-**



- ✓ bis 50 kg belastbar
- ✓ fixe Höhe
- ✓ extra leicht und sehr stabil

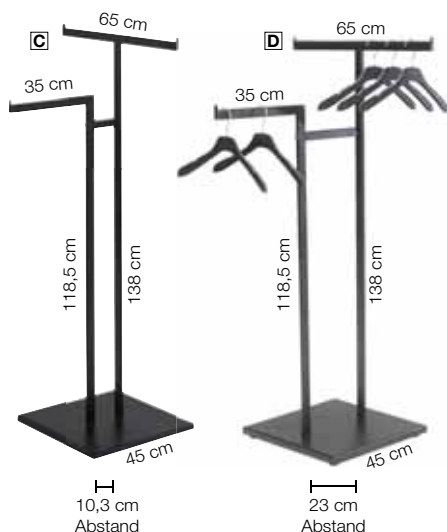

Abhängeständer, 65 x 138 cm (B x H), fixe Höhe, 10,2 kg, belastbar bis 50 kg, zwei Abhänge-Arme mit Kantenstift und fixer Höhe, 118,5 und 138 cm hoch und 35 und 65 cm Armlänge, aus 20 mm Vierkant-Rahmen, stabile Bodenplatte 45 x 45 cm, hochwertige Pulver-Beschichtung für matte Optik verhindert Rost- und Korrosionsbildung für Langlebigkeit und Beständigkeit, Preis per Stück

C 500.913 **10,3 cm Abstand** ~~105,-~~ **79,-**
D 500.914 **23 cm Abstand** **105,-**



B Mittelraum-Ständer
ab **309,-**

- ✓ 10fach höhenverstellbare Abhängebügel



C Abhängeständer NOVUS
ab **79,-**

- ✓ bis 50 kg belastbar
- ✓ fixe Höhe
- ✓ mit Kantenstiften
- ✓ stabile Bodenplatte





B Konfektionsspiegel,
55 x 150 x 40 cm
nur **255,-**



A Mittelraum-Ständer,
64 x 172 x 39 cm
(B x H x T)
nur **229,-**



✓ bis 50 kg belastbar

✓ trendiges
geradliniges Design

C Rollständer,
156 x 165 x 50 cm
nur **209,-**

- ✓ bis 50 kg belastbar
- ✓ neues Schräg-Design
- ✓ große Gummirollen



STÄNDERSERIE VOGUE

Diese hochwertigen Verkaufsständer aus der Serie VOGUE überzeugen durch Funktionalität, Form, Qualität und Preis. Das geradlinige Design aus stabilem Vierkantrrohr vereint Profi-Look mit Eleganz. Perfekte Möglichkeiten um Kleidung platzsparend sowie nach Größen oder Farben sortiert zu präsentieren. Die leichte und trotzdem stabile Metall-Konstruktion ist hochwertig pulverbeschichtet, was die Mittelraumständer langlebig und robust macht. Einfache und schnelle Selbstmontage.

A Mittelraum-Ständer, 64 x 172 x 39 cm (B x H x T), 8 kg, belastbar bis 50 kg, eine mittig verlaufende Vierkantstange dient als direkte Konfektionsstange ☞
502.882 **schwarz matt** **229,-**
502.883 **gold** **229,-**
502.884 **kupfer** **229,-**

B Konfektionsspiegel, 55 x 150 x 40 cm (B x H x T), 25 kg, hochwertiger Spiegel mit einseitiger, fixer Spiegelfläche, diagonal gebremste, große 80 mm Ø Lenkrollen ☞
502.885 **anthrazit** **255,-**

C Rollständer, fixe Höhe, 156 x 165 x 50 cm (B x H x T), 13,5 kg, belastbar bis 50 kg, in neuem Schräg-Design, diagonal gebremste, große 80 mm Ø Lenkrollen ☞
502.886 **anthrazit** **209,-**

D Deko-Rahmen, 100 x 200 x 45 cm (B x H x T), Metallrahmen für Warenpräsentationen, ideal zum Abhängen von Textilien, Paneelen, Bannern, Ranken, Kugeln etc., 15 mm Vierkantrahmen, Selbstmontage, Preis per Stück ☞
502.888 **silber** **199,-**
502.890 **schwarz** **199,-**

D Deko-Rahmen
nur **199,-**



QUALITÄTS-STÄNDER

A Industrie-Rollständer „Double“, höhenverstellbar 150 - 210 cm, belastbar bis 100 kg, 14 kg, **anthrazit/silber**, 35 cm lange, seitlich ausziehbare Zusatzstangen, zwei verchromte Ovalrohr-Tragegestangen für doppelte Hängekapazität, stabile Bauweise mit langlebiger Pulverbeschichtung, große, diagonal gebremste 10 cm Gummi-Lenkkrollen für den Außenbereich, Preis per Stück **249,-**
500.915 **150 x 68 cm (B x T)**

Konfektionsständer „Ferro“, belastbar bis 50 kg, fixe Höhe, Platzsparend, robust und modern - geradliniger Kleiderständer im ansprechenden Design für eine vielseitige Präsentation und Flächengestaltung. Kleiderständer mit fester Höhe und hervorragender Verarbeitungsqualität. Aus 25 mm lackiertem Stahl, 60 mm Kunststoff-Rollen.

B anthrazit
60 x 150 x 50 cm (B x H x T) **125,-**
500.916
90 x 150 x 50 cm (B x H x T) **135,-**
501.915
120 x 150 x 50 cm (B x H x T) **145,-**
501.916

C gold
60 x 150 x 50 cm (B x H x T) ~~179,-~~ **145,-**
500.917
90 x 150 x 50 cm (B x H x T) ~~189,-~~ **155,-**
501.917
120 x 150 x 50 cm (B x H x T) ~~199,-~~ **165,-**
501.919

D roségold
60 x 150 x 50 cm (B x H x T) ~~179,-~~ **145,-**
500.918
90 x 150 x 50 cm (B x H x T) ~~189,-~~ **155,-**
501.920
120 x 150 x 50 cm (B x H x T) ~~199,-~~ **165,-**
501.921

E braun
60 x 150 x 50 cm (B x H x T) ~~179,-~~ **125,-**
507.023





Professioneller Rollständer für den alltäglichen Einsatz in Ihrem Geschäft. Bei der Warenpräsentation und Verkaufsraumgestaltung bieten Konfektionsständer exzellente Möglichkeiten, um Kleidung knitterfrei und übersichtlich nach Konfektionsgrößen geordnet zu präsentieren. Unverzichtbar auch für die intensive Nutzung beim Transport der Ware, Ausstellen sowie der Lagerung. Die robuste Bauweise garantiert eine hohe Stabilität und ermöglicht die Bestückung mit schweren Kleidungsstücken.

Rollständer, belastbar bis 100 kg, seitlich ausziehbare Zusatzstangen 40 cm lang, Ovalrohr-Tragestange, langlebige Konstruktion aus verchromtem Metall, große, diagonale gebremste 8 cm Gummi-Lenkrollen für den Außenbereich, Preis per Stück

A höhenverstellbar 125 - 200 cm, 150 x 50 cm (B x T), 8,5 kg 500.919 **silber** **119,-**

B fixe Höhe, 143 x 150 x 55 cm (B x H x T), 7,9 kg 500.920 **anthrazit** **129,-**

C Industrie-Rollständer „Factory“, **fixe Höhe**, 150 x 160 x 55 cm (B x H x T), belastbar bis 100 kg, 7,0 kg, Rundrohr-Tragestange 3,5 cm Ø, stabile Metallkonstruktion aus Rundrohr in verzinkter Matt-Optik, große, diagonale gebremste 8 cm Gummi-Lenkrollen für den Außenbereich, Preis per Stück

D S-Haken rund, silber glänzend, 5 mm Eisen, vernickelt, durch die abgerundeten Kanten sind sie speziell zum platzsparenden Aufhängen von z. B. Jeanshosen oder für Kleider- und Garderobenstangen geeignet, Preis per Stück

500.922	12 cm lang	3,10
%	ab 10 Stück	2,80
%	ab 25 Stück	2,40



D S-Haken rund
ab **2,40**



INDUSTRIEROLLSTÄNDER

Schwerlast-Konfektionsständer sind ideal für den Transport der Ware, zum Ausstellen oder zur Lagerung. Gebremste Hartgummi-Räder erleichtern den Transport.

A Industrie-Rollständer „Z-Form“, fixe Höhe, 143 x 155 x 55 cm (B x H x T), belastbar bis 250 kg, 10,9 kg, zwei praktische Handgriffe, verchromte Ovalrohr-Tragegestange, Z-Form Füße für platzsparendes ineinanderstellen, stabile und robuste Rundrohr-Konstruktion mit langlebiger Pulverbeschichtung, extra große, diagonal gebremste 10 cm Gummi-Lenkrollen für den Außenbereich, Preis per Stück 500.923 **anthrazit/silber 199,-**

B Industrie-Rollständer „Profi“, fixe Höhe, 206 x 161 x 57 cm (B x H x T), belastbar bis 120 kg, 13,5 kg, professioneller Kleiderständer für intensive Nutzung, verchromte Ovalrohr-Tragegestange, hoch belastbar dank sehr stabiler Metallkonstruktion aus Vierkantrrohr mit langlebiger Pulverbeschichtung, große, diagonal gebremste 8 cm Gummi-Lenkrollen für den Außenbereich, Preis per Stück 500.924 **schwarz/silber 229,-**

C Industrie-Rollständer „Double“, höhenverstellbar 142 - 210 cm, 170 x 60 cm (B x T), belastbar bis 100 kg, 14 kg, zwei verchromte Ovalrohr-Tragegestangen für doppelte Hängekapazität, stabile Bauweise aus Vierkantrrohr mit langlebiger Pulverbeschichtung, große, diagonal gebremste 8 cm Gummi-Lenkrollen für den Außenbereich, Preis per Stück 500.925 **schwarz/silber 229,-**

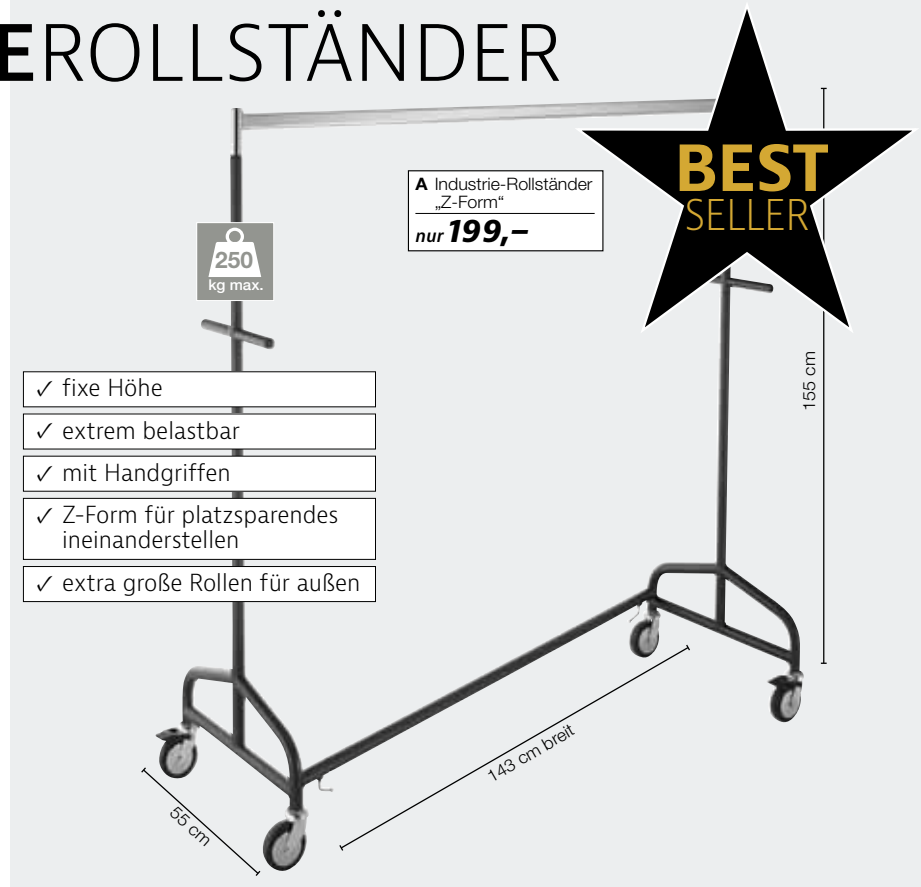



ROLLSTÄNDER

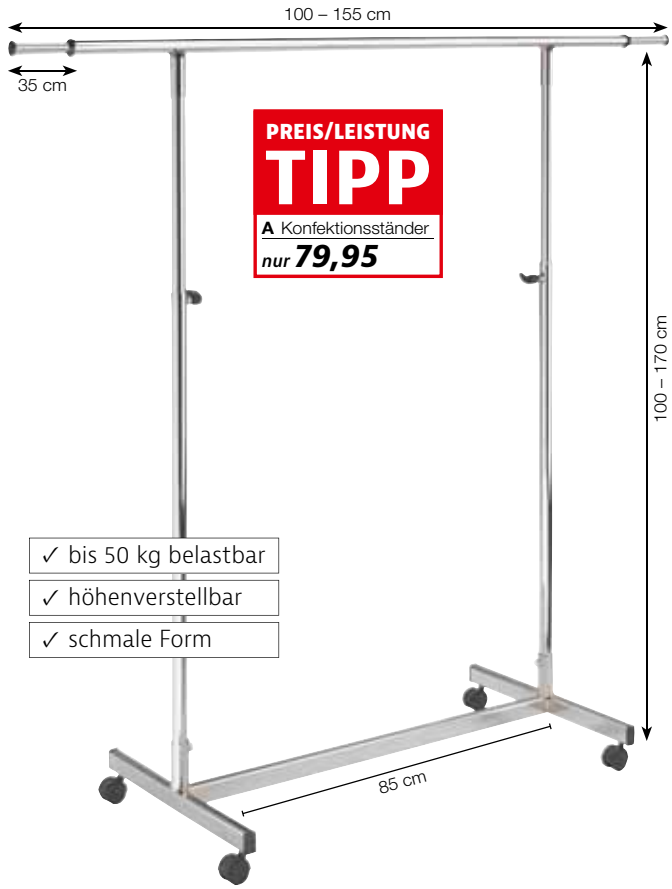

PREIS/LEISTUNG TIPP
A Konfektionsständer
nur **79,95**

- ✓ bis 50 kg belastbar
- ✓ höhenverstellbar
- ✓ schmale Form

Roll- oder Konfektionsständer sind wahre Multitalente, sehr flexibel und daher vielseitig einsetzbar. Als praktische Kleiderständer in Eingangsbereichen, für Messen und Veranstaltungen, als Ladenausstattung im Einzelhandel oder als Kleiderständer auch in Lagern.

A Konfektionsständer, höhenverstellbar 100 - 170 cm, 6 kg, belastbar bis 50 kg, platzsparender Kleiderständer mit seitlich ausziehbaren Zusatzstangen 35 cm lang, aus langlebigem, verchromtem Metall, ungebremste 50 mm Ø Kunststoffrollen
500.926 **85 cm breit** **79,95**

B Doppel-Konfektionsständer, höhenverstellbar 120 - 200 cm, 13 kg, belastbar bis 100 kg, Kleiderständer mit viel Platz für lange Textilien, 2 unabhängig voneinander frei verstellbare Tragestangen, aus langlebigem, verchromtem Metall, 50 mm Ø Kunststoffrollen
500.927 **120 cm breit** **169,-**



- ✓ beidseitig separat höhenverstellbar
- ✓ optimal für lange Textilien

B Konfektionsständer
nur **169,-**

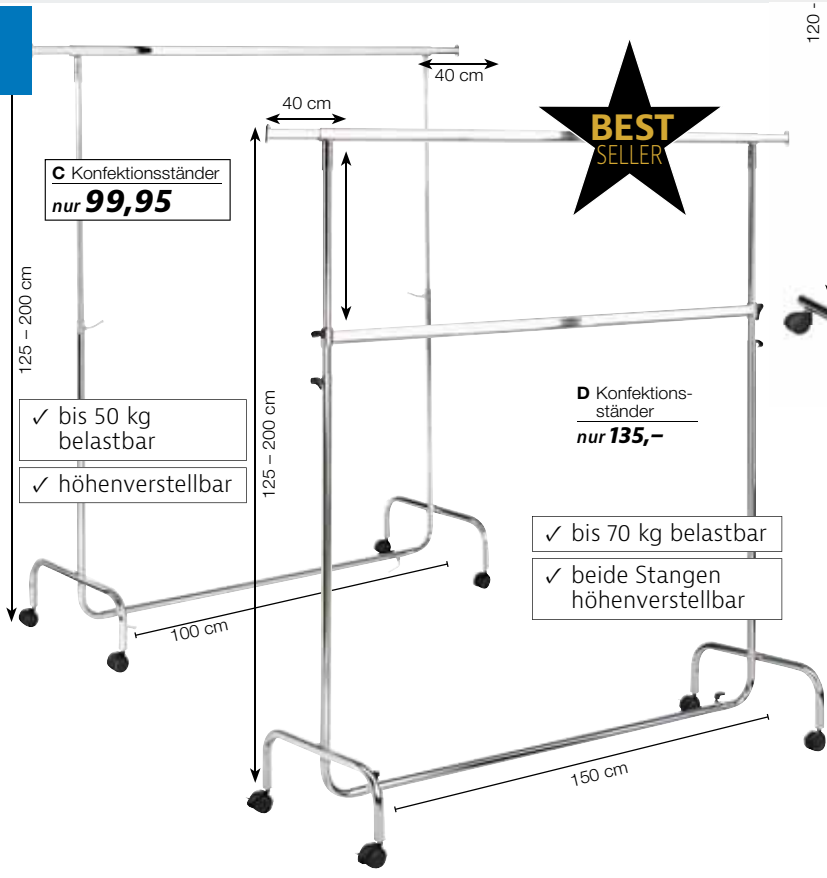

BEST SELLER

C Konfektionsständer
nur **99,95**

- ✓ bis 50 kg belastbar
- ✓ höhenverstellbar

D Konfektionsständer
nur **135,-**

- ✓ bis 70 kg belastbar
- ✓ beide Stangen höhenverstellbar

C Konfektionsständer, höhenverstellbar 125 - 200 cm, 7,5 kg, bis 50 kg belastbar, Kleiderständer mit seitlich ausziehbaren Zusatzstangen 40 cm lang, aus langlebigem, verchromtem Metall, ungebremste 50 mm Ø Kunststoffrollen, Preis per Stück
500.928 **100 cm breit** **99,95**

D Konfektionsständer, höhenverstellbar 125 - 200 cm, 9,5 kg, belastbar bis 70 kg, Kleiderständer mit individuell verstellbarer Zwischenstange für eine optimale Hängekapazität, seitlich ausziehbare Zusatzstangen 40 cm lang, aus langlebigem, verchromtem Metall, ungebremste 50 mm Ø Kunststoffrollen, Preis per Stück
500.929 **150 cm breit** **135,-**



**PREIS/LEISTUNG
TIPP**

A Rollständer klappbar
nur **149,-**

- ✓ bis 80 kg belastbar
- ✓ fixe Höhe
- ✓ ausziehbare Seitenstangen
- ✓ klappbar

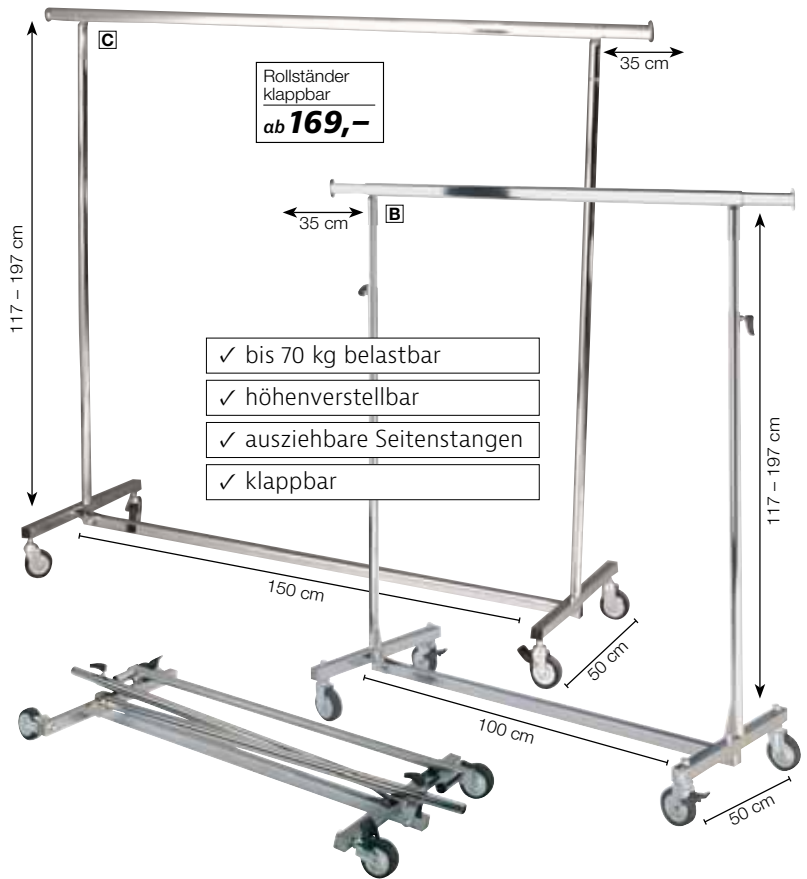

**Rollständer
klappbar**
ab **169,-**

- ✓ bis 70 kg belastbar
- ✓ höhenverstellbar
- ✓ ausziehbare Seitenstangen
- ✓ klappbar

MESSEROLLSTÄNDER

Praktischer Kleiderständer zum platzsparenden Aufbewahren und Transportieren von Kleidung. Vier leicht laufende Gummi-Rollen machen ihn beweglich und flexibel, Feststellbremsen sorgen für die nötige Sicherheit. Die Kleiderstange ist beidseitig ausziehbar für zusätzlichen Platz. Nach Gebrauch lässt sich der Kleiderständer zusammenklappen und platzsparend verstauen.

Rollständer klappbar, stabiler Konfektionsständer aus verchromtem Metall, beidseitig je 35 cm ausziehbare Tragestangen, diagonal gebremste, große 80 mm Ø Lenkrollen, platzsparend zusammenklappbar, Preis per Stück

A fixe Höhe.

150 cm hoch, 150 cm breit, belastbar bis 80 kg, Klappmaße 150 x 50 x 10 cm, 8 kg 500.930 **silber** **149,-**

B höhenverstellbar 117 - 197 cm.

100 cm breit, belastbar bis 70 kg, Klappmaße 100 x 50 x 10 cm, 7 kg 500.931 **silber** **169,-**

C höhenverstellbar 117 - 197 cm.

150 cm breit, belastbar bis 70 kg, Klappmaße 150 x 50 x 10 cm, 10 kg 500.932 **silber** **179,-**

D Rollständer klappbar, höhenverstellbar

140 - 220 cm, 140 x 50 cm (B x T), belastbar bis 150 kg, 10,3 kg, hoch belastbarer Kleiderständer aus Vierkantrrohr mit langlebiger Pulverbeschichtung, beidseitig je 40 cm ausziehbare Tragestangen, diagonal gebremste, große 80 mm Ø Lenkrollen, platzsparend zusammenklappbar, Preis per Stück 500.933 **anthrazit** **209,-**

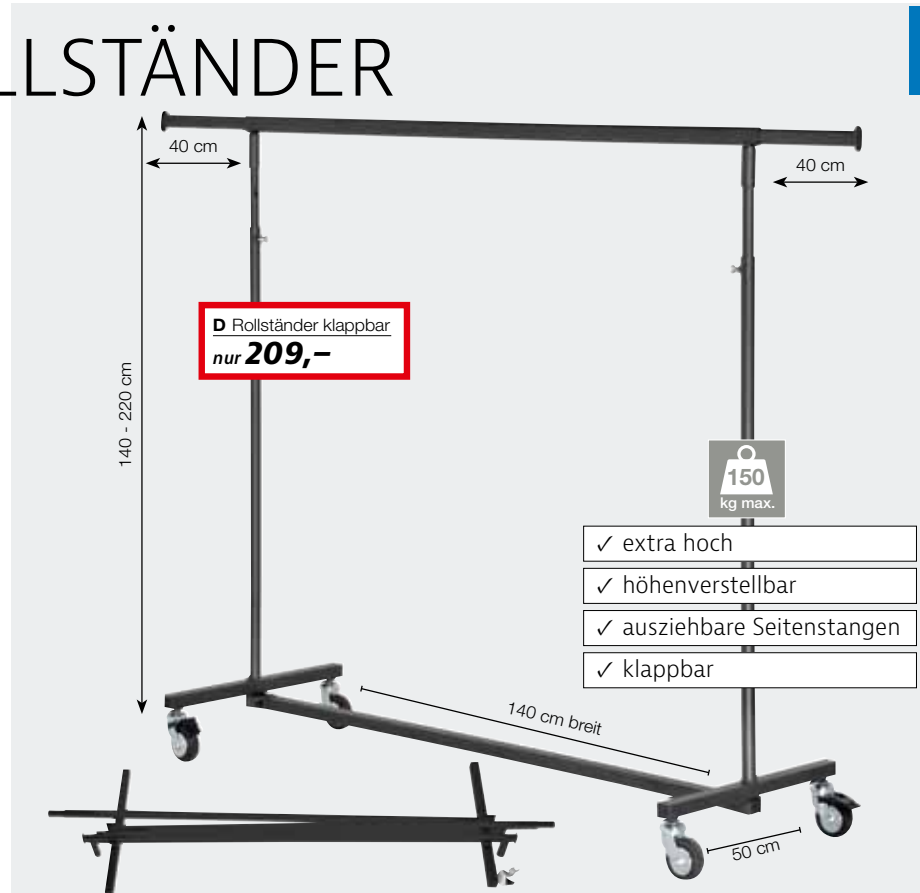

D Rollständer klappbar
nur **209,-**

- ✓ extra hoch
- ✓ höhenverstellbar
- ✓ ausziehbare Seitenstangen
- ✓ klappbar

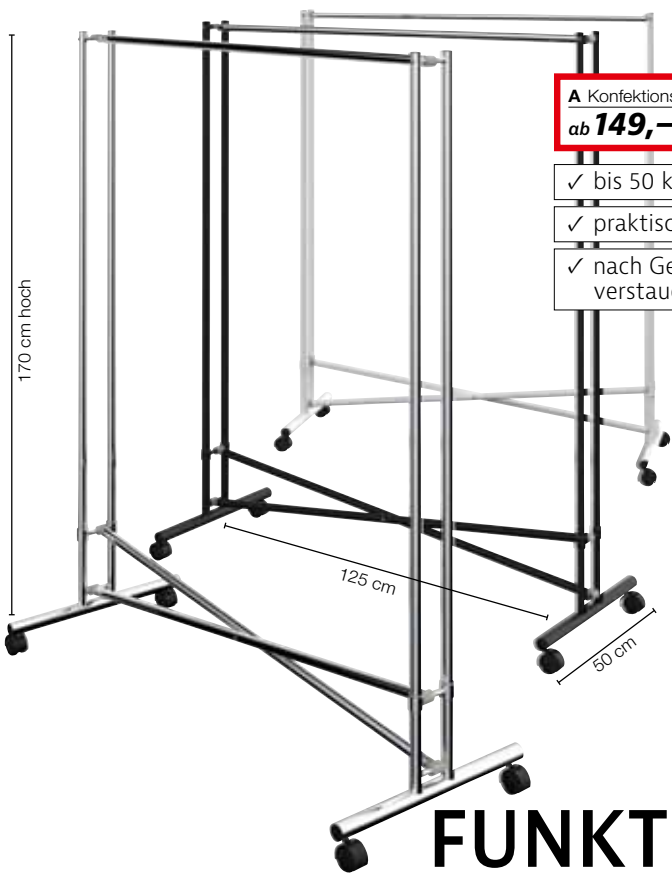

A Konfektionsständer „Cross“
ab **149,-**

- ✓ bis 50 kg belastbar
- ✓ praktische Falkonstruktion
- ✓ nach Gebrauch schnell zu verstauen



Mobil und flexibel – Klappständer sind die idealen Reisebegleiter um Kleiderkollektionen zu transportieren. Ausziehbare Seitenstangen sorgen für zusätzlichen Platz. Die sehr stabilen Lenkrollen bewältigen auch unebenen Boden. Platzsparend faltbar für den Transport.

A Konfektionsständer „Cross“, fixe Höhe, 170 cm hoch, 125 x 50 cm (B x T), belastbar bis 50 kg, 9,5 kg, faltbarer Kleiderständer mit fixer Höhe und verchromter Kleiderstange, dank seiner Kreuz-Faltkonstruktion lässt sich der Ständer einfach senkrecht zusammenfallen und platzsparend verstauen, 50 mm Ø Kunststoffrollen, Preis per Stück

500.934	weiß lackiert	169,- 149,-
501.922	schw. lackiert	169,-
501.923	silber verchromt	169,-

noch mehr Auswahl online
www.decowoerner.com



FUNKTIONSROLLSTÄNDER



SUPER PREIS
nur **169,-**

C Schuhständer
nur **299,-**

- ✓ doppelseitig für ca. 70 Paar Schuhe
- ✓ Neigungswinkel einstellbar
- ✓ Gummi-Rollen für außen

- ✓ einseitig für ca. 25 Paar Schuhe
- ✓ Neigungswinkel einstellbar

B Schuhständer, 112 cm breit, 11 kg, mobiler Verkaufsständer mit 5 Schuhablagen für ca. 25 Paar Schuhe, für eine optimale Präsentation der Schuhe ist der Neigungswinkel jeder Schuhetage individuell einstellbar, aus glänzend verchromtem Metall, 50 mm Ø Rollen, Preis per Stück

500.935	150 cm hoch	169,-
---------	--------------------	--------------

C Schuhständer, 100 cm breit, 20 kg, mobiler Doppel-Verkaufsständer mit 14 Schuhablagen für ca. 70 Paar Schuhe, Fachtiefe 21 cm, für eine optimale Präsentation der Schuhe ist der Neigungswinkel jeder Schuhetage individuell einstellbar, stabile Qualität aus glänzend verchromtem Vierkant-Metall, große 80 mm Ø Gummireollen (2 davon gebremst) erleichtern eine Neupositionierung auch im Outdoorbereich, Preis per Stück

500.936	145 cm hoch	299,-
---------	--------------------	--------------

A Abhängeständer
Zweiarm
nur 99,-

✓ höhenverstellbar
✓ Gusseisenplatte

B Vierarm-Ständer
nur 109,-

✓ höhenverstellbar
✓ auch mit Preisschild

C Vierarm-Ständer
nur 139,-

✓ höhenverstellbar

Anwendungsbeispiel

D Zusatz-Abhängearm
nur 15,90

ABHÄNGESTÄNDER

Modernes minimalistisches Design kombiniert mit Funktionalität – Mehrarm-Ständer lenken die Aufmerksamkeit auf Ihre Kleider-Kollektion und fügen sich problemlos in jedes Raumkonzept ein. Top Qualität und sehr gute Verarbeitung aus langlebigem, verchromtem Stahl.

Abhängeständer, 40 cm lange, separat höhenverstellbare Abhänge-Arme mit Bügelstiften, verchromtes Vierkantrohr (25 x 25 mm) aus Stahl, auf Wunsch mit Zusatzarm nachrüstbar, Preis per Stück

Zweiarm-Ständer, höhenverstellbar 121 - 174 cm, 12,5 kg, standfeste Gusseisenplatte mit justierbaren Schrauben (38 x 20 cm)

A 504.912 gerade ~~109,-~~ **99,-**

Vierarm-Ständer, höhenverstellbar 130 - 182 cm, 13,5 kg, stabiler Standfuß 86 x 86 cm

B 505.692 gerade ~~149,-~~ **109,-**

C 504.914 schräg/gerade **139,-**

passend für Abb. A – C:

D Zusatz-Abhängearm, 40 cm lang, passend für Vierkant-Kleiderständer, verchromtes Vierkantrohr 20 x 20 mm, Preis per Stück **504.915 15,90**

F 80 cm Ø

✓ höhenverstellbar
✓ drehbar

PREIS/LEISTUNG TIPP

E Rundständer
nur 239,-

mit Bremsen

F S-Haken rund
ab 2,40

E Rundständer, höhenverstellbar 125 - 166 cm, 12 kg, belastbar bis 100 kg, silber, drehbar, langlebige Konstruktion aus verchromtem Metall, fahrbarer 5-Stern-Fuß, große, diagonale gebremste Gummi-Lenkerrollen (8 cm Ø) für den Außenbereich, Preis per Stück **504.916 80 cm Ø 239,-**

F S-Haken rund, silber glänzend, 5 mm Eisen, vernickelt, durch die abgerundeten Kanten sind sie speziell zum platzsparenden Aufhängen von z. B. Jeanshosen oder für Kleider- und Garderobenstangen geeignet, Preis per Stück **504.918 12 cm lang 3,10**
% ab 10 Stück **2,80**
% ab 25 Stück **2,40**



A Garderobenwagen
nur **599,-**

✓ stabile Konstruktion

✓ extra große Gummi-Lenkrollen

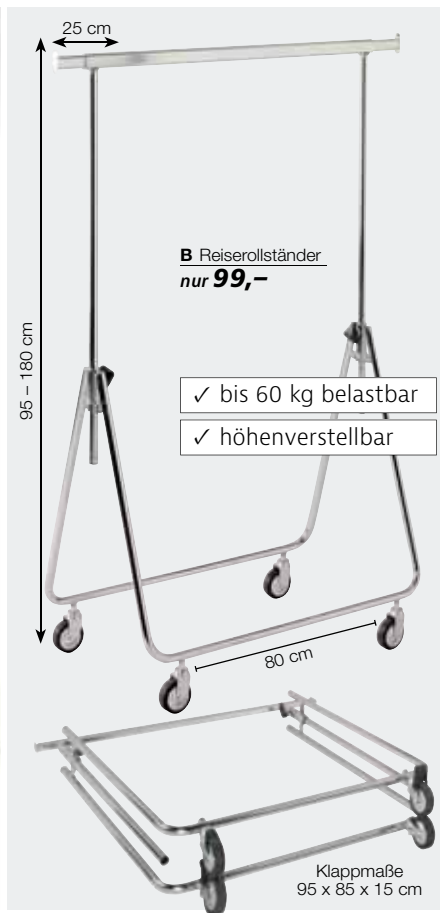

B Reiserollständer
nur **99,-**

✓ bis 60 kg belastbar

✓ höhenverstellbar



C Kleiderständer
nur **45,-**

**BEST
SELLER**



D Kleiderständer
nur **34,95**

A Garderobenwagen, 96 x 182 x 56 cm (B x H x T), mit dem geräumigen Garderobenwagen sind Sie bestens ausgestattet z. B. für Ihren Empfangs- oder Garderobenraum. Er ist aus verchromtem Stahl gefertigt und somit eine stabile, dauerhafte Konstruktion. Die Garderobe verfügt über eine großzügige Hut- und gummibelegte Taschenablage. Mit extra großen Gummi-Lenkrollen lässt sie sich leicht überall hin bewegen und ist mit Wandabweisern sowie 2 Rollen zum Feststellen ausgestattet. Preis per Stück.

Dieser Artikel wird ohne Kleiderbügel und Haken geliefert.
500.937 **599,-**

B Reiserollständer, höhenverstellbar 95 - 180 cm, Klappmaße 95 x 85 x 15 cm, 7 kg, bis 60 kg belastbar, aus verchromtem Metall, beidseitig je 25 cm ausziehbare Tragegestangen, große 80 mm Ø Lenkrollen (ungebremst) für unebene Straßen und Wege, schneller Aufbau ohne zu schrauben
500.938 ~~119,-~~ **99,-**
80 cm breit

Kleiderständer, dank der schlichten Form und Farbgestaltung bringt dieser Kleider- und Garderobenständer einen Hauch skandinavische Lässigkeit mit; lässt sich problemlos mit anderen Stilen kombinieren und bietet ausreichend Platz für Schuhe, Taschen, Shirts und Hemden, verstellbare Ablage, aus lackiertem Holz, Preis per Stück.

C 85 x 153 x 45 cm (B x H x T)
506.288 **schwarz** ~~69,90~~ **45,-**
506.289 **natur** ~~69,90~~ **45,-**

D 60 x 153 x 45 cm (B x H x T)
500.940 **schwarz** ~~69,90~~ **34,95**
501.926 **natur** ~~69,90~~ **34,95**



GRÖSSENREITER

für Bügel

Lieferbare Größen für A und B:

XS, S, M, L, XL, XXL, XXXL
34, 36, 38, 40, 42, 44, 46, 48, 50,
52, 54, 56, 58
62, 68, 74, 86, 92, 98, 104, 110,
116, 122, 128, 134, 140, 146, 152,
158, 164 (Kindergrößen) gerne nur
auf Nachfrage

A Zahlenreiter, aus Kunststoff, mit aufgedruckten Zahlen, Größenfinder mit Seitenschlitz, Preis per Beutel à 25 Stück
421.447.00 **schwarz** (=0,14/St.) **3,50**
421.478.00 **weiß** (=0,14/St.) **3,50**

B Zahlenreiter, aus Kunststoff, mit aufgedruckten Zahlen, Größenfinder mit Seitenschlitz, für Kleiderbügelkennzeichnung mit Farbsystem, Preis per Beutel à 25 Stück
120.432.00 **bunt** (=0,14/St.) **3,50**

C Zahlenreiter, rot, für Kleiderbügel-Kennzeichnung, mit Aufdruck, aus Kunststoff, mit Seitenschlitz, Preis per Beutel à 25 Stück
435.444.06 % (=0,16/St.) **3,90**
435.444.07 **SALE** (=0,16/St.) **3,90**

für Stangen

Lieferbare Größen für E:

XS, S, M, L, XL, XXL, XXXL
34, 36, 38, 40, 42, 44, 46, 48, 50,
52, 54, 56

D Größenteiler, Kunststoff, 11 cm Ø, Preis per Pack à 10 Stück
488.587.00 **weiß** (=1,09/St.) **10,90**
488.594.00 **schwarz** (=1,09/St.) **10,90**
% ab 3 Pack (=0,99/St.) **9,90**

E Größenteiler, rund, aus Kunststoff, 11 cm Ø, doppelseitig, per Pack à 10 Stück
488.600.00 **weiß** (=1,29/St.) **12,90**
488.785.00 **schwarz** (=1,29/St.) **12,90**
% ab 3 Pack (=1,19/St.) **11,90**

Lieferbare Größen siehe oben!

für Regale

Lieferbare Größen für F und H:

20, 21, 22, 23, 24, 25, 26, 27, 28,
29, 30, 32, 34, 36, 38, 40, 42, 43,
44, 45, 46

XS, S, M, L, XL, XXL, XXXL

F Größenstecker für Glasplatten, bis 8 mm, Kunststoff, per Pack à 10 Stück
488.280.00 **weiß** (=1,49/St.) **14,90**
488.389.00 **schwarz** (=1,49/St.) **14,90**

G Größenstecker für Glasplatten, rot, bis 8 mm, Kunststoff, per Pack à 10 Stück
710.251.01 % (=0,99/St.) **9,90**
710.268.01 **Sale** (=0,99/St.) **9,90**

H Größenstecker für Regalböden, bis 20 mm, Kunststoff, per Pack à 10 Stück
488.419.00 **weiß** (=1,49/St.) **14,90**
488.464.00 **schw.** (=1,49/St.) **14,90**

J Größenstecker für Regalböden, rot, bis 20 mm, Kunststoff, per Pack à 10 Stück
710.251.00 % (=0,99/St.) **9,90**
710.268.00 **Sale** (=0,99/St.) **9,90**



A Zahlenreiter
nur **0,14** /Stück

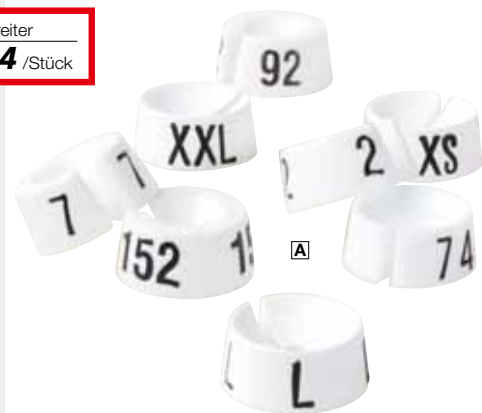

B Zahlenreiter
nur **0,14** /Stück



C Zahlenreiter
nur **0,16** /Stück



D Größenteiler
ab **0,99** /Stück



E Größenteiler
ab **1,19** /Stück



F Größenstecker für Glasplatten
nur **1,49** /Stück



H Größenstecker für Regalböden
nur **1,49** /Stück

G Größenstecker für Glasplatten
nur **0,99** /Stück

J Größenstecker für Regalböden
nur **0,99** /Stück



Unsere Lager-Bügel



SUPER PREIS

ab 0,14 /St.

A Kunststoffbügel
ab **0,14** /Stück
33 cm lang



B Kunststoffbügel
ab **0,16** /Stück
43 cm lang



C Kunststoffbügel
ab **0,36** /Stück
44 cm lang



D Kunststoffbügel
ab **0,37** /Stück
37 cm lang



E Kunststoffbügel
ab **0,62** /Stück
40 cm lang



✓ extra breite Clips

KLASSISCHE KUNSTSTOFF-BÜGEL

Kunststoffbügel, schwarz, Kleiderbügel aus Kunststoff sind platzsparend und sehr leicht in ihrer Handhabung, daher optimal für den alltäglichen Gebrauch. Der Flachbügel ist 10 mm stark und mit einem verchromten, fest sitzenden Haken ausgestattet. Für den großen Bedarf ist diese Großpackung optimal.

A 33 cm lang, mit Rockhaken,
Preis per Pack à 450 Stück
507.143 (=0,14/St.) **65,-**
Preis per Pack à 10 Stück
507.144 (=0,40/St.) **3,95**
% ab 3 Pack (=0,35/St.) **3,50**

B 43 cm lang, extra lang, mit Rockhaken,
Preis per Pack à 300 Stück
507.145 (=0,16/St.) **49,-**
Preis per Pack à 10 Stück
507.146 (=0,43/St.) **4,25**
% ab 3 Pack (=0,36/St.) **3,60**

C 44 cm lang, Formbügel mit Hosensteg und Rockhaken,
Preis per Pack à 125 Stück
507.147 (=0,36/St.) **45,-**
Preis per Pack à 10 Stück
507.148 (=0,90/St.) **8,95**
% ab 3 Pack (=0,50/St.) **5,-**

D 37 cm lang, Hosenbügel mit Steg,
Preis per Pack à 320 Stück
507.149 (=0,37/St.) **119,-**
Preis per Pack à 10 Stück
507.150 (=0,70/St.) **6,95**
% ab 3 Pack (=0,59/St.) **5,90**

E 40 cm lang, mit 2 gummierten Klammern,
Preis per Pack à 240 Stück
507.151 (=0,62/St.) **149,-**
Preis per Stück
507.152 **10,95**
% ab 3 Stück **8,80**

Premium SoftTouch

✓ Soft-Touch-Beschichtung



SUPER PREIS
ab 1,38

A Kleiderbügel
ab **1,98** /Stück
42 cm lang,
Auflagebreite 11 mm



B Kleiderbügel
ab **1,38** /Stück
44 cm lang,
Auflagebreite 15 mm



C Kleiderbügel
ab **3,-** /Stück
45 cm lang,
Auflagebreite 15 mm



5,5 cm

D Klammerbügel
ab **2,98** /Stück
36 cm lang



5,5 cm

Frosted SoftTouch

✓ Frosted-Optik



G Klammerbügel
ab **2,50** /Stück

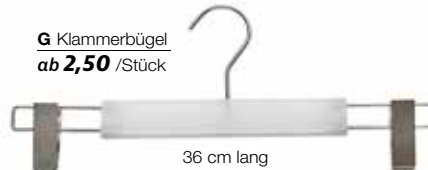

36 cm lang

F Kleiderbügel
ab **1,80** /Stück
45 cm lang,
Auflagebreite 45 mm



E Kleiderbügel
ab **1,70** /Stück
42 cm lang,
Auflagebreite 25 mm



KUNSTSTOFF-BÜGEL

Bügel Soft Touch, schwarz, unsere Kunststoff-Kleiderbügel mit samtig-weicher Soft-Touch-Beschichtung sind ein optisches sowie haptisches Highlight - durch die samtartige Oberfläche fühlen sich die Bügel nicht nur außergewöhnlich an, sie geben Ihrer Bekleidungspräsentation durch die auffällige Optik eine elegante Note und verhindern darüber hinaus das Abrutschen der Kleidungsstücke. Formbügel mit nickelfrei verchromtem, drehbarem Aufhänge-Haken. Vorteilspackung mit hochwertiger Qualität „Made in Germany“.

A Kleiderbügel, 42 cm lang, mit Kerben, Auflagebreite 11 mm,
Preis per Pack à 50 Stück
507.153 (=1,98/St.) **99,-**
Preis per Pack à 10 Stück
507.154 (=3,-/St.) **29,95**
% ab 3 Pack (=2,35/St.) 23,50

B Kleiderbügel, 44 cm lang, Auflagebreite 15 mm, mit Kerben, leichte Schulterverbreiterung,
Preis per Pack à 50 Stück
507.155 (=1,38/St.) **69,-**
Preis per Pack à 10 Stück
507.156 (=2,20/St.) **21,95**
% ab 3 Pack (=1,75/St.) 17,50

C Kleiderbügel, 45 cm lang, Auflagebreite 15 mm, mit Kerben und leichter Schulterverbreiterung, Klammern 5,5 cm, geeignet für Anzüge, Kostüme oder Röcke,
Preis per Pack à 25 Stück
507.157 (=3,-/St.) **75,-**
Preis per Pack à 10 Stück
507.158 (=4,70/St.) **46,95**
% ab 3 Pack (=3,50/St.) 34,95

D Klammerbügel, 36 cm lang,
Preis per Pack à 50 Stück
507.159 (=2,98/St.) **149,-**
Preis per Pack à 10 Stück
507.160 (=4,70/St.) **46,95**
% ab 3 Pack (=3,50/St.) 34,95

Bügel Frosted-Optik, weiß matt, Kunststoffbügel in halbdurchsichtiger Frosted-Optik. Die angenehme Oberfläche und die weiß-matte Optik wirken modern und leicht. Verchromter, nickelfreier Aufhänge-Haken. Vorteilspackung mit hochwertiger Qualität „Made in Germany“.

E Kleiderbügel, 42 cm lang, Auflagebreite 25 mm, mit leichter Schulterverbreiterung, geeignet für Hemden und Blusen,
Preis per Pack à 50 Stück
507.161 (=1,70/St.) **85,-**
Preis per Pack à 10 Stück
507.162 (=2,60/St.) **25,95**
% ab 3 Pack (=2,10/St.) 20,95

F Kleiderbügel, 45 cm lang, Auflagebreite 45 mm, mit starker Schulterverbreiterung, geeignet für Jacken und Mäntel,
Preis per Pack à 25 Stück
507.163 (=2,96/St.) **74,-**
Preis per Pack à 10 Stück
507.164 (=2,-/St.) **19,95**
% ab 3 Pack (=1,80/St.) 17,95

G Klammerbügel, 36 cm lang,
Preis per Pack à 50 Stück
507.165 (=2,50/St.) **125,-**
Preis per Pack à 10 Stück
507.166 (=3,80/St.) **37,95**
% ab 3 Pack (=3,-/St.) 29,95

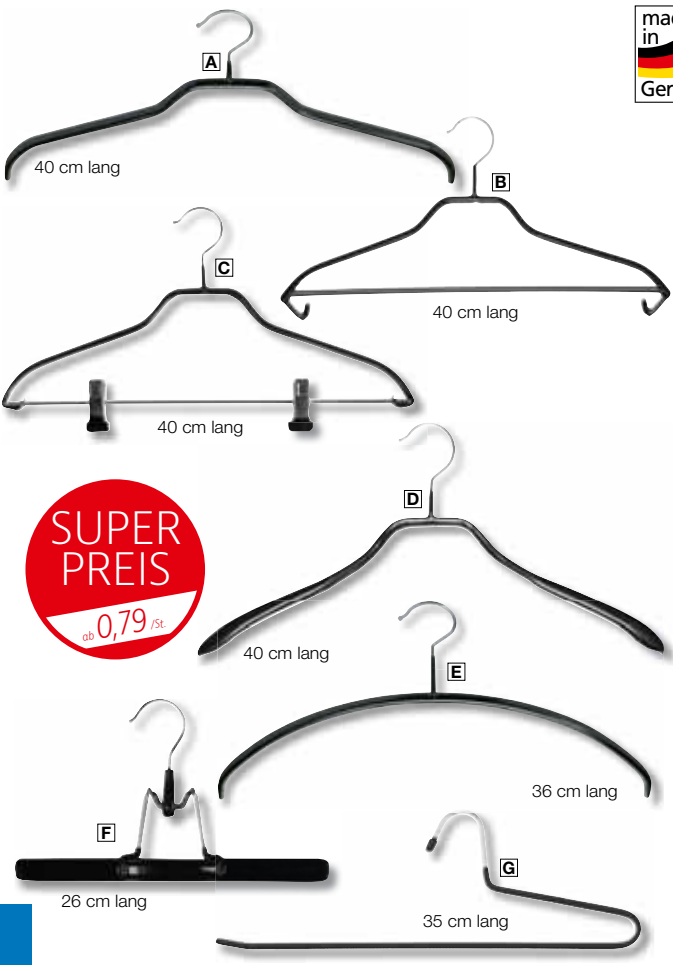

SUPER PREIS
ab 0,79 /Stk

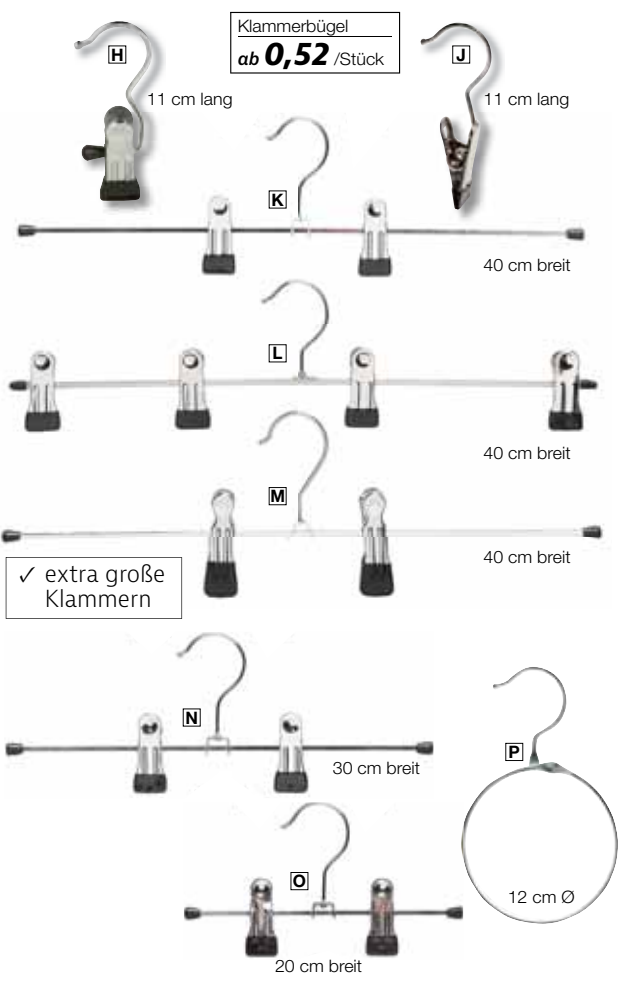

Klammerbügel
ab 0,52 /Stück

✓ extra große Klammern

Große Stabilität und Vielseitigkeit zeichnet diese Metallbügel aus. Das geformte Kopfteil hält Kragen und Kleidung bestens in Form und ist optimal zum Aufhängen von Jacketts, Hemden oder Blusen. Die rutschfeste Beschichtung aus Gummi-Material verhindert das Verrutschen des Kleidungsstücks. Wasserabweisend. Mit verchromtem Haken. Hochwertige Qualität Made in Germany.

A Topform-Bügel, 40 cm lang, schwarz, Preis per Pack à 100 Stück 507.167 (=0,79/Stk) **79,-** Preis per Pack à 10 Stück 507.168 (=1,40/Stk) **13,95** % ab 3 Pack (=1,06/Stk) **10,60**

B Kombi-Bügel, 40 cm lang, schwarz, mit Rockhaken und Steg, Preis per Pack à 50 Stück 507.169 (=1,70/Stk) **85,-** Preis per Pack à 10 Stück 507.170 (=2,50/Stk) **24,95** % ab 3 Pack (=2,05/Stk) **20,50**

C Kombi-Bügel, 40 cm lang, schwarz, mit Steg und 2 verschiebbaren Klammern, Preis per Pack à 50 Stück 507.171 (=1,88/Stk) **94,-** Preis per Pack à 10 Stück 507.172 (=3,-/Stk) **29,95** % ab 3 Pack (=2,25/Stk) **22,50**

D Strickwaren-Bügel, 40 cm lang, 32 mm breit, schwarz, Schulerauflage extra breit, Preis per Pack à 50 Stück 507.173 **schw.** (=1,68/Stk) **84,-** Preis per Pack à 10 Stück 507.174 (=2,40/Stk) **23,95** % ab 3 Pack (=2,-/Stk) **19,95**

E Kleiderbügel, 36 cm lang, schwarz, Standardbügel für Oberbekleidung, Preis per Pack à 100 Stück 507.175 (=0,79/Stk) **79,-** Preis per Pack à 10 Stück 507.176 (=1,30/Stk) **12,95** % ab 3 Pack (=1,07/Stk) **10,70**

F Klemmbügel, 26 cm lang, schwarz, Preis per Pack à 50 Stück 507.177 (=1,70/Stk) **85,-** Preis per Pack à 10 Stück 507.178 (=2,30/Stk) **22,95** % ab 3 Pack (=2,10/Stk) **20,95**

G Hosentügel, 35 cm lang, schwarz, Preis per Pack à 100 Stück 507.179 (=1,79/Stk) **179,-** Preis per Pack à 10 Stück 507.180 (=2,40/Stk) **23,95** % ab 3 Pack (=2,20/Stk) **21,95**

Stiefelclip, 11 cm lang, Einzelklammer mit starker Metallfeder. Im Klammerebereich rutschhemmend beschichtet. Nickelfrei verchromter Haken. Hochwertige Qualität „Made in Germany“.

H seitlicher Haken, Preis per Pack à 250 Stück 507.181 (=0,52/Stk) **89,-** Preis per Pack à 10 Stück 507.182 (=0,80/Stk) **7,95** % ab 3 Pack (=0,60/Stk) **5,95**

J Haken frontal, Preis per Pack à 150 Stück 507.183 (=0,57/Stk) **85,-** Preis per Pack à 10 Stück 507.184 (=1,20/Stk) **11,95** % ab 3 Pack (=0,82/Stk) **8,20**

Langlebiger und tragender Metallbügel mit Vierkantstab und stufenlos verschiebbaren Metallklammern. Die Klammern sind rutschhemmend beschichtet und hinterlassen keine Abdrücke. Nickelfrei verchromter Metallbügel mit fest sitzendem Aufhänge-Haken. Hochwertige Qualität „Made in Germany“.

K Klammerbügel, 40 cm breit, für Hosen und Röcke, Gr. M - XXL, Preis per Pack à 100 Stück 507.185 (=0,76/Stk) **76,-** Preis per Pack à 10 Stück 507.186 (=1,40/Stk) **13,95** % ab 3 Pack (=1,02/Stk) **10,20**

L Klammerbügel Quattro, 40 cm breit, schwere Waren wie Badteppiche, Decken usw., XL Klammern 6 cm lang, Preis per Pack à 50 Stück 507.187 (=3,78/Stk) **189,-** Preis per Pack à 10 Stück 507.188 (=3,70/Stk) **36,95**

M Klammerbügel Maxi, 40 cm breit, für schwere Hosen und Röcke, Gr. M - XXL, XL Klammern 7 cm lang, Preis per Pack à 100 Stück 507.189 (=1,19/Stk) **119,-** Preis per Pack à 10 Stück 507.190 (=2,10/Stk) **20,95** % ab 3 Pack (=1,50/Stk) **14,95**

N Klammerbügel, 30 cm breit, für Hosen und Röcke, Gr. M - XL, Preis per Pack à 100 Stück 507.191 (=0,69/Stk) **69,-** Preis per Pack à 10 Stück 507.192 (=1,30/Stk) **12,95**

O Klammerbügel, 20 cm breit, für Hosen, Kinderröcke, Stoffe und Kleinteile, Preis per Pack à 100 Stück 507.193 (=0,65/Stk) **65,-** Preis per Pack à 10 Stück 507.194 (=1,20/Stk) **11,95**

P Wärenring mit Haken, 12 cm Ø, praktischer Hefttring oder Allzweckring mit Haken, Scharnier und Steckverschluss, vernickelt, Preis per Pack à 5 Stück 507.195 (=2,39/Stk) ~~14,95~~ **11,95**

✓ gerade

verchromter Haken

A Holz-Kleiderbügel
ab **1,98** /Stück
45 cm lang



B Holz-Kleiderbügel
ab **1,69** /Stück
45 cm lang



C Klammerbügel
ab **2,68** /Stück
40 cm lang



Messinghaken

D Holz-Kleiderbügel
ab **3,30**
44 cm lang



E Holz-Kleiderbügel
ab **6,99**
44 cm lang



F Klammerbügel
ab **4,55**
40 cm lang



✓ gewinkelt

G Holz-Kleiderbügel
ab **1,18** /Stück
45 cm lang

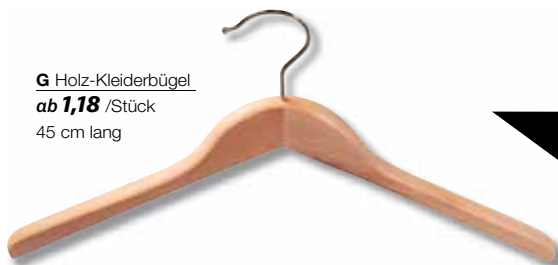

BEST SELLER

H Holz-Kleiderbügel
ab **1,58** /Stück
45 cm lang



gerade, buche hell, Naturholz Bügel mit flachem Profil und verchromten Aufhängehaken, Vollholz „Made in Germany“ besteht aus Buchenholz aus nachhaltigem Anbau

A Holz-Kleiderbügel, 45 cm lang,
Schulteraufflage 14 mm,
Preis per Pack à 50 Stück
507.196 (=1,98/St.) **99,-**
Preis per Pack à 5 Stück
507.197 (=2,54/St.) **12,70**

B Holz-Kleiderbügel, 45 cm lang,
Schulteraufflage 14 mm, Kerben für Rockschlaufen,
Preis per Pack à 100 Stück
507.198 (=1,69/St.) **169,-**
Preis per Pack à 5 Stück
507.199 (=2,30/St.) **11,50**

C Klammerbügel aus Holz, 40 cm lang,
mit flachem verchromten Metallklammern,
Preis per Pack à 50 Stück
507.200 (=2,68/St.) **134,-**
Preis per Pack à 5 Stück
507.280 (=3,30/St.) **16,50**

gerade, schwarz, Formbügel mit Messinghaken,
Buche-Massivholz, 12 mm stark, lackiert

D Holz-Kleiderbügel mit Kerben, 44 cm lang,
Preis per Stück
507.202 **3,30**
Preis per Pack à 10 Stück
507.203 (=3,50/St.) **34,95**

E Holz-Kleiderbügel, 44 cm lang,
Preis per Stück
507.204 **6,99**
Preis per Pack à 10 Stück
507.281 (=8,50/St.) **84,95**

F Holz-Klammerbügel, 40 cm lang,
Preis per Stück
507.206 **4,55**
Preis per Pack à 10 Stück
507.207 (=5,-/St.) **49,95**

gewinkelt, buche hell, Naturholz Bügel mit flachem Profil und verchromten Aufhängehaken, Vollholz „Made in Germany“ besteht aus Buchenholz aus nachhaltigem Anbau

G Holz-Kleiderbügel, 45 cm lang,
Schulteraufflage 14 mm,
Preis per Pack à 50 Stück
507.208 (=1,18/St.) **59,-**
Preis per Pack à 5 Stück
507.209 (=1,64/St.) **8,20**

H Holz-Kleiderbügel, 45 cm lang,
Schulteraufflage 14 mm, Kerben für Rockschlaufen,
Preis per Pack à 50 Stück
507.210 (=1,58/St.) **79,-**
Preis per Pack à 5 Stück
507.211 (=1,70/St.) **8,50**

J Bügelstapler, verchromtes Metall,
für ca. 100 Kleiderbügel, Preis per Stück
507.212 **90 cm hoch** **29,90**

J Bügelstapler
nur **29,90**

✓ für ca. 100 Bügel



90 cm hoch



Umkleidekabinen & schwer entflammbare Vorhänge



A Halbkreis-Kabinen-Stange
nur **54,95**

✓ inkl. 1 m Metallseil für extra Stabilität



B Eck-Kabinen-Stange
nur **49,95**

C Kabinen-Vorhang,
schwer entflammbar
ab **149,-**

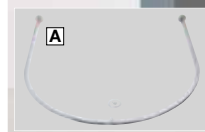

A Halbkreis-Kabinen-Stange, 25 mm Ø verchromtes Rundrohr für Wandmontage, mit Aufhängeöse und 100 cm langem Metallseil für zusätzliche Deckenfixierung, zerlegbar, Lieferung exkl. Vorhang, Preis per Stück 500.941 **100 x 90 cm 54,95**

B Eck-Kabinen-Stange, 25 mm Ø verchromtes Rundrohr für Wandmontage, mit Aufhängeöse und 100 cm langem Metallseil für zusätzliche Deckenfixierung, zerlegbar, Lieferung exkl. Vorhang, Preis per Stück 500.942 **100 x 100 cm 49,95**

C Kabinen-Vorhang, schwer entflammbar, 200 x 140 cm (L x B), einsetzbar für Eck- und Halbkreis-Kabinen-Stangen, aus Polyester, 252 g/m², 100% blickdicht, Oberkante mit 8 Metallösen, 40 mm Ø, Unterkante verstärkt, zertifiziert nach DIN4102 B1, weitere Farben auf Anfrage, Preis pro Seiten-Schal 500.943 **beige 169,-**
501.927 **grau 169,-**
501.928 **schwarz 169,-**
% ab 2 Stück 149,-

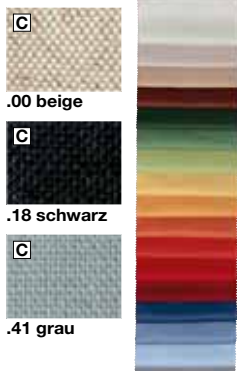

✓ Weitere Farben auf Anfrage

D XXL-Karabiner-Haken, 12 x 8 cm (L x B), Schnapphaken geeignet als Halterung oder Aufhängung - einfaches und sicheres Befestigen von Hängesessel, Hängematte, Schaukel, Boxsack oder Sonnensegel. Aus 1 cm starkem Aluminium, Karabineröffnung 5,5 cm - engster Bereich 3 cm, max. Gewichtsbelastung ca. 80 kg, Achtung: nicht zum Klettern oder als Personensicherung geeignet, Preis per Stück 500.944 **silber ~~10,50~~ 3,90**

D XXL-Karabiner-Haken
nur **3,90**



E Umkleidekabine, 90 x 200 x 90 cm (B x H x T), 9 kg, selbst stehende Umkleidekabine aus Rundrohr 22 mm Ø, schnell und einfach zusammensteckbar, Lieferung exkl. Vorhang, Preis per Stück 500.945 **silber 139,-**

SUPER PREIS
nur **139,-**



- ✓ selbststehend
- ✓ flexibel durch einfaches zusammenstecken

90 x 200 x 90 cm (B x H x T)



A Absperrpfosten
nur **89,-**

92 cm hoch

A Absperrpfosten für Personen-Leitsystem. silber, 32 cm Ø, 7,5 kg, Personenleitsystem um den nötigen Abstand und gewünschte Diskretion zu wahren. Flexibel einsetzbar, hohe Funktionalität und das ansprechende Design zeichnen diesen Abgrenzungsständer aus. Es können beliebig viele Abgrenzungsständer aneinandergereiht werden: 4-Wege-Kopf mit 3facher Befestigungsmöglichkeit im 90 Grad-Winkel, ausziehbares Abgrenzungsband, schwerer, bodenschonender Standfuß, aus poliertem Edelstahl, im Außenbereich einsetzbar. Lieferumfang: 1x Abgrenzungsständer mit integriertem Band 230 cm lang. 501.395 **92 cm hoch** **89,-**

B Absperrpfosten für Personen-Leitsystem. 94 cm hoch, 32 cm Ø, 8 kg, aus Edelstahl, Pfosten mit vier Lochaufnahmen für Kordel, Lieferung erfolgt ohne Kordel, per Stück 501.396 **chrom** **109,-**
501.662 **messing** **115,-**

Kordel für Absperrpfosten. 150 cm lang, ca. 4 cm Ø, Edelstahl-Beschlag mit Karabinerhaken-System, Preis per Stück

C rot, Absperrkordel aus Velour
501.397 **Haken silber** **54,-**
501.663 **Haken messing** **54,-**

D schwarz, elegante Samtkordel aus in sich gedrehten Strängen
501.398 **Haken silber** **69,-**
501.664 **Haken messing** **69,-**

E natur, elegante Samtkordel aus in sich gedrehten Strängen
501.399 **Haken silber** **69,-**
501.665 **Haken messing** **69,-**

F Tischdeko Stange. 127 - 236 cm ausziehbar, schwarz matt, für Tischplatten bis max. 7 cm Stärke, Tischbreite max. 107 cm, beidseitig bis zu 50 cm ausziehbar, 3 Stangen aus lackiertem Rundrohr, Preis per **3tlg. Satz** 501.400 **95 cm hoch** ~~29,90~~ **19,95**



D Kordel schwarz
nur **69,-**

E Kordel natur
nur **69,-**

C Kordel rot
nur **54,-**

150 cm lang

94 cm hoch

94 cm hoch

✓ Querstange ausziehbar 127 – 236 cm



PREIS/LEISTUNG TIPP
F Tischdeko Stange
nur **19,95**

95 cm hoch



Anwendungsbeispiel



**PREIS/LEISTUNG
TIPP**

B Gitterwürfel
ab **59,-**

GITTERWÜRFEL

Dieses moderne Ladenregal sorgt für neues Flair und bietet optimale Präsentationsmöglichkeiten. Modular aufgebaut, setzen die Gitterwürfel nahezu alle Produkte perfekt in Szene und ermöglichen ein flexibles Bestücken des Ladengeschäftes. Im angesagten Industrie Look gefertigt aus 6 mm Ø Betonstahl, auch Moniereisen genannt, Preis per Stück.

- A 40 x 60 x 40 cm (B x H x T), 5,7 kg**
hochwertige Pulverbeschichtung
- 500.946 weiß 99,-
 - 501.929 schwarz 99,-
 - 501.930 kupfer 99,-
- hochwertig verchromt
- 501.931 silber 99,-

- B 40 x 40 x 40 cm (B x H x T), 5 kg**
hochwertige Pulverbeschichtung
- 500.947 weiß 59,-
 - 501.932 schwarz ~~79,90~~ 69,-
 - 501.933 kupfer ~~79,90~~ 69,-
- hochwertig verchromt
- 501.934 silber 69,-

C Verbinder für Gitterwürfel, aus Kunststoff-Klemmen für sicheres und rutschreies Stapeln, Preis per Pack à 10 Stück 500.948 (=0,50/St.) ~~5,90~~ 4,95

C Verbinder für Gitterwürfel
nur **0,50** /Stück

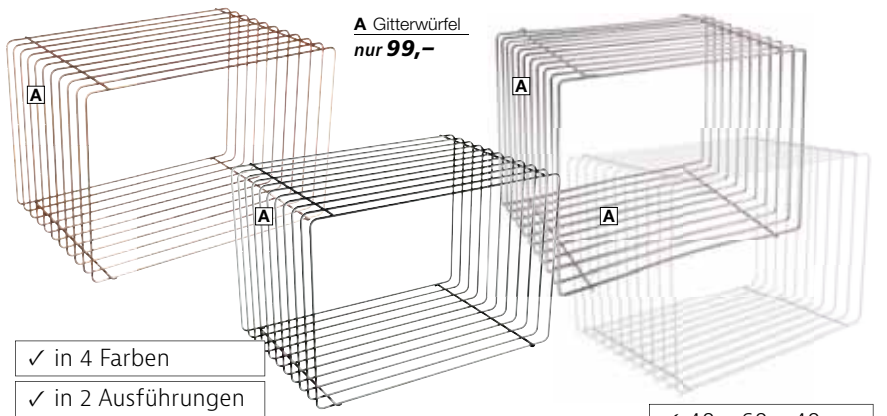

✓ 40 x 60 x 40 cm
(B x H x T)

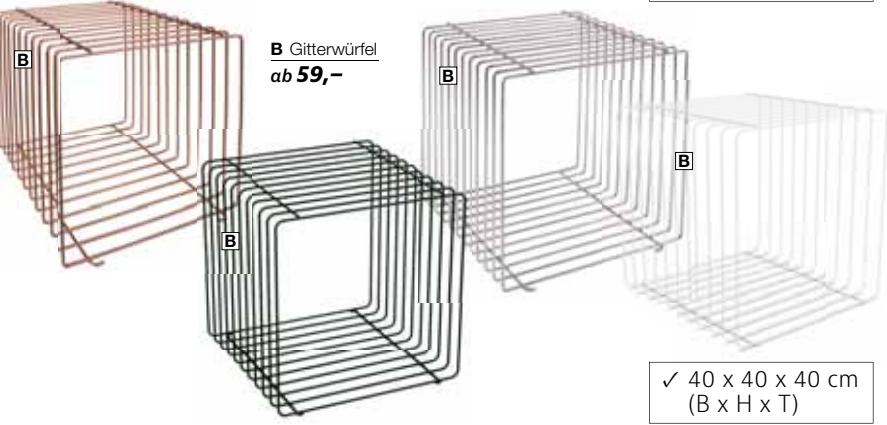

✓ 40 x 40 x 40 cm
(B x H x T)



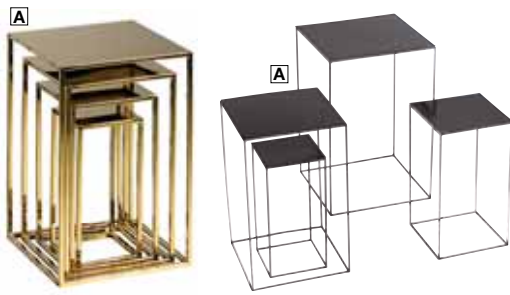

A Tisch-Set
ab **139,-**



Abb. A+B:



✓ stabiler
10 mm Rahmen



30/35/40/45 cm hoch



B Tisch-Set
ab **179,-**



60/75/90 cm hoch

Diese modernen Designer-Tischsets setzen auf Kontraste von Form und Material. Die Verarbeitung von minimaler Dicke des Vierkant-Rahmens ermöglicht eine formale Reinheit und gewährleistet große Stabilität. Die hochwertige Beschichtung verhindert Rost- und Korrosionsbildung und verhilft dem Aufbau zu Langlebigkeit und Beständigkeit.

A Tisch-Set, 30/35/40/45 cm hoch, Ablage: 15 x 15, 20 x 20, 25 x 25, 30 x 30 cm, stabile 10 mm Vierkantrahmen-Konstruktion aus Metall, Preis per 4tlg. Set

Pulver-Beschichtung	
500.949	weiß 139,-
501.935	schwarz 139,-
Hochglanz-Verchromung	
501.936	gold 169,-

B Tisch-Set, 60/75/90 cm hoch, Ablage: 20 x 20, 25 x 25, 30 x 30 cm, stabile 10 mm Vierkantrahmen-Konstruktion aus Metall, Preis per 3tlg. Set

Pulver-Beschichtung	
500.950	weiß 179,-
501.937	schwarz 179,-
Hochglanz-Verchromung	
501.938	gold 199,-

C Metall-Tisch, 45 x 45 x 45 cm, stabile 10 mm Vierkantrahmen-Konstruktion aus Metall, komplett verschweißt (Montage nicht erforderlich), Preis per Stück

Pulver-Beschichtung	
500.951	weiß 99,-
501.939	schwarz 99,-
Hochglanz-Verchromung	
501.940	gold 109,-

✓ hochwertig beschichtet

✓ modernes Design

✓ stabiler 10 mm Rahmen



schwarz



gold



weiß

PREIS/LEISTUNG
TIPP
C Metall-Tisch
ab **99,-**

45 x 45 x 45 cm



Wandmontage



Aufhängeöse



✓ inkl. Aufhängung

SUPER PREIS
ab **12,90**



B Klemmleiste „Ultra-Soft“
ab **7,48** /Stück



Alu-Profil mit Klappmechanismus

C Klapprahmen
ab **9,90**



Gehung

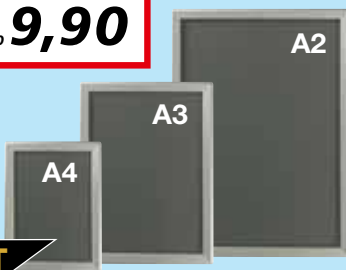

BEST SELLER

- ✓ hohe Klemmfestigkeit
- ✓ einfache Montage
- ✓ stark belastbar
- ✓ inkl. Aufhängeösen

E Klemmschiene
nur **4,45** /Stück



2tlg. Set
klar
Kunststoff

D Klemmleisten
ab **4,95** /Stück



BEST SELLER

KLEMMLEISTEN & SPANNRAHMEN

A Spannrahmen „Posterstretch“, dieser elegante, filigrane Posterrahmen eignet sich für die Wandmontage oder zur doppelseitigen Abhängung von der Decke, aus ovalem Aluminiumprofil, zwei frei verschiebbare Ösen zur einfachen Aufhängung, stabile Eckverbinder mit Spannfedern und Krokoklemmen für schnellen und unkomplizierten Motivwechsel, die Rahmen können einfach montiert und demontiert werden, Preis per Stück

507.042	DIN A4	12,90
507.043	DIN A3	13,90
507.044	DIN A2	15,90
507.045	DIN A1	19,90
507.046	DIN A0	25,- 22,90

B Klemmleiste „Ultra-Soft“, 2 Klappleisten mit Schnappfunktion, mit verschiebbaren Ösen für einfaches Aufhängen und Endkappen, 25 mm Alu-Profil mit Gummileiste für perfekten Halt, passend für 3 mm Bannerstärke = 500-600 g/m², Preis per 2tlg. Satz

42 cm lang	1 Satz	5 Satz
507.047	15,90	14,95
50 cm lang		
507.048	17,90	16,90
60 cm lang		
507.049	19,90	18,90
100 cm lang		
507.050	25,90	23,90
120 cm lang		
507.051	29,90	28,40

C Klapprahmen, aus Aluminium mit Antireflexschutzfolie und stabiler Kunststoffrückwand, entspiegelte Abdeckfolie aus UV-stabilisiertem Material schützt das Poster vor dem Ausbleichen und erhöht die Lesbarkeit aus jedem Betrachtungswinkel, schneller und einfacher Plakatwechsel durch Aufklappen der silber eloxierten Profile, Abdeckfolie entfernen und Plakat austauschen, als Hoch- und Querformat verwendbar, mit Bohrungen im Unterprofil zum Anschrauben oder Abhängen, Preis per Stück

507.052	DIN A4	17,50 9,90
507.053	DIN A3	23,90
507.054	DIN A2	27,90 27,90

D Klemmleisten, klar, einfache Klapptechnik mit hoher Klemmfestigkeit, für schnelles Aufhängen und Austauschen von Plakaten und Postern, 28 mm Profil aus Kunststoff, für max. 1 mm starkes Papier, 2 Leisten mit verschiebbaren Aufhänge-Ösen, Preis per Set

60 cm lang, DIN A1 Hochformat		
507.055	klar (=4,95/St.)	9,90
100 cm lang		
507.056	klar (=7,95/St.)	15,90
140 cm lang		
507.057	klar (=9,95/St.)	19,90

E Klemmschiene, 100 cm lang, 14 mm breit, klar, aus Kunststoff, bis max. 2 mm starkes Papier, inkl. 4 Aufhänger, Preis per Satz à 2 Stück

507.058	(=4,45/St.)	8,90
---------	-------------	-------------

INFOSTÄNDER

A Infoständer „Premium“, höhenverstellbar 87 – 125 cm, silber, Alu-Infoständer mit stabiler Fußplatte für sicheren Stand, Rahmen ist als Hoch- oder Querformat einsetzbar sowie im Betrachtungswinkel frei justierbar, 25 mm Klapprahmenprofil mit Antireflex-Schutzfolie, Preis per Stück
 500.952 **DIN A4 / 5 kg 139,-**
 501.941 **DIN A3 / 6,5 kg 159,-**

B Infoständer „Premium“, schwarz, Alu-Infoständer mit stabiler und schwerer Fußplatte für sicheren Stand, Klapprahmen ist als Hoch- oder Querformat einsetzbar, Preis per Stück
DIN A4, 3,1 kg **119,- 69,95**
 500.953 **100 cm hoch**
DIN A3, 5,3 kg **109,- 119,-**
 501.942 **120 cm hoch**

C Prospektständer „Plus“, silber, 25 x 128 x 33 cm (B x H x T), 3,8 kg, der praktische Aluminium-Prospektständer mit stabiler Bodenplatte und zentralem Ovalprofil wird mit transparenter DIN A4 Prospektablage aus robustem Polycarbonat geliefert. Die oben angesetzte A4 Acryl-Postertasche ist individuell mit Ihren Informationen austauschbar. Preis per Stück
 500.954 **DIN A4 99,-**

PREIS/LEISTUNG TIPP
D Preisschildständer
 ab **24,90**



D Preisschildständer, Preis- und Infoschild-Halter aus Metall in Alusilber, aufgesetzte Kunststoff-Tasche mit Einschub für das Infoschild 8,5 x 16 cm (B x H), der Winkelaufsteller ist ideal für Autohäuser, Messen oder Museen, Preis per Stück
 500.955 **96 cm hoch 29,90**
 % ab 5 Stück **24,90**

E Infoständer „Basic“, silber, höhenverstellbar 70 – 107 cm, 1,8 kg, vielseitig einsetzbarer Alu-Infoständer, als Hoch- oder Querformat einsetzbar sowie im Betrachtungswinkel frei justierbar, 25 mm Klapprahmenprofil mit Antireflex-Schutzfolie für ein schnelles Wechseln des Motivs sowie runde Fußplatte für sicheren Stand, Preis per Stück
 500.956 **DIN A4 ~~69,90~~ 79,95**



A Kundenstopper „Wind“
nur **229,-**



B Kundenstopper „Wind-Wood“
nur **219,-**

- ✓ Premium-Version
- ✓ 100% wasserdicht
- ✓ stabiler Wassertank
- ✓ doppelte Federung für echte Stabilität
- ✓ mobil durch Räder

KUNDENSTOPPER



Kundenstopper, 67 x 107 x 47 cm (B x H x T), DIN A1, 15 kg, rostfreies Doppelfeder-System für Standfestigkeit bei stürmischem Wetter, der Fuß besteht aus einem Wassertank aus bruchsicherem Kunststoff, schneller und einfacher Standortwechsel durch Räder an der Unterseite. Dieser windfeste Plakatständer ist eine sehr gute Lösung für die professionelle Präsentation für wechselnde Werbung im Outdoorbereich. Perfekt um die Aufmerksamkeit stets auf das Geschäft oder den Messestand zu lenken, beispielsweise in der Fußgängerzone, bei einem Event oder auf Veranstaltungen.

A „Wind“, doppelseitig, wind-/wetterfest, aus silber eloxiertem Aluminium, Plakatwechsel über 32 mm Klapprahmen-Profil, Polypropylen-Rückwand mit Dichtungsgummi und UV-stabilisierter Abdeckfolie, fahrbarer Standfuß mit Sand oder Wasser befüllbar, Federtechnik ermöglicht sichere Standfestigkeit

500.957	silber	229,-
501.943	schwarz	229,-

Ersatzfolie für Kundenstopper „Wind“, UV-stabilisierte Abdeckfolie, Preis per Stück 501.944 **DIN A1** ~~22,90~~ **19,95**

B „Wind-Wood“, beidseitige Kreidetafel, beschreibbar, trocken abwischbar und magnettaffend. Rahmen aus massivem, dunkel lasiertem Buchenholz.
500.958 **braun** **219,-**

C **Plakatständer „Boston“**, 11 kg, silber, 115 x 72 x 70 cm (H x B x T), doppelseitig, standsicher und wetterfest, modernes Design, pulverbeschichteter Stahl, UV-resistente Folie mit Magnetstreifen, die an der Rückwand haften, Plakatwechsel über magnetische Plakattasche, mit Rollen für einfaches Umstellen des Ständers, Preis per Stück 500.959 **DIN A1** ~~199,-~~ **109,-**

D **Kundenstopper**, 113,5 x 69 x 73,5 cm (H x B x T), Postermaß 61 x 91,4 cm, schwarz, 14,5 kg, sicher und standfest, integrierter Knopf im Tragegriff für einfaches Öffnen des Rahmens, entspiegelte Anti-Reflex-PET-Schutzfolie, zwei integrierte Rollen in den Füßen und Haltegriff für einfachen Transport, aus strapazierfähigem Kunststoff. Wir empfehlen im Außeneinsatz die Plakate auf Folie zu drucken. Preis per Stück 500.960 **DIN A1** **159,-**

- ✓ sehr standfest und doppelseitig
- ✓ Gestell aus strapazierfähigem Kunststoff
- ✓ Plakate werden mit Adhäsiv-Streifen fixiert
- ✓ Mobil durch integrierte Laufrollen

C Plakatständer“
nur **109,-**



D Kundenstopper
nur **159,-**



**PREIS/LEISTUNG
TIPP**
A Straßenplakatständer
nur **179,-**



B Straßenplakatständer
nur **219,-**

- ✓ mit Ablaufrinnen
- ✓ 100% wasserdicht dank Schutzfolie mit Gummidichtung
- ✓ rostfreie Stahl-Rückwand

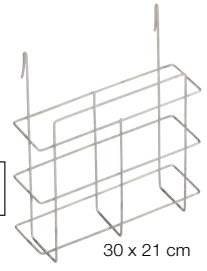

C Prospektkorb
nur **12,95**

30 x 21 cm

Straßenplakatständer, 60 x 84 cm (B x H), silber, 7,5 kg, optimal für den Außenbereich, doppelseitig mit Antireflex-Schutzfolie, Plakatwechsel über 32 mm Klapprahmen-Profil, verzinkte Metallrückwand mit integrierter PVC-Klemmschiene an der Unterseite zum Schutz vor Stauwärme, Wasserabläuföcher im Unterprofil, stabiles Standgestell aus Alu-Vierkantrohr, Preis per Stück

A „Profi Line“, wetterfest, Gehrung-Profil 500.961 **DIN A1** **179,-**
Ersatz-Folientasche, für Gehrung-Profil, DIN A1, Antireflex-Schutzfolie aus Kunststoff 501.945 **DIN A1** **19,95**

B „Outdoor“, Rondo-Profil, auch bei anhaltender Nässe, **100% wasserdicht** 500.962 **219,-**
Ersatz-Folientasche, Rondo Profil, DIN A1, mit Gummidichtung, Preis per Pack à 2 Stück 501.946 (=27,48/St.) **54,95**

passend zu Abb. A + B:

C Prospektkorb, 30 x 21 cm (B x H), Flyer und Broschüren zum Mitnehmen - Prospektkorb aus Metall zum Einhängen an Kundenstoppfern mit Querstrebe, für Gitterwände oder als Aufsteller, inkl. Einhängenhaken für flache Metall-Leisten, Preis per Stück 500.963 ~~19,95~~ **12,95**

D Straßenplakatständer „Easy“, 12,6 kg, 64 x 110 x 72 cm (B x H x T), silber, wetterfester Kundenstopper für den Außenbereich, doppelseitig, aus silber eloxiertem Aluminium, Plakatwechsel über 30 mm Klapprahmen-Profil, rostfreie Metallrückwand mit integrierter Dichtung und UV-stabilsierter Abdeckfolie, Klappmechanismus mit Hebel verhindert Einklemmen der Finger beim Öffnen und Schließen, Preis per Stück 500.964 **DIN A1** **199,-**



✓ praktischer Klappmechanismus



SUPER PREIS
nur **199,-**

Persönliche Beratung:

Tel. +49 (0) 7131 4064-333

Fax +49 (0) 7131 4064-760

www.decowoerner.com

E-Mail: verkauf@decowoerner.com

Rechnungsanschrift

Kundennummer:

Neukunde

Firma/Name:

Ansprechpartner:

Branche (bei Neukunden erforderlich):

Straße:

PLZ/Ort:

Telefon: Fax:

E-Mail:

Heinrich Woerner GmbH

Visual Merchandising

Liebigstraße 37

74211 Leingarten

Artikel	Artikelnummer	Menge	Einzelpreis	Gesamtpreis
Herz-Schlüsselanhänger (gratis ab 150,-€ Bestellwert)	507.132		6,95	
Gesamtbetrag ohne MwSt*				

Lieferanschrift

Firma/Name:

Strasse:

PLZ/Ort:

Telefon: Fax:

Pakete versandkostenfrei ab 450,- €!
 5,- € Versandkosten pro Bestellung, 24-Stunden-Lieferservice (bei Bestellung bis 12 Uhr)
 dazubestellen unter 507.133 für 17,50 €

Meine eMail-Adresse (z.B. für Lieferinformationen)

Ja, Yes, Oui,
 bitte informieren Sie mich bis auf Widerruf
 per Newsletter über interessante Angebote.

Datum Unterschrift und Firmenstempel

Gratis: Ein Geschenk für Sie

Unser Dankeschön für Ihre Bestellung ab 150,- € Warenwert: ein Herz-Schlüsselanhänger im Wert von 6,95 €

Der rote Herz-Schlüsselanhänger aus veganem Leder ist mit rubinroten Strasssteinen verziert. Am Schlüsselring ist er mit einer goldenen Gliederkette befestigt. Weitere Details sind ein praktischer, goldener Karabinerhaken, eine

rote, vegane Lederzierquaste sowie goldene Dekokugel. Der Schlüsselanhänger ist ein echter Eyecatcher vor allem wenn sich das Licht in den facettierten Steinchen bricht. Ein tolles Accessoire für Schlüssel und Handtasche.



Allgemeine Geschäftsbedingungen gegenüber gewerblichen Kunden und Freiberuflern (Stand 05.07.2022)

§ 1 Allgemeines - Geltungsbereich

(1) Die Heinrich Woerner GmbH (im Weiteren als WOERNER bezeichnet) bietet und erbringt sämtliche Leistungen nur auf Grundlage ihrer allgemeinen Geschäftsbedingungen. Diese Vertragsbedingungen gelten ausschließlich gegenüber Unternehmern im Sinne von §14 BGB. Gegenüber Verbrauchern gelten gesonderte Vertragsbedingungen.

(2) Alle Vereinbarungen, die zwischen WOERNER und dem Kunden zwecks Ausführung dieses Vertrages getroffen werden, sind in diesem Vertrag schriftlich niedergelegt.

(3) Die Vertragsbedingungen gelten ausschließlich; entgegenstehende oder von den Vertragsbedingungen abweichende Bedingungen des Kunden werden nicht anerkannt, es sei denn, WOERNER stimmt deren Geltung ausdrücklich zu. Die Vertragsbedingungen gelten auch dann, wenn WOERNER in Kenntnis entgegenstehender oder abweichender Bedingungen des Bestellers die Lieferung an den Kunden vorbehalten ausführt. Die Vertragsbedingungen gelten auch für künftige Geschäfte mit dem Kunden, selbst wenn sie bei diesen nicht erneut explizit einbezogen worden sind.

§ 2 Angebot

(1) Werbungen, Kataloge und insbesondere die Darstellung der Waren im Online-Shop stellen noch kein verbindliches Angebot zum Verkauf der Waren durch WOERNER dar.

(2) Der Kunde kann das Angebot telefonisch, schriftlich, per Fax, per E-Mail oder über das im Online-Shop integrierte Online-Bestellformular abgeben. Bei einer Bestellung über das Online-Bestellformular gibt der Kunde nach Eingabe seiner persönlichen Daten und durch Klicken des Buttons „Kaufen“ im abschließenden Schritt des Bestellprozesses ein rechtlich verbindliches Vertragsangebot in Bezug auf die im Warenkorb enthaltenen Waren ab.

(3) WOERNER kann das Angebot des Kunden durch eine schriftliche (Brief) oder elektronisch übermittelte (Fax oder E-Mail) Auftragsbestätigung oder durch unmittelbare Auslieferung der Ware annehmen. Erst dadurch kommt der Kaufvertrag zustande. WOERNER ist berechtigt, die Annahme der Bestellung abzulehnen. Dies gilt insbesondere auch, wenn ein Produkt wider Erwarten trotz rechtzeitiger Disposition aus von WOERNER nicht zu vertretenden Gründen nicht lieferbar ist.

(4) Die Bestellabwicklung und Kontaktaufnahme finden in der Regel per E-Mail und automatisierter Bestellabwicklung statt. Der Kunde hat sicherzustellen, dass die von ihm zur Bestellabwicklung angegebene E-Mail-Adresse zutreffend ist, so dass unter dieser Adresse die von WOERNER versandten E-Mails empfangen werden können. Insbesondere hat der Kunde bei dem Einsatz von SPAM-Filtern sicherzustellen, dass alle vom Verkäufer oder von diesem mit der Bestellabwicklung beauftragten Dritten versandten Mails zugestellt werden können.

(5) Kein Mindermengenzuschlag bei Bestellungen innerhalb Deutschlands. Für die Länder Österreich, Schweiz oder Frankreich fällt bei Aufträgen mit einem Warenbestellwert von weniger als EUR 30,00 netto ein Mindermengenzuschlag von EUR 10,00 netto an. Für alle anderen Länder fällt bei einem Warenbestellwert von weniger als EUR 100,00 netto ein Mindermengenzuschlag von EUR 15,00 netto an.

§ 3 Erfüllungsort/Gefahrübergang

(1) Erfüllungsort für die beiderseitigen Leistungspflichten ist die Niederlassung von WOERNER.

(2) Die Gefahr des zufälligen Unterganges der Ware geht mit Übergabe an den Transporteur auf den Besteller über. WOERNER versichert die Ware auf Kosten des Bestellers gegen die üblichen Transportschäden auf Wunsch des Bestellers.

§ 4 Lieferung

(1) Soweit nicht ausdrücklich erklärt, sind genannte Liefertermine unverbindlich.

(2) Die Einhaltung von Lieferverpflichtungen setzt die rechtzeitige und ordnungsgemäße Erfüllung der Verpflichtungen des Kunden voraus. Die Einrede des nicht erfüllten Vertrages bleibt WOERNER vorbehalten.

(3) Kommt der Kunde in Annahmeverzug oder verletzt er schuldhaft sonstige Mitwirkungsverpflichtungen, so ist WOERNER berechtigt, den insoweit entstehenden Schaden, einschließliche etwaiger Mehraufwendungen, ersetzt zu verlangen. Weitergehende Ansprüche bleiben vorbehalten.

(4) Sofern die Voraussetzungen von Absatz drei vorliegen, geht die Gefahr eines zufälligen Unterganges oder einer zufälligen Verschlechterung der Waren zu dem Zeitpunkt auf den Kunden über, in dem dieser in Annahme- oder Schuldnerverzug geraten ist.

(5) WOERNER ist zu Teilleistungen berechtigt, soweit sie dem Kunden zumutbar sind. Diese sind selbständige Leistungen und können selbständig fakturiert werden.

§ 5 Preise und Zahlungsverhalten

(1) Die angegebenen Preise sind Nettopreise zzgl. MwSt. und gelten „ab Werk“. Die Kosten für besondere Verpackungswünsche sind vom Kunden zu tragen.

(2) Sofern sich aus der Auftragsbestätigung nichts anderes ergibt, ist der Kaufpreis (ohne Abzug) innerhalb von 14 Tagen ab Rechnungsdatum zur Zahlung fällig. Die Hereinnahme von Schecks und Wechseln behält sich WOERNER vor.

(3) Bei Neukunden sowie sämtlichen Bestellungen über den Online-Shop per Internet und Bestellungen aus dem Ausland, ist der Kunde zur Vorkasse verpflichtet. WOERNER ist in diesem Fall verpflichtet, die bestellte Ware innerhalb von 14 Tagen nach Zahlungseingang zu versenden, wenn nichts anderes vereinbart wurde.

(4) Wenn der Kunde fällige Rechnungen nicht bezahlt, ein eingeräumtes Zahlungsziel überschreitet oder sich nach Vertragsschluss die Vermögensverhältnisse des Kunden verschlechtern oder WOERNER nach Vertragsschluss ungünstige Auskünfte über den Kunden erhält, die die Zahlungsfähigkeit oder Kreditwürdigkeit des Kunden in Frage stellen, so ist WOERNER berechtigt, weitere Leistungen nur noch gegen Vorauskasse zu erbringen. Dies gilt insbesondere, sobald Antrag auf Eröffnung eines Insolvenzverfahrens gestellt wird.

(5) Aufrechnungsrechte stehen dem Kunden nur zu, wenn seine Gegenansprüche rechtskräftig festgestellt, unbestritten oder von WOERNER anerkannt sind. Außerdem ist er zur Ausübung eines Zurückbehaltungsrechts nur insoweit befugt, als sein Gegenanspruch auf dem gleichen Vertragsverhältnis beruht.

(6) Der Kunde kommt ohne weitere Erklärung von WOERNER 14 Tage nach Fälligkeit der Zahlung in Verzug. Im Falle des Vorhandenseins von Mängeln steht dem Kunden ein Zurückbehaltungsrecht nicht zu,

soweit dies nicht im angemessenen Verhältnis zu den Mängeln und den voraussichtlichen Kosten der Nacherfüllung steht.

(7) Die Versandkosten sind, wenn nichts anderes vereinbart wird, ebenfalls vom Kunden zu tragen.

Paket-Versandkosten	pro Bestellung
Deutschland	5,00 €
Österreich	9,50 €
Frankreich	20,00 €
Niederlande	20,00 €
Dänemark	20,00 €
Belgien	20,00 €
Spanien	25,00 €
Italien	25,00 €
Schweden	35,00 €
Portugal	35,00 €
Schweiz	35,00 €

Versandkosten für weitere Länder und Speditionsendungen laut Versandkostenabelle im Webshop.

Sperrgut wird pauschal abgerechnet:
Deutschland: Paketpreis + 20,00 €
Ausland: Paketpreis + 30,00 €

Details entnehmen Sie bitte unserer Tabelle im Webshop unter www.decowoerner.com. Nicht aufgeführte Länder auf Anfrage. Inselzuschläge werden immer gesondert berechnet.

Bei Bestellungen von außerhalb der Bundesrepublik Deutschland sind vom Besteller zudem etwaige zusätzliche öffentliche Kosten wie Zölle, Einfuhr-/Ausfuhrabgaben etc. zu tragen.

(8) Als Währung zur Bezahlung des Kaufpreises wird der EURO festgelegt. Sämtliche Preise beziehen sich auf EURO. Eine Änderung der Währungsparitäten bei Bestellungen aus dem Ausland hat keinen Einfluss auf den geschuldeten Kaufpreis. Der Besteller trägt insoweit das Währungsrisiko.

(9) Zahlung per Kreditkarte
Die Kreditkarte wird mit Abschluss der Bestellung belastet.

§ 6 Eigentumsvorbehalt

Die Ware bleibt Eigentum von WOERNER bis zur vollständigen Erfüllung sämtlicher Ansprüche, die WOERNER gegen dem Kunden aus der Geschäftsverbindung zustehen.

Für den Fall der Weiterveräußerung der Ware tritt der Kunde hiermit seinen Anspruch aus der Weiterveräußerung gegen seinen Abnehmer mit allen Nebenrechten sicherungshalber an WOERNER ab, ohne dass es noch weiterer gesonderter Erklärungen bedarf. Die Abtretung gilt jedoch nur in Höhe des Betrages, der dem von WOERNER in Rechnung gestellten Preis der Ware entspricht. Der WOERNER abgetretene Forderungsentgelt ist vorrangig zu befriedigen.

§ 7 Rügeobliegenheit

Wenn der Kunde Kaufmann nach § 1 HGB ist, setzen Mängelansprüche des Kunden voraus, dass dieser seinen nach § 377 HGB geschuldeten Untersuchungs- und Rügeobliegenheiten ordnungsgemäß nachgekomen ist. Festgestellte Mängel sind unverzüglich schriftlich anzugeben.

Ein Kunde, der nicht Kaufmann nach § 1 HGB ist, ist verpflichtet, innerhalb von zwei Monaten nach dem Zeitpunkt, in dem er einen Mangel festgestellt hat, diesen WOERNER schriftlich anzuzeigen. Diese Regelung stellt keine Ausschlussfrist für Mängelrechte des Kunden dar.

Sofern der Versand auf Risiko von WOERNER erfolgt ist der Kunde verpflichtet bei Annahme der Sendung offensichtliche Transportschäden gegenüber dem Transporteur anzuzeigen. Der Kunde hat bei Transportschäden weiterhin die Originalverpackung aufzuheben und etwaige Verpackungsmängel zu dokumentieren, soweit dies keinen unzumutbaren Aufwand darstellt.

Soweit WOERNER Ersatzansprüche gegen den Transporteur aufgrund von einer Verletzung dieser Pflichten nicht geltend machen kann, ist der Kunde bei schuldhafter Verletzung dieser Pflichten zum Schadensersatz verpflichtet.

§ 8 Gewährleistungsrechte

(1) Mängelansprüche bestehen nicht, bei nur unerheblichen Abweichungen von der vereinbarten Beschaffenheit oder einer nur unerheblichen Beeinträchtigung der Brauchbarkeit.

(2) WOERNER ist zur Mängelbeseitigung oder zur Lieferung einer neuen Sache berechtigt. Im Fall der Mängelbeseitigung ist WOERNER verpflichtet, alle zum Zweck der Mängelbeseitigung erforderlichen Aufwendungen, insbesondere Transport-, Wege-, Arbeits- und Materialkosten zu tragen, soweit diese nicht dadurch erhöhen, dass die Kaufsache nach einem anderen Ort als dem Erfüllungsort verbraucht wurde.

(3) Schlägt die Nacherfüllung endgültig fehl oder ist diese dem Kunden nicht zumutbar, so ist der Besteller nach seiner Wahl berechtigt, Rücktritt oder Minderung nach den gesetzlichen Vorgaben zu verlangen.

(4) Ist die Nacherfüllung im Wege der Ersatzlieferung erfolgt, ist der Kunde dazu verpflichtet, die zuerst gelieferte Ware innerhalb von 30 Tagen an den Verkäufer auf dessen Kosten zurückzusenden. Die Rücksendung der mangelhaften Ware hat nach den gesetzlichen Vorschriften zu erfolgen.

(5) WOERNER kann die Nacherfüllung verweigern, wenn sie mit unverhältnismäßig hohen Kosten verbunden wäre. Zu berücksichtigen sind dabei insbesondere der Wert der Sache in mangelfreiem Zustand, die Bedeutung des Mangels und die Frage, ob durch eine andere Art der Nacherfüllung dem Käufer kein erheblicher Nachteil entsteht.

(6) Mängelansprüche bestehen nicht für:
- Mängel bei Sonderanfertigungen, deren Konstruktionsvorgaben des Käufers zugrunde liegen.
- Schäden, die auf üblichem Verschleiß oder unsachgemäßer Handhabung beruhen.
- branchenübliche, technologisch begründete Abweichungen in Maßen, Form, nicht beherrschbare materialbedingte Farbabweichungen und für nicht exakt übereinstimmende Farben bei mehreren Artikeln gleichen Typs.

(7) Der Kunde verpflichtet sich seine Gewährleistungsansprüche bei Versandkäufen über die Schadensregulierungsformulare von WOERNER geltend zu machen, sofern sie der Versendung beiliegen.

§ 9 Mängelhaftung

(1) WOERNER haftet für Vorsatz und grobe Fahrlässigkeit eines Vertreters oder Erfüllungsgehilfen nach den gesetzlichen Bestimmungen. Im Übrigen haftet WOERNER nur nach dem

Produkthaftungsgesetz, wegen der Verletzung des Lebens, des Körpers, der Gesundheit oder wegen der schuldhaften Verletzung wesentlicher Vertragspflichten.

(2) Ein Schaden aufgrund von grober Fahrlässigkeit sowie der Verletzung wesentlicher Vertragspflichten, die nicht vorsätzlich begangen worden sind, ist auf den vertragstypischen, vorhersehbaren Schaden begrenzt, wenn keine Verletzung des Lebens, des Körpers, der Gesundheit gegeben ist.

Bei einer Haftung wegen Verzögerung der Leistung wird die Haftung für WOERNER für den Schadensersatz neben der Leistung auf 10 % des Wertes der Bestellung begrenzt und für den Schadensersatz statt der Leistung auf 50 % des Wertes der Bestellung begrenzt. Bei einer Haftung wegen Unmöglichkeit der Leistung beschränkt sich der Anspruch des Bestellers auf Schadensersatz neben oder statt der Leistung und auf Ersatz vergeblicher Aufwendungen auf 50 % desjenigen Teiles der Lieferung, das wegen der Unmöglichkeit nicht genutzt werden kann.

Schäden an anderen Rechtsgütern des Kunden sind dabei ganz ausgeschlossen, wenn diese nicht auf Vorsatz oder grober Fahrlässigkeit oder der Verletzung des Lebens, des Körpers oder der Gesundheit beruhen.

(3) Die Regelungen der Absätze eins bis drei, erstrecken sich auf Schadensersatz neben der Leistung und Schadensersatz statt der Leistung, gleich auf welchem Rechtsgrund, insbesondere auch auf Ansprüchen aus unerlaubter Handlung. Sie gelten auch für den Anspruch auf Ersatz vergeblicher Aufwendungen.

§10 Verjährung

(1) Soweit eine neue Sache Liefergegenstand ist, beträgt die Verjährungsfrist für Schadensersatzansprüche wegen Mängeln – gleich aus welchem Rechtsgrund – ein Jahr.

(2) Die Verjährungsfristen nach Absatz eins gelten auch für sonstige Schadensersatzansprüche gegen WOERNER, unabhängig von deren Rechtsgrundlage. Sie gelten auch, soweit die Ansprüche mit einem Mangel nicht im Zusammenhang stehen.

(3) Die Verjährungsregeln der Absätze eins bis zwei gelten nur nach folgender Maßgabe:
(Stattdessen gelten die gesetzlichen Regelungen)

a. Die Verjährungsfristen gelten generell nicht im Falle des Vorsatzes.

b. Die Verjährungsfristen gelten nicht, wenn WOERNER einen Mangel arglistig verschwiegen hat.

c. Die Verjährungsfristen gelten für Schadensersatzansprüche nicht in den Fällen der Verletzung des Lebens, des Körpers, der Gesundheit oder Freiheit, bei Ansprüchen aus dem Produkthaftungsgesetz, bei einer grob fahrlässigen Pflichtverletzung oder bei schuldhafter Verletzung wesentlicher Vertragspflichten.

§ 11 Urheberrechte/Wettbewerbsrechte/Markenrechte

(1) Soweit der Kunde zur Produktgestaltung Vorlagen oder Gestaltungselemente wie Texte, Fotografien, Datensätze und Graphiken zur Verfügung stellt, oder entsprechende Vorgaben bei der Produktgestaltung macht, versichert der Kunde, dass an diesen keine urheberrechtlichen, markenrechtlichen oder sonstigen Rechte Dritter bestehen bzw. die erforderlichen Genehmigungen eingeholt worden sind.

(2) WOERNER haftet insoweit dem Kunden auch nicht für die Verletzung von Rechten Dritter.

(3) Der Kunde verpflichtet sich, WOERNER von allen Ansprüchen Dritter freizustellen, die gegen WOERNER aufgrund eines Kundenverhaltens entgegen Absatz 1, entstehen.

§ 12 Sonstiges

Es gilt das Recht der Bundesrepublik Deutschland; die Geltung des UN-Kaufrechts ist ausgeschlossen.

Sofern der Besteller Kaufmann nach §1 HGB ist, ist der Geschäftsitz von WOERNER Gerichtsstand; WOERNER ist jedoch berechtigt, den Besteller auch an seinem Wohnsitzgericht zu verklagen.

Datenschutzhinweis - Conversion Tracking

Wir nutzen das Online-Werbeprogramm „Google AdWords“ und im Rahmen von Google AdWords das Conversion-Tracking. Das Cookie für Conversion-Tracking wird gesetzt, wenn ein Nutzer auf eine von Google geschaltete Anzeige klickt. Diese Cookies verlieren nach 30 Tagen ihre Gültigkeit und dienen nicht der persönlichen Identifizierung. Besuch der Nutzer bestimmte Seiten der Website des AdWords-Kunden und das Cookie ist noch nicht abgelaufen, können Google und der Kunde erkennen, dass der Nutzer auf die Anzeige geklickt hat und zu dieser Seite weitergeleitet wurde. Jeder Kunde erhält ein anderes Cookie. Cookies können somit nicht über die Websites von AdWords-Kunden nach verfolgt werden.

Die mithilfe des Conversion-Cookies eingeholten Informationen dienen dazu, Conversion-Statistiken für AdWords-Kunden zu erstellen, die sich für Conversion-Tracking entschieden haben. Die Kunden erfahren die Gesamtanzahl der Nutzer, die auf ihre Anzeige geklickt haben und zu einer mit einem Conversion-Tracking-Tag versehenen Seite weitergeleitet wurden. Sie erhalten jedoch keine Informationen, mit denen sich Nutzer persönlich identifizieren lassen.

Wenn Sie Cookies für Conversion-Tracking deaktivieren möchten, können Sie Ihren Browser so einstellen, dass Cookies von der Domain „googleadservices.com“ blockiert werden.

Weitere Informationen zum Thema „Datenschutz“ im Rahmen des Online-Werbeprogramms Google AdWords finden Sie unter http://www.google.de/privacy_ads.html.

Den Datenschutzbeauftragten erreichen Sie unter der E-Mail Adresse: datenschutz@decowoerner.com

Bankverbindungen der Heinrich Woerner GmbH

für Deutschland:
VR-Bank Mittelhessen Mitte eG
Kto. Nr.: 5 0013 74
BLZ: 765 606 00
IBAN : DE25 7656 0060 0005 0013 74
SWIFT Code: GENODEF1ANS

für die Schweiz:
Berner Kantonalbank AG
Kontokorrent 16 249.913.8.35
BC 7900
SWIFT-BC KBBECH22XXX
IBAN CH300079 0016 2499 1383 5

Frohes Fest!

Banner, einseitig bedrucktes und UV-beständiges Textilgewebe (115 g/m²) in schwer entflammbarer B1-Qualität für den Innen- und Außenbereich, nach DIN EN 13501-1, zwei Hohlsäume an der Ober- und Unterseite, passende Aufhängestangen finden Sie in unserem Sortiment, Preis per Stück



A	festlicher Weihnachtsbaum'	
507.074	75 x 180 cm	24,95
507.075	100 x 200 cm	29,95
	100% naturbelassene Baumwolle (170 g/m²),	
	inkl. Aufhänge- und Stabilisierungsstange	
	aus Holz und Baumwollkordel	
507.077	100 x 200 cm	49,95
B	„Mädchen mit Weihnachtsgeschenk'	
507.079	100 x 200 cm	29,95
C	„Weihnachtungshund Corgi'	
507.080	75 x 180 cm	24,95



Weitere Banner finden Sie ab Seite 172. >>>

BEQUEM BESTELLEN

Webshop

www.decowoerner.com

Bestellhotline

Montag bis Freitag 8.00 Uhr - 17.00 Uhr
Telefon +49 (0) 7131 4064-333

Produktberatung:

Montag bis Freitag 8.00 Uhr - 17.00 Uhr
Telefon +49 (0) 7131 4064-335

Wir sprechen deutsch, englisch,
französisch und spanisch.

Email: verkauf@decowoerner.com
Internet: www.decowoerner.com

Fax +49 (0) 7131 4064-760

Faxen Sie uns einfach den ausgefüllten
Bestellschein zu.

schriftlich

Für die schriftliche Bestellung benutzen Sie
den Bestellschein am Ende des Kataloges.

BEZAHLUNG

- einfach und sicher mit Kreditkarte
(PayPal, Visa, Mastercard, Amazon Pay)
- Bestandskunden per Rechnung
- Vorkasse



LIEFERZEIT UND VERSANDKOSTEN DEUTSCHLAND

Die Lieferzeit von Paket- und Speditions-sendungen innerhalb Deutschlands beträgt 3-5 Werktage. Paketsendungen innerhalb Deutschlands versenden wir mit DHL oder DPD. Die Versandkosten für Transport, Verpackung und Versicherung von Paketen betragen 5,- € pro Bestellung innerhalb Deutschlands und 9,50 € nach Österreich. **Paketsendungen ab 450,- € Warenwert sind innerhalb Deutschlands versandkostenfrei.** Speditions-/Sperrgut-sendungen werden entsprechend unserer Versandkosten-tabelle berechnet. Diese finden Sie unter www.decowoerner.com. Direktfahrten werden nach Aufwand berechnet.

LIEFERZEIT UND VERSANDKOSTEN AUSLAND

Die Lieferzeit von Paketsendungen ins Ausland beträgt 3-7 Werktage. Die Versandkosten von Sperrgut und Speditionsartikeln finden Sie in der Versandkosten-tabelle online unter www.decowoerner.com. Direktfahrten werden nach Aufwand berechnet.

EXPRESS-ZUSTELLUNG DEUTSCHLAND

Für Lagerware und bei Bestelleingang von expressfähigen Paketartikeln bis 12 Uhr mittags, bieten wir die Express-Lieferung am nächsten Werktag an. Dieser Service kostet Sie einen Aufschlag von 17,50 € zzgl. Versandkosten.

RÜCKSENDUNGEN

bei Reklamationen und Rücksendungen

Service-Nr. +49 (0) 7131 4064-333
Fax +49 (0) 7131 4064-760

Um eine schnelle und reibungslose Rück-sendung sicherzustellen, bitten wir Sie um die Beachtung folgender Hinweise:

- Bei Paket-Rücksendungen in Deutschland benutzen Sie bitte den beigelegten Paket-aufkleber.
- Die Pauschale für Speditions-/Sperrgut-Rück-sendungen in Deutschland beträgt 33,- €.
- Rücksendungen aus dem Ausland werden nach Aufwand berechnet.
- Bitte beachten Sie, dass unfreie Rück-sendungen nicht angenommen werden.
- Die Rücksendung beschädigter Ware ist für Sie selbstverständlich kostenlos.
- Bei Abholung von Speditionsware stellen Sie bitte die Ware möglichst im Original-karton verpackt zur Abholung bereit.

IMPRESSUM

Heinrich Woerner GmbH, Liebigstr. 37, 74211 Leingarten

Den Datenschutzbeauftragten erreichen Sie unter der E-Mail-Adresse:
datschutz@decowoerner.com

1	AKTIONSANGEBOTE 3
2	WEIHNACHTEN 4-79
3	WEIHNACHTSBÄUME 80-107
4	LICHT 108-151
5	WINTER 152-171
6	MOTIVDRUCKE 172-185
7	LEBENSMITTELATRAPPEN 186-205
8	KUNSTPFLANZEN 206-239
9	SCHAUFENSTERFIGUREN 240-252
10	LADENAUSSTATTUNG 253-279
11	WARENPRÄSENTER 280-295
12	SALE AKTIONEN 296-301
13	PREISAUSSZEICHNUNG 302-309
14	AUFBAUHILFEN 310-315
15	STOFFE, FOLIEN 316-329
16	GESCHENKVERPACKUNG 330-354

Heinrich Woerner GmbH
Liebigstraße 37,
74211 Leingarten



Deutschland

XL-Banner aus Stoff



XL-Banner, 150 x 200 cm (B x L), einseitig bedrucktes und UV-beständiges Textilgewebe (130 g/m²) in schwer entflammbarer Qualität - Brandschutzklasse DIN 13501-1, mit Hohlraum, für den Innen- und Außenbereich, Preis per Stück

A ,Verschneiter Tannenwald‘
507.091 **39,95**

B ,Weihnachtsbus Bulli‘
507.092 **39,95**



Diese und weitere Banner finden Sie ab Seite 172.

C ,Weihnachtsmann mit Buch‘
507.093 **39,95**

Aufhängestangen
aus Holz mit Kordel
507.096 **2 cm Ø, 154 cm lang 12,95**
aus Alu
507.097 **1,2 cm Ø, 150 cm lang 19,95**



Rufnummern:

Zentrale +49 (0)7131/4064-0
Bestellhotline +49 (0)7131/4064-333
Produktberatung +49 (0)7131/4064-335
Hotline Mo – Fr 8.00 – 17.00 Uhr
Telefax +49 (0)7131/4064-760

E-Mail: info@decowoerner.com
Webshop: www.decowoerner.com

Preise gültig bis
11.12.2022