



deco  
woerner



2022  
Weihnachten

Das Titelangebot finden  
Sie auf Seite 76.

Liebe Kundinnen, liebe Kunden,

mit unserem Weihnachts-Katalog möchten wir Ihnen zeigen, welche Trends uns diese Weihnachten begegnen werden und wie Sie Ihre Produkte mit unserer Hilfe am besten präsentieren.

Für jede Anforderung finden Sie in unserem Katalog die visuell wirkungsvollsten Präsentationsvorschläge. Wir haben für Sie dieses Jahr viele Anwendungsbeispiele und Deko-Tipps in den Katalogen integriert, um Ihnen damit Anregungen für die Praxis zu geben. Lassen auch Sie sich inspirieren! Oft ist Ihre perfekte Lösung gar nicht so fern wie Sie denken.

Viel Spaß beim Blättern und herzliche Grüße  
aus Leingarten



Herwig Ahlemeyer  
Geschäftsführer

**Bestell-Hotline:** +49 (0) 7131/4064-333

**Fax:** +49 (0) 7131/4064-760

Mo – Fr 8.00 – 17.00 Uhr

**Haben Sie Fragen zu unseren Produkten?**

Produktberatung: +49 (0) 7131/4064-335

Mo – Fr 8.00 – 17.00 Uhr



Unser Titelangebot für 22,95  
finden Sie auf Seite 76.



Unseren „Weihnachtself mit  
Teddy“ finden Sie auf Seite 38.



# MUSTHAVE TEXTILBANNER



**Stoffbanner**, einseitig bedrucktes, UV-beständiges Textilgewebe (115 g/m<sup>2</sup>), schwer entflammbar nach DIN EN 13501-1 (B1), für innen und außen, mit Hohl säumen oben und unten, Preis per Stück

**A Banner ‚Schneemann‘**  
506.111 **B: 75 cm, L: 180 cm** ~~24,95~~ **16,95**

**B Banner ‚Schneehütte‘**  
506.112 **B: 100 cm, L: 200 cm** ~~29,95~~ **19,95**

A



## AKTIONSPREIS %

Banner

ab **16,95**

\*Gültig bis zum **11.12.2022**. Nur solange Vorrat reicht.

B



Weitere Banner  
finden Sie ab Seite 172. >>>

### Aufhängestangen für 180 x 75 cm

aus Holz mit Kordel		
506.122	<b>2 cm Ø, 79 cm</b>	<b>5,95</b>
aus Alu mit Kordel		
506.123	<b>1,2 cm Ø, 75 cm</b>	<b>9,95</b>
aus Alu mit Saugnäpfen		
506.124	<b>1,2 cm Ø, 79 cm</b>	<b>16,95</b>

### Aufhängestangen für 200 x 100 cm

aus Holz mit Kordel		
506.126	<b>2 cm Ø, 104 cm</b>	<b>6,95</b>
aus Alu mit Kordel		
506.127	<b>1,2 cm Ø, 100 cm</b>	<b>11,95</b>
aus Alu mit Saugnäpfen		
506.128	<b>1,2 cm Ø, 104 cm</b>	<b>19,95</b>

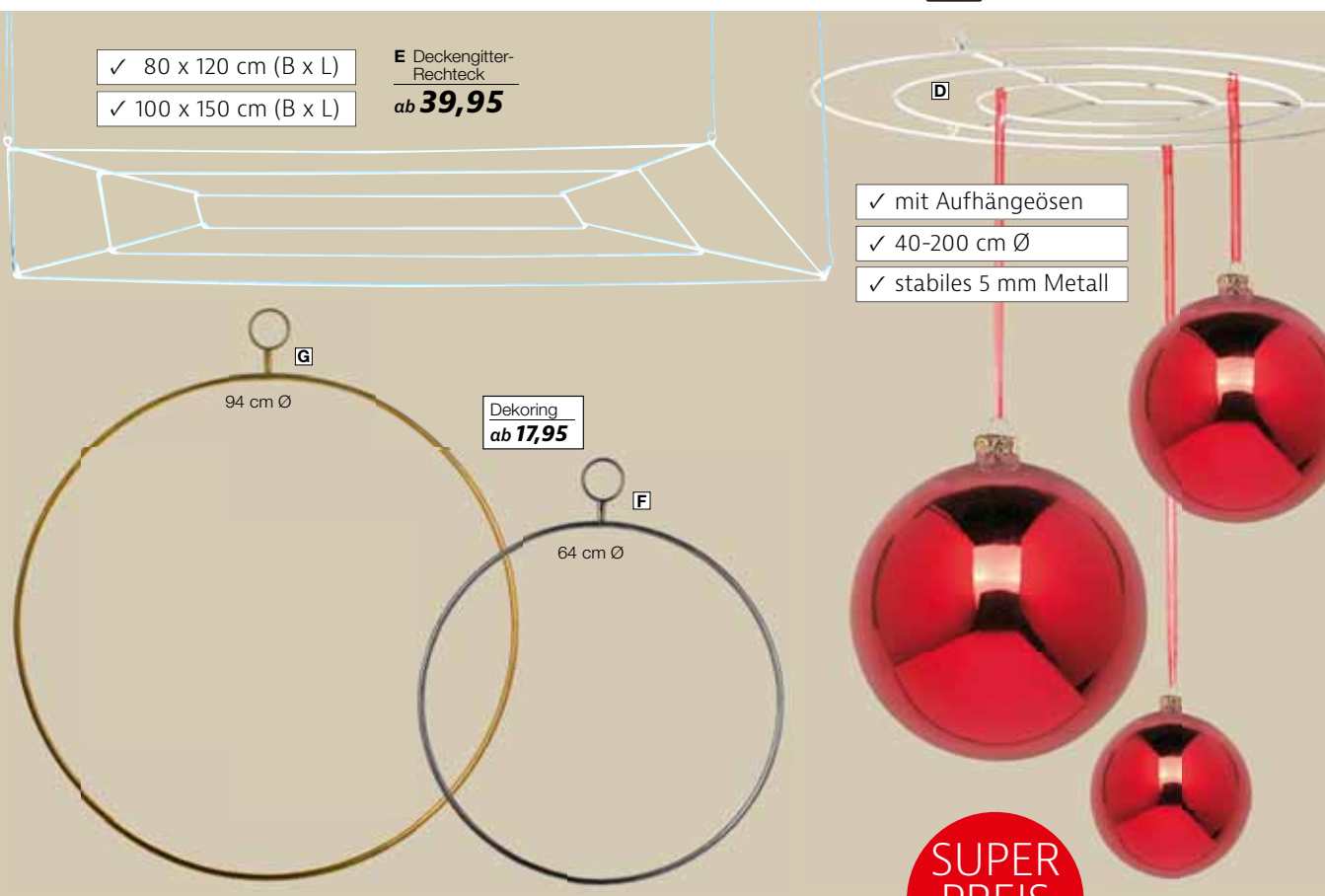

- ✓ 80 x 120 cm (B x L)
- ✓ 100 x 150 cm (B x L)

**E** Deckengitter-Rechteck  
ab **39,95**

- ✓ mit Aufhängeösen
- ✓ 40-200 cm Ø
- ✓ stabiles 5 mm Metall

**Dekorring**  
ab **17,95**

**SUPER PREIS**  
ab **19,95**

**Deckengitter-Ring**, aus 5 mm Metall, lackiert, mit Aufhängeösen, Preis per Stück

<b>A 40 cm Ø</b>		
500.653	weiß	21,95
502.047	schwarz	21,95
%		ab 6 Stück
<b>B 70 cm Ø</b>		
500.655	weiß	32,95
502.048	schwarz	32,95
%		ab 6 Stück
<b>C 100 cm Ø</b>		
500.656	weiß	43,95
502.049	schwarz	43,95
%		ab 6 Stück

<b>D Riesen-Deckengitter-Ring</b> , weiß		
500.657	120 cm Ø, 5 kg	119,-
%		ab 6 Stück
502.051	150 cm Ø, 6 kg	149,-
zusammensteckbar		
502.052	200 cm Ø, 7 kg	179,-

<b>E Deckengitter-Rechteck</b>		
80 x 120 cm (B x L)		
500.658	weiß	39,95
100 x 150 cm (B x L)		
505.803	weiß	49,95

**Dekorring**, 8 mm Rundrohr, Metallring mit Öse, zum Aufhängen und Dekorieren, Preis per Stück

<b>F silber</b>		
500.659	64 cm Ø	<del>19,95</del> 17,95
502.054	94 cm Ø	<del>29,95</del> 26,95
<b>G gold</b>		
500.660	64 cm Ø	<del>19,95</del> 17,95
502.055	94 cm Ø	<del>29,95</del> 26,95

<b>H Deckengitter-Rechteck</b> , schwarz matt, aus 10 mm Vierkantrrohr, mit Aufhängeösen, Preis per Stück		
500.661	120 x 10 x 50 cm	<del>119,-</del> 79,90

- ✓ als Wand- oder Deckengitter anwendbar
- ✓ effektive Raumnutzung
- ✓ schnelle Variationsmöglichkeiten

**H Deckengitter-Rechteck**  
nur **79,90**

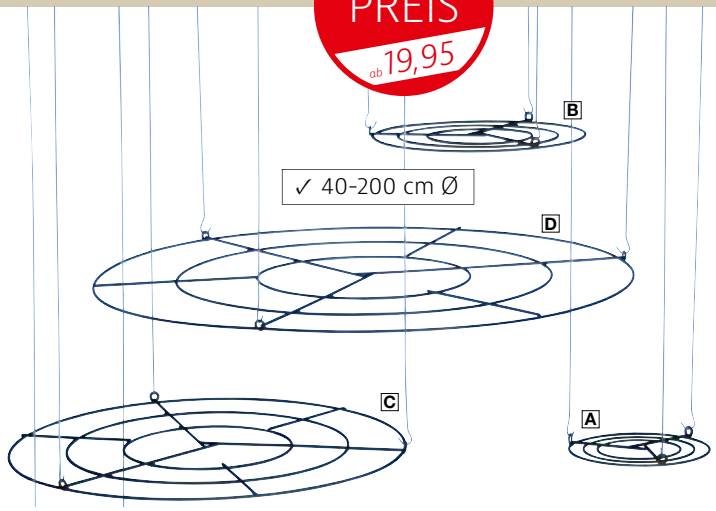

120 x 10 x 50 cm

# AUFBAUHILFEN

**BEST  
SELLER**

**SUPER  
PREIS**  
ab **6,95**

Pflanzenhänger finden Sie auf S. 223. >>>

Deko-Trend „geschmückte Ringe“

**A** Deko-Deckengitter

ab **24,95**

✓ 100 x 50 cm

✓ 130 x 70 cm

✓ 150 x 70 cm

## MIT AUFBAUHILFEN GROSSES BEWIRKEN

**A Deko-Deckengitter**, eckig, aus 4 mm lackiertem Metall, 10 cm Rastergröße,

Preis per Stück

**100 x 50 cm** 500.662 **weiß** 26,95

% ab 6 Stück 24,95

**130 x 70 cm** 502.056 **weiß** 46,95

502.057 **schwarz** 46,95

% ab 6 Stück 43,95

**150 x 70 cm** 502.058 **weiß** 52,95

502.059 **schwarz** 52,95

% ab 6 Stück 49,95

**B Dekoring, schwarz**, 4 mm Rundrohr, Metallring zum Aufhängen und Dekorieren,

Preis per Stück

500.664 **60 cm Ø** 7,50

% ab 6 Stück 6,95

502.060 **80 cm Ø** 10,95

% ab 6 Stück 9,95

502.061 **100 cm Ø** 19,95

% ab 6 Stück 17,95

**C Dekoringe, gold**, 3 mm Rundrohr,

Metallringe inklusive Aufhängekette und Haken, zum Aufhängen und Dekorieren, Preis per 3tlg. Satz 500.665 **50/63/75 cm Ø** 29,90

50/63/75 cm Ø

**C** Dekoringe mit Aufhängekette

nur **29,90**

gold



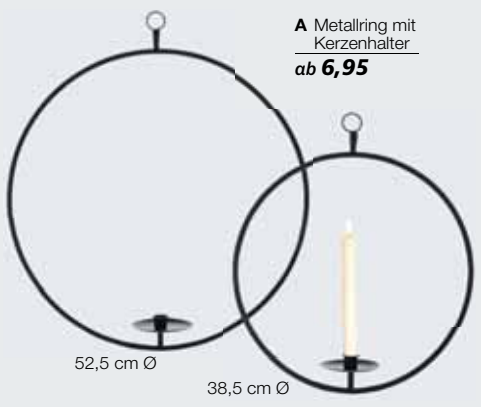

**A Metallring mit Kerzenhalter**  
ab **6,95**

52,5 cm Ø  
38,5 cm Ø

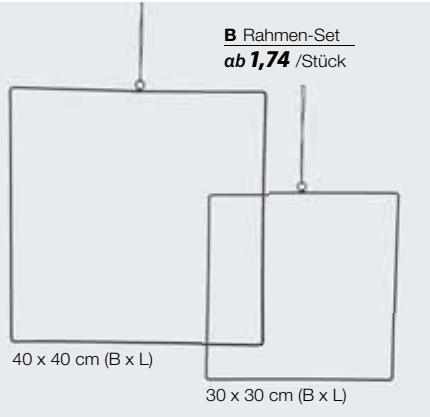

**B Rahmen-Set**  
ab **1,74** /Stück

40 x 40 cm (B x L)  
30 x 30 cm (B x L)



**C Warenpräsentier**  
nur **39,95**  
50 x 50 cm



**BEST SELLER**

**D S-Haken flach**  
ab **2,20**

12 cm lang

**E S-Haken rund**  
ab **2,40**

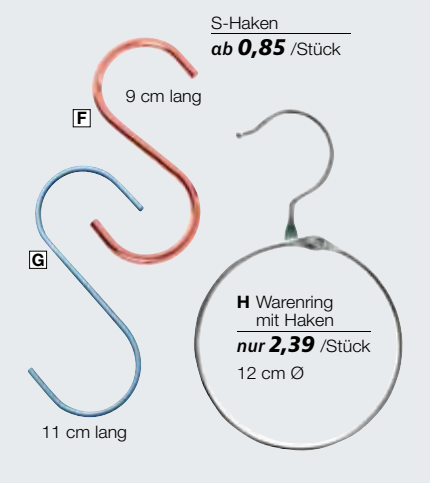

**S-Haken**  
ab **0,85** /Stück

9 cm lang

**G**

11 cm lang

**H Warenring mit Haken**  
nur **2,39** /Stück  
12 cm Ø

**A Metallring mit Kerzenhalter**, schwarz, 8 mm Rundrohr, Metallring für Stabkerze, mit Öse zum Aufhängen, Preis per Stück  
500.666 **44,5 cm l./38,5 cm Ø** ~~11,95~~ **6,95**  
502.062 **58,5 cm l./52,5 cm Ø** ~~15,95~~ **9,95**

**B Rahmen-Set**, schwarz, moderne Metallrahmen mit Öse zum Aufhängen  
**30 x 30 cm (B x L)**, Preis per **4tlg.** Satz 500.667 (=1,74/St.) ~~9,95~~ **6,95**  
**40 x 40 cm (B x L)**, Preis per **3tlg.** Satz 502.063 (=2,50/St.) ~~9,95~~ **7,50**

**C Warenpräsentier**, 50 x 50 cm (B x L), Präsentfläche 30 x 20 cm (B x T), moderner Präsentier aus lackiertem Metall mit Aufhängeösen zum Hängen, Lieferung erfolgt zerlegt mit Flügelschraube zum Montieren, Preis per Stück  
500.668 **schwarz** **39,95**

**S-Haken**, 12 cm lang, 5 mm Eisen, vernickelt

**D flach**  
500.669 **silber matt** **2,70**  
% ab **5** Stück **2,50**  
% ab **10** Stück **2,20**  
502.064 **anthrazit matt** **3,10**  
% ab **5** Stück **2,80**  
% ab **10** Stück **2,40**

**E rund**  
500.671 **silber glänzend** **3,10**  
% ab **10** Stück **2,80**  
% ab **25** Stück **2,40**

**S-Haken**, 3 mm Eisendraht, Pack à **10** Stück

**F 9 cm lang**, eloxiert  
500.672 **roségold** (=0,85/St.) ~~10,90~~ **8,50**

**G 11 cm lang**, verzinkt  
500.673 **silber** (=1,10/St.) **10,95**

**H Warenring mit Haken**, 12 cm Ø, mit Scharnier und Steckverschluss, vernickelt, Preis per Pack à **5** Stück  
500.674 (=2,39/St.) ~~11,90~~ **11,95**

**J Dekoring-Hänger**, schwarz, 50/35/20 cm Ø, 4 mm Rundrohr, drei Metallringe verbunden mit Gliederketten, 15x S-Haken für Accessoires 6 cm lang, zum Aufhängen und Dekorieren, Preis per Stück  
500.675 **148 cm lang** ~~22,90~~ **9,95**

**K Deko-Aufhänger**, 144 cm lang, individuell schmückbarer Ast aus Metall, acht Metallstäbe (6x 40 cm und 2x 55 cm) mit Metallösen, mit Aufhängeöse an beiden Seiten, Preis per Stück  
500.676 **rostbraun** ~~79,-~~ **39,95**  
502.065 **gold** ~~79,-~~ **39,95**



**PREIS/LEISTUNG TIPP**

**J Dekoring-Hänger**  
nur **9,95**

148 cm lang

incl. 15 S-Haken

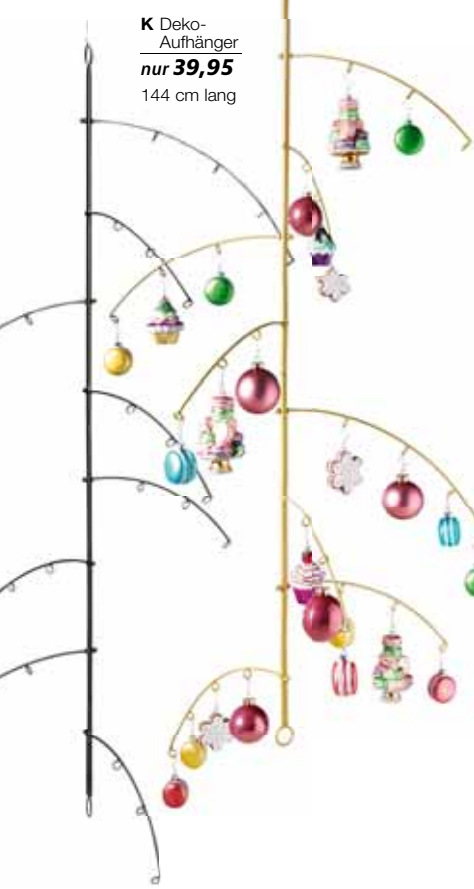

**K Deko-Aufhänger**  
nur **39,95**  
144 cm lang

Jetzt bestellen unter [decowoerner.com](http://decowoerner.com)

# Metalständer

Hochwertiger, pulverbeschichtete Metalständer zum Dekorieren und Präsentieren von Kunstblumen oder Zweigen und vielem mehr.

**Metalständer**, silber, hochwertige Pulverbeschichtung, Preis per Stück

- A Platte 11 x 11 cm**, 4 mm starke Standplatte mit 5 mm Metallstab
- 500.677 **30 cm hoch** **17,50**
  - 502.066 **50 cm hoch** **17,50**
  - 502.067 **70 cm hoch** **18,50**
  - 502.068 **100 cm hoch** **19,95**

- B Platte 25 x 25 cm**, 2,8 kg, 5 mm starke Standplatte mit 7 mm Metallstab
- 500.678 **120 cm hoch** **49,95**

- C Metalständer, 55 cm hoch**, 8 mm starke Standplatte 15 x 10 cm, 5 mm Metallstab mit zwei Ringen 4 cm Ø
- 500.679 **silber** **32,95**

**Metalständer**, massive Standplatte für Birkenstämme mit Lochbohrung, hochwertige Pulverbeschichtung, Preis per Stück.

- D 60 x 40 cm (B x L)**, 6 Aufnahmen 10 mm Ø, 6,5 kg, 14,5 cm hoch, 3,5 mm stark
- 500.680 **silber** **74,95**

- E 70 x 40 cm (B x L)**, 6 Aufnahmen 16 mm Ø, 13 kg, 30 cm hoch, 5 mm stark, für 2,5-3 m hohe Birkenstämme
- 500.681 **silber** **109,-**

- F 40 x 40 cm (B x L)**, 1 Aufnahme 16 mm Ø, 7 kg, 25 cm hoch, 5 mm stark
- 500.682 **weiß** ~~99,-~~ **74,95**
  - 502.069 **silber** **109,-**

**Metalständer**, Preis per Stück

- G 25 cm Ø**, 15 cm hoch, 1 kg, Standplatte mit Aufnahme 3 cm Ø
- 500.683 **weiß** **32,95**
  - 502.070 **silber** **32,95**

- H 16 x 73 cm (B x L)**, 15 cm hoch, 7 kg, Standplatte mit 3 Aufnahmen, je 2,5 cm Ø
- 500.684 **weiß** **64,95**
  - 502.071 **silber** **64,95**

- J 70 x 20 cm (B x L)**, 15 cm hoch, 8 kg, Standplatte mit 5 Aufnahmen, je 5,5 cm Ø
- 500.685 **silber** **99,-**

- K 15 x 78 cm (B x L)**, 15 cm hoch, 7 kg, Standplatte mit 5 Aufnahmen, je 7 cm Ø
- 500.686 **silber** **129,-**

noch mehr Auswahl online  
[www.decowoerner.com](http://www.decowoerner.com)



- K Metalständer**  
nur **129,-**  
5 Aufnahmen:  
7 cm Ø, 15 cm hoch

- C Metalständer**  
nur **32,95**  
55 cm hoch



- B Metalständer**  
nur **49,95**  
120 cm hoch

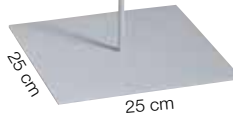

**PREIS/LEISTUNG**  
**TIPP**  
A Metalständer  
ab **17,50**

30 - 100 cm

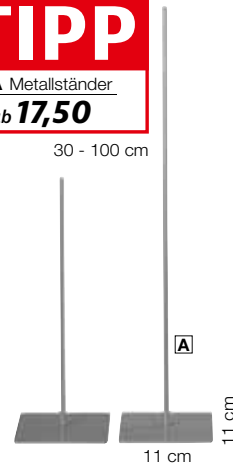

- F Metalständer**  
ab **74,95**

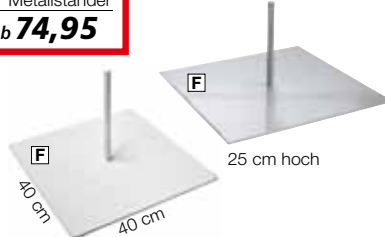

- D Metalständer**  
nur **74,95**  
14,5 cm hoch

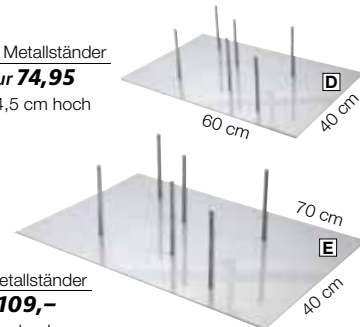

- E Metalständer**  
nur **109,-**  
30 cm hoch

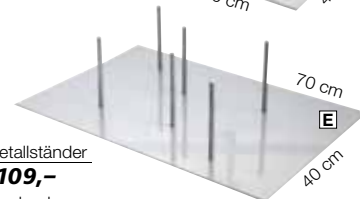

- G Metalständer**  
nur **32,95**  
1 Aufnahme:  
3 cm Ø, 15 cm hoch



- J Metalständer**  
nur **99,-**  
5 Aufnahmen:  
5,5 cm Ø, 15 cm hoch

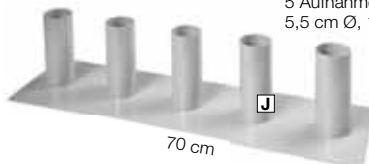

- H Metalständer**  
nur **64,95**  
3 Aufnahmen:  
2,5 cm Ø, 15 cm hoch





**A** XXL-Karabiner-Haken  
nur **3,90**  
12 cm lang

**B** Industriehaken  
nur **14,90**  
15 x 50 cm  
(B x L)

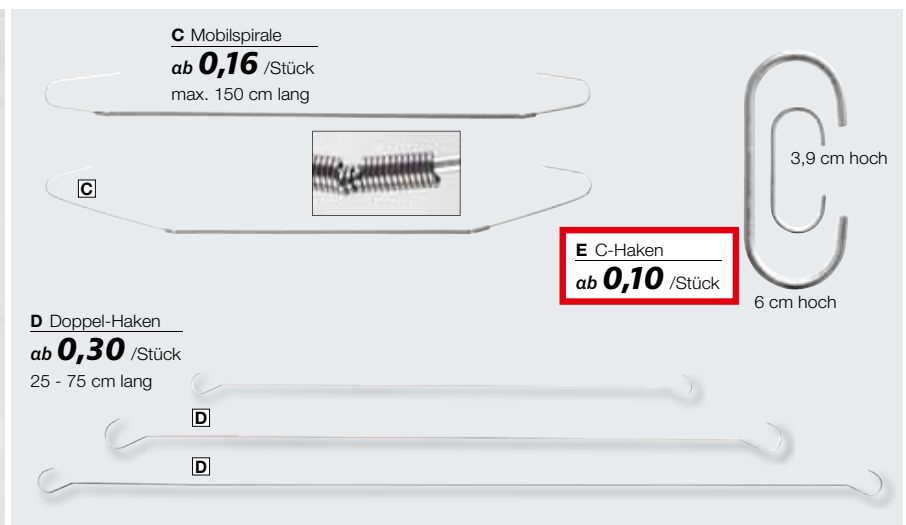

**C** Mobilspirale  
ab **0,16** /Stück  
max. 150 cm lang

**D** Doppel-Haken  
ab **0,30** /Stück  
25 - 75 cm lang

**E** C-Haken  
ab **0,10** /Stück

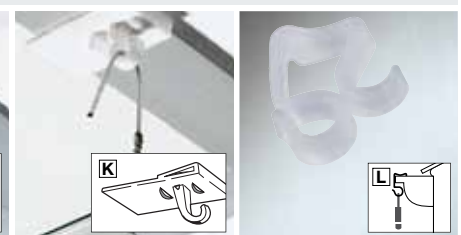

**M** Stecknadeln „Prym“  
nur **26,90**

✓ für Büro- und  
Bastelbedarf

Stecknadeln „Prym“

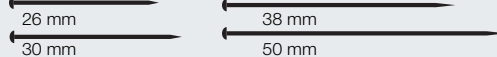

**O** 6 cm Ø

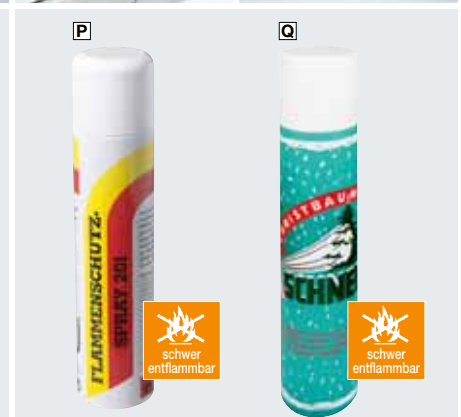

**P**

**Q**

**A** XXL-Karabiner-Haken, silber, aus 1 cm starkem Aluminium, Karabineröffnung 5,5 cm - engster Bereich 3 cm, max. Gewichtsbelastung ca. 80 kg, Achtung: nicht zum Klettern oder als Personensicherung geeignet, Preis per Stück 500.687 ~~12 x 8 cm (L x B)~~ **3,90**

**B** Industriehaken, rot/braun, aus Metall, Used-Look-Lackierung, mit Seil und Aufhängung, Preis per Stück 500.688 **15 x 50 cm (B x L)** ~~29,90~~ **14,90**

**C** Mobilspirale, max. 150 cm lang, ausziehbarer Feder für die flexible Abhängung von leichten Schildern, Federn lassen sich auf die gewünschte Länge ausziehen und verbleiben danach in dieser, Pack à 50 Stück belastbar von **0,4 - 1,0 kg**  
500.689 (0,17/St.) **8,50**  
% ab 3 Pack (0,16/St.) **7,90**  
belastbar von **1,5 - 3,5 kg**  
502.072 (0,26/St.) **12,95**  
% ab 3 Pack (0,24/St.) **11,90**

**D** Doppel-Haken, 2 mm Drahtstärke, Hakenköpfe 17 mm Ø, Preis per Pack à 25 Stück  
500.690 **25 cm** (0,30/St.) **7,50**  
502.073 **50 cm** (0,34/St.) **8,50**  
502.074 **75 cm** (0,40/St.) **9,90**

**E** C-Haken, 2 mm Eisendraht, verzinkt, Preis per Pack à 100 Stück  
500.691 **3,9 cm** (0,10/St.) **9,90**  
502.075 **6 cm** (0,11/St.) **10,90**

**F** Saugnäpfe, 3 cm Ø, Preis per Pack à 12 Stück  
500.692 **transp.** (=0,33/m) **3,95**

**Klebehaken**, weiß, selbstklebende Aufhängung mit Haken aus Kunststoff und mit Schaumklebepunkt, Preis per Pack à 10 Stück

**G** quadratisch, 25 x 25 mm, Tragkraft ca. 250 g  
500.693 (=0,60/St.) ~~7,90~~ **5,95**

**H** mit Metallhaken, 40 mm Ø, Tragkraft ca. 400 g  
500.694 (=0,60/St.) ~~10,90~~ **5,95**

**Decken-Clip**, Montage ohne Bohren - für Deckenabhängung zum Einklemmen an T-Schienen, aus Kunststoff, zum Abhängen von Schildern, Plakaten oder Deko-Elementen, Preis per Pack à 10 Stück

**J** mit Öse  
500.695 (=0,50/St.) ~~8,50~~ **4,95**

**K** mit Haken  
500.696 (=0,70/St.) ~~8,50~~ **6,95**

**L** Dachrinnenhaken für Lichterketten, geeignet für Lichterketten oder -schläuche mit einem Durchmesser von bis zu 10 mm, leichte Montage, Preis per Pack à 24 Stück  
500.697 **5 x 2 cm** (=0,12/m) **2,95**

**M** Stecknadeln „Prym“, silber, Eisen biegsam, rostgeschützt, Preis per Pack à 500 g **26 mm lang, 0,7 mm stark**  
500.698 (1 kg: 59,80) **29,90**  
**30 mm lang, 0,9 mm stark**  
502.076 (1 kg: 53,80) ~~29,90~~ **26,90**  
**38 mm lang, 1,05 mm stark**  
502.077 (1 kg: 53,80) ~~29,90~~ **26,90**  
**50 mm lang, 1,2 mm stark**  
502.078 (1 kg: 53,80) ~~29,90~~ **26,90**

**N** Arm-Nadelkissen, mit Spange für den Arm, farblich sortiert und wird in rot, gelb, blau oder grün geliefert, Preis per Stück  
500.699 **6 cm Ø** ~~6,90~~ **4,90**

**O** Clip-Nadelkissen, mit Clip, farblich sortiert und wird in rot, gelb, blau oder grün geliefert  
500.700 **6 cm Ø** ~~6,90~~ **4,90**

**P** Flammenschutz-Spray, 400 ml, Feuerschutz-Imprägnierung in Innenräumen nach DIN4102/B1, für saugfähige Materialien, Made in Germany  
500.702 (1 l: 39,75) **15,90**  
% ab 3 Stück (1 l: 32,25) **12,90**  
% ab 6 Stück (1 l: 24,75) **9,90**

**Q** Schneespray, B1-zertifiziert, schwer entflammbar nach DIN 4102-1, Kunstschnee zum Sprühen für Winterdekorationen aller Art  
500.705 **400 ml** (1 l: 24,75) ~~10,90~~ **9,90**



## PERLONFADEN

**A Perlonfaden**, transp. Nylonfaden auf Ringspule, zum Auffädeln/Basteln, Preis per Rolle **1 kg Reißkraft, 0,2 mm, 200 m**

500.707 (=0,017/m) **3,30**  
 % ab 6 Rollen (=0,016/m) **3,15**  
 % ab 12 Rollen (=0,013/m) **2,60**

**4 kg Reißkraft, 0,3 mm, 200 m**  
 502.079 (=0,019/m) **3,70**  
 % ab 6 Rollen (=0,018/m) **3,50**  
 % ab 12 Rollen (=0,015/m) **2,95**

**6,6 kg Reißkraft, 0,4 mm, 200 m**  
 502.080 (=0,029/m) **5,80**  
 % ab 3 Rollen (=0,028/m) **5,50**  
 % ab 12 Rollen (=0,025/m) **4,95**

**10 kg Reißkraft, 0,5 mm, 200 m**  
 502.081 (=0,036/m) **7,20**  
 % ab 6 Rollen (=0,035/m) **6,90**  
 % ab 12 Rollen (=0,033/m) **6,50**

**25 kg Reißkraft, 0,8 mm, 100 m**  
 502.082 (=0,078/m) **7,80**  
 % ab 6 Rollen (=0,075/m) **7,50**  
 % ab 12 Rollen (=0,070/m) **6,95**

**B Perlonfaden-Spule**, transp. Nylonfaden zum Auffädeln/Basteln, Preis per Rolle à 1000 m **4 kg Reißkraft, 0,3 mm**

500.708 (=0,014/m) **13,90**  
 % ab 6 Rollen (=0,013/m) **12,50**  
 % ab 12 Rollen (=0,011/m) **10,90**

**10 kg Reißkraft, 0,5 mm**  
 502.083 (=0,026/m) **25,90**  
 % ab 6 Rollen (=0,022/m) **21,90**  
 % ab 12 Rollen (=0,020/m) **19,90**

**C Schuh-Überzieher**, Größe 43 - 47, wiederverwendbar aus Cord, Preis per Paar 500.709 **beige** ~~13,90~~ **11,90**

**D Tackerklammern**, Pack à 5000 Stück  
 500.710 **37/4 mm** **6,90**  
 502.084 **37/6 mm** **6,90**  
 502.085 **37/8 mm** **6,90**

**E Handtacker „Rapid 23“**, 0,6 kg, aus Stahl mit hoher Schlagkraft, geringer Rückschlag, mit Klemmschutz, für Klammern 37/4 - 8 500.711 **49,90**



**A Perlonfaden**  
ab **0,013** /m

- ✓ Großrollen 1000 m
- ✓ bis 10 kg Reißkraft

**B Perlonfaden-Spule**  
ab **0,011** /m



- ✓ praktische Ringspulen
- ✓ bis 25 kg Reißkraft



**C Schuh-Überzieher**  
nur **11,90**



**E Handtacker „Rapid 23“**  
nur **49,90**

## MAGNETE

**Deckenmagnet**, weiß, Rundmagnet mit Haken, Preis per Stück

**eisenummantelt**

**F 22 kg Haftkraft**  
 500.712 **5 cm Ø** **4,90**  
 % ab 25 Stück **4,50**  
 % ab 50 Stück **4,20**

**G 35 kg Haftkraft**  
 500.713 **6,3 cm Ø** **7,20**  
 % ab 25 Stück **6,90**  
 % ab 50 Stück **6,50**

**H 28 kg Haftkraft**  
 500.714 **5,7 cm Ø** **7,90**  
 % ab 25 Stück **7,70**  
 % ab 50 Stück **7,50**

**J 4 kg Haftkraft**  
 500.715 **2,5 cm Ø** **3,30**  
 % ab 25 Stück **2,90**  
 % ab 50 Stück **2,60**

**kunststoffummantelt**

**K 10 kg Haftkraft**  
 500.716 **3,4 x 2,9 cm** **5,90**  
 % ab 25 Stück **5,30**  
 % ab 50 Stück **4,90**

**L 11,5 kg Haftkraft**  
 500.717 **5,7 x 1,5 cm** **6,90**  
 % ab 25 Stück **5,50**  
 % ab 50 Stück **4,90**

**M Supermagnet Mini**, 2 mm stark, „Power“-Mini-Magnet mit enormer Haftkraft, vernickelter Neodym-Magnetpunkt für Zug-, Halte- und Positionierungs-Anwendungen, für Magnettafel, Whiteboard, Pinnwand, den Modellbau, zum Basteln, als Verschluss von Mappen, kleinen Boxen oder Umschlägen, Preis per Pack à 50 Stück

**6 mm Ø, Haftkraft ca. 500 g**  
 500.718 (=0,10/St.) ~~9,-~~ **4,95**  
**10 mm Ø, Haftkraft ca. 1000 g**  
 502.086 (=0,20/St.) ~~19,90~~ **9,95**

- ✓ Magnet-Haken



**F** 22 kg

Deckenmagnet  
ab **2,60**

**G** 35 kg

**H** 28 kg



**J** 4 kg



**K** 10 kg



**L** 11,5 kg

**M Supermagnet Mini**  
ab **0,10** /Stück



1000 g

500 g

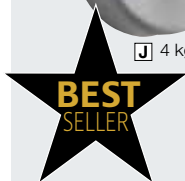

**Persönliche Beratung:**

Tel. +49 (0) 7131 4064-333

Fax +49 (0) 7131 4064-760

www.decowoerner.com

E-Mail: verkauf@decowoerner.com

**Rechnungsanschrift**

Kundennummer:

Neukunde

Firma/Name: .....

Ansprechpartner: .....

Branche (bei Neukunden erforderlich): .....

Straße: .....

PLZ/Ort: .....

Telefon: ..... Fax: .....

E-Mail: .....

**Heinrich Woerner GmbH**

Visual Merchandising

**Liebigstraße 37**

**74211 Leingarten**

Artikel	Artikelnummer	Menge	Einzelpreis	Gesamtpreis
Herz-Schlüsselanhänger (gratis ab 150,-€ Bestellwert)	507.132		6,95	
<b>Gesamtbetrag ohne MwSt*</b>				

**Lieferanschrift**

Firma/Name: .....

Strasse: .....

PLZ/Ort: .....

Telefon: ..... Fax: .....

**Pakete versandkostenfrei ab 450,- €!**  
 5,- € Versandkosten pro Bestellung, 24-Stunden-Lieferservice (bei Bestellung bis 12 Uhr)  
 dazubestellen unter 507.133 für 17,50 €

Meine eMail-Adresse (z.B. für Lieferinformationen)

**Ja, Yes, Oui,**  
 bitte informieren Sie mich bis auf Widerruf  
 per Newsletter über interessante Angebote.

Datum ..... Unterschrift und Firmenstempel

**Gratis: Ein Geschenk für Sie**

Unser Dankeschön für Ihre Bestellung ab 150,- € Warenwert: ein Herz-Schlüsselanhänger im Wert von 6,95 €

Der rote Herz-Schlüsselanhänger aus veganem Leder ist mit rubinroten Strasssteinen verziert. Am Schlüsselring ist er mit einer goldenen Gliederkette befestigt. Weitere Details sind ein praktischer, goldener Karabinerhaken, eine

rote, vegane Lederzierquaste sowie goldene Dekokugel. Der Schlüsselanhänger ist ein echter Eyecatcher vor allem wenn sich das Licht in den facettierten Steinchen bricht. Ein tolles Accessoire für Schlüssel und Handtasche.



# Allgemeine Geschäftsbedingungen gegenüber gewerblichen Kunden und Freiberuflern (Stand 05.07.2022)

## § 1 Allgemeines - Geltungsbereich

(1) Die Heinrich Woerner GmbH (im Weiteren als WOERNER bezeichnet) bietet und erbringt sämtliche Leistungen nur auf Grundlage ihrer allgemeinen Geschäftsbedingungen. Diese Vertragsbedingungen gelten ausschließlich gegenüber Unternehmern im Sinne von §14 BGB. Gegenüber Verbrauchern gelten gesonderte Vertragsbedingungen.

(2) Alle Vereinbarungen, die zwischen WOERNER und dem Kunden zwecks Ausführung dieses Vertrages getroffen werden, sind in diesem Vertrag schriftlich niedergelegt.

(3) Die Vertragsbedingungen gelten ausschließlich; entgegenstehende oder von den Vertragsbedingungen abweichende Bedingungen des Kunden werden nicht anerkannt, es sei denn, WOERNER stimmt deren Geltung ausdrücklich zu. Die Vertragsbedingungen gelten auch dann, wenn WOERNER in Kenntnis entgegenstehender oder abweichender Bedingungen des Bestellers die Lieferung an den Kunden vorbehalten ausführt. Die Vertragsbedingungen gelten auch für künftige Geschäfte mit dem Kunden, selbst wenn sie bei diesen nicht erneut explizit einbezogen worden sind.

## § 2 Angebot

(1) Werbungen, Kataloge und insbesondere die Darstellung der Waren im Online-Shop stellen noch kein verbindliches Angebot zum Verkauf der Waren durch WOERNER dar.

(2) Der Kunde kann das Angebot telefonisch, schriftlich, per Fax, per E-Mail oder über das im Online-Shop integrierte Online-Bestellformular abgeben. Bei einer Bestellung über das Online-Bestellformular gibt der Kunde nach Eingabe seiner persönlichen Daten und durch Klicken des Buttons „Kaufen“ im abschließenden Schritt des Bestellprozesses ein rechtlich verbindliches Vertragsangebot in Bezug auf die im Warenkorb enthaltenen Waren ab.

(3) WOERNER kann das Angebot des Kunden durch eine schriftliche (Brief) oder elektronisch übermittelte (Fax oder E-Mail) Auftragsbestätigung oder durch unmittelbare Auslieferung der Ware annehmen. Erst dadurch kommt der Kaufvertrag zustande. WOERNER ist berechtigt, die Annahme der Bestellung abzulehnen. Dies gilt insbesondere auch, wenn ein Produkt wider Erwarten trotz rechtzeitiger Disposition aus von WOERNER nicht zu vertretenden Gründen nicht lieferbar ist.

(4) Die Bestellabwicklung und Kontaktaufnahme finden in der Regel per E-Mail und automatisierter Bestellabwicklung statt. Der Kunde hat sicherzustellen, dass die von ihm zur Bestellabwicklung angegebene E-Mail-Adresse zutreffend ist, so dass unter dieser Adresse die von WOERNER versendeten E-Mails empfangen werden können. Insbesondere hat der Kunde bei dem Einsatz von SPAM-Filtern sicherzustellen, dass alle vom Verkäufer oder von diesem mit der Bestellabwicklung beauftragten Dritten versendeten Mails zugestellt werden können.

(5) Kein Mindermengenzuschlag bei Bestellungen innerhalb Deutschlands. Für die Länder Österreich, Schweiz oder Frankreich fällt bei Aufträgen mit einem Warenbestellwert von weniger als EUR 30,00 netto ein Mindermengenzuschlag von EUR 10,00 netto an. Für alle anderen Länder fällt bei einem Warenbestellwert von weniger als EUR 100,00 netto ein Mindermengenzuschlag von EUR 15,00 netto an.

## § 3 Erfüllungsort/Gefahrübergang

(1) Erfüllungsort für die beiderseitigen Leistungspflichten ist die Niederlassung von WOERNER.

(2) Die Gefahr des zufälligen Unterganges der Ware geht mit Übergabe an den Transporteur auf den Besteller über. WOERNER versichert die Ware auf Kosten des Bestellers gegen die üblichen Transportschäden auf Wunsch des Bestellers.

## § 4 Lieferung

(1) Soweit nicht ausdrücklich erklärt, sind genannte Liefertermine unverbindlich.

(2) Die Einhaltung von Lieferverpflichtungen setzt die rechtzeitige und ordnungsgemäße Erfüllung der Verpflichtungen des Kunden voraus. Die Einrede des nicht erfüllten Vertrages bleibt WOERNER vorbehalten.

(3) Kommt der Kunde in Annahmeverzug oder verletzt er schuldhaft sonstige Mitwirkungspflichten, so ist WOERNER berechtigt, den insoweit entstehenden Schaden, einschließl. etwaiger Mehraufwendungen, ersetzt zu verlangen. Weitergehende Ansprüche bleiben vorbehalten.

(4) Sofern die Voraussetzungen von Absatz drei vorliegen, geht die Gefahr eines zufälligen Unterganges oder einer zufälligen Verschlechterung der Waren zu dem Zeitpunkt auf den Kunden über, in dem dieser in Annahme- oder Schuldnerverzug geraten ist.

(5) WOERNER ist zu Teilleistungen berechtigt, soweit sie dem Kunden zumutbar sind. Diese sind selbständige Leistungen und können selbständig fakturiert werden.

## § 5 Preise und Zahlungsverhalten

(1) Die angegebenen Preise sind Nettopreise zzgl. MwSt. und gelten „ab Werk“. Die Kosten für besondere Verpackungswünsche sind vom Kunden zu tragen.

(2) Sofern sich aus der Auftragsbestätigung nichts anderes ergibt, ist der Kaufpreis (ohne Abzug) innerhalb von 14 Tagen ab Rechnungsdatum zur Zahlung fällig. Die Hereinnahme von Schecks und Wechseln behält sich WOERNER vor.

(3) Bei Neukunden sowie sämtlichen Bestellungen über den Online-Shop per Internet und Bestellungen aus dem Ausland, ist der Kunde zur Vorkasse verpflichtet. WOERNER ist in diesem Fall verpflichtet, die bestellte Ware innerhalb von 14 Tagen nach Zahlungseingang zu versenden, wenn nichts anderes vereinbart wurde.

(4) Wenn der Kunde fällige Rechnungen nicht bezahlt, ein eingeräumtes Zahlungsziel überschreitet oder sich nach Vertragsschluss die Vermögensverhältnisse des Kunden verschlechtern oder WOERNER nach Vertragsschluss ungünstige Auskünfte über den Kunden erhält, die die Zahlungsfähigkeit oder Kreditwürdigkeit des Kunden in Frage stellen, so ist WOERNER berechtigt, weitere Leistungen nur noch gegen Vorauskasse zu erbringen. Dies gilt insbesondere, sobald Antrag auf Eröffnung eines Insolvenzverfahrens gestellt wird.

(5) Aufrechnungsrechte stehen dem Kunden nur zu, wenn seine Gegenansprüche rechtskräftig festgestellt, unbestritten oder von WOERNER anerkannt sind. Außerdem ist er zur Ausübung eines Zurückbehaltungsrechts nur insoweit befugt, als sein Gegenanspruch auf dem gleichen Vertragsverhältnis beruht.

(6) Der Kunde kommt ohne weitere Erklärung von WOERNER 14 Tage nach Fälligkeit der Zahlung in Verzug. Im Falle des Vorhandenseins von Mängeln steht dem Kunden ein Zurückbehaltungsrecht nicht zu,

soweit dies nicht im angemessenen Verhältnis zu den Mängeln und den voraussichtlichen Kosten der Nacherfüllung steht.

(7) Die Versandkosten sind, wenn nichts anderes vereinbart wird, ebenfalls vom Kunden zu tragen.

Paket-Versandkosten	pro Bestellung
Deutschland	5,00 €
Österreich	9,50 €
Frankreich	20,00 €
Niederlande	20,00 €
Dänemark	20,00 €
Belgien	20,00 €
Spanien	25,00 €
Italien	25,00 €
Schweden	35,00 €
Portugal	35,00 €
Schweiz	35,00 €

Versandkosten für weitere Länder und Speditionsendungen laut Versandkostenabelle im Webshop.

Sperrgut wird pauschal abgerechnet:

Deutschland:	Paketpreis + 20,00 €
Ausland	Paketpreis + 30,00 €

Details entnehmen Sie bitte unserer Tabelle im Webshop unter [www.decowoerner.com](http://www.decowoerner.com). Nicht aufgeführte Länder auf Anfrage. Inselzuschläge werden immer gesondert berechnet.

Bei Bestellungen von außerhalb der Bundesrepublik Deutschland sind vom Besteller zudem etwaige zusätzliche öffentliche Kosten wie Zölle, Einfuhr-/Ausfuhrabgaben etc. zu tragen.

(8) Als Währung zur Bezahlung des Kaufpreises wird der EURO festgelegt. Sämtliche Preise beziehen sich auf EURO. Eine Änderung der Währungsparitäten bei Bestellungen aus dem Ausland hat keinen Einfluss auf den geschuldeten Kaufpreis. Der Besteller trägt insoweit das Währungsrisiko.

(9) Zahlung per Kreditkarte

Die Kreditkarte wird mit Abschluss der Bestellung belastet.

## § 6 Eigentumsvorbehalt

Die Ware bleibt Eigentum von WOERNER bis zur vollständigen Erfüllung sämtlicher Ansprüche, die WOERNER gegen dem Kunden aus der Geschäftsverbindung zustehen.

Für den Fall der Weiterveräußerung der Ware tritt der Kunde hiermit seinen Anspruch aus der Weiterveräußerung gegen seinen Abnehmer mit allen Nebenrechten sicherungshalber an WOERNER ab, ohne dass es noch weiterer gesonderter Erklärungen bedarf. Die Abtretung gilt jedoch nur in Höhe des Betrages, der dem von WOERNER in Rechnung gestellten Preis der Ware entspricht. Der WOERNER abgetretene Forderungsentgelt ist vorrangig zu befriedigen.

## § 7 Rügeobliegenheit

Wenn der Kunde Kaufmann nach § 1 HGB ist, setzen Mängelansprüche des Kunden voraus, dass dieser seinen nach § 377 HGB geschuldeten Untersuchungs- und Rügeobliegenheiten ordnungsgemäß nachgekomen ist. Festgestellte Mängel sind unverzüglich schriftlich anzugeben.

Ein Kunde, der nicht Kaufmann nach § 1 HGB ist, ist verpflichtet, innerhalb von zwei Monaten nach dem Zeitpunkt, in dem er einen Mangel festgestellt hat, diesen WOERNER schriftlich anzuzeigen. Diese Regelung stellt keine Ausschlussfrist für Mängelrechte des Kunden dar.

Sofern der Versand auf Risiko von WOERNER erfolgt ist der Kunde verpflichtet bei Annahme der Sendung offensichtliche Transportschäden gegenüber dem Transporteur anzuzeigen. Der Kunde hat bei Transportschäden weiterhin die Originalverpackung aufzuheben und etwaige Verpackungsmängel zu dokumentieren, soweit dies keinen unzumutbaren Aufwand darstellt.

Soweit WOERNER Ersatzansprüche gegen den Transporteur aufgrund von einer Verletzung dieser Pflichten nicht geltend machen kann, ist der Kunde bei schuldhafter Verletzung dieser Pflichten zum Schadensersatz verpflichtet.

## § 8 Gewährleistungsrechte

(1) Mängelansprüche bestehen nicht, bei nur unerheblichen Abweichungen von der vereinbarten Beschaffenheit oder einer nur unerheblichen Beeinträchtigung der Brauchbarkeit.

(2) WOERNER ist zur Mängelbeseitigung oder zur Lieferung einer neuen Sache berechtigt.

Im Fall der Mängelbeseitigung ist WOERNER verpflichtet, alle zum Zweck der Mängelbeseitigung erforderlichen Aufwendungen, insbesondere Transport-, Wege-, Arbeits- und Materialkosten zu tragen, soweit diese nicht dadurch erhöhen, dass die Kaufsache nach einem anderen Ort als dem Erfüllungsort verbraucht wurde.

(3) Schlägt die Nacherfüllung endgültig fehl oder ist diese dem Kunden nicht zumutbar, so ist der Besteller nach seiner Wahl berechtigt, Rücktritt oder Minderung nach den gesetzlichen Vorgaben zu verlangen.

(4) Ist die Nacherfüllung im Wege der Ersatzlieferung erfolgt, ist der Kunde dazu verpflichtet, die zuerst gelieferte Ware innerhalb von 30 Tagen an den Verkäufer auf dessen Kosten zurückzusenden. Die Rücksendung der mangelhaften Ware hat nach den gesetzlichen Vorschriften zu erfolgen.

(5) WOERNER kann die Nacherfüllung verweigern, wenn sie mit unverhältnismäßig hohen Kosten verbunden wäre. Zu berücksichtigen sind dabei insbesondere der Wert der Sache in mangelhaftem Zustand, die Bedeutung des Mangels und die Frage, ob durch eine andere Art der Nacherfüllung dem Käufer kein erheblicher Nachteil entsteht.

(6) Mängelansprüche bestehen nicht für: - Mängel bei Sonderanfertigungen, deren Konstruktionsvorgaben des Käufers zugrunde liegen. - Schäden, die auf üblichem Verschleiß oder unsachgemäßer Handhabung beruhen. - branchenübliche, technologisch begründete Abweichungen in Maßen, Form, nicht behebbarer materialbedingter Farbabweichungen und für nicht exakt übereinstimmende Farben bei mehreren Artikeln gleichen Typs.

(7) Der Kunde verpflichtet sich seine Gewährleistungsansprüche bei Versandkäufen über die Schadensregulierungsformulare von WOERNER geltend zu machen, sofern sie der Versendung beiliegen.

## § 9 Mängelhaftung

(1) WOERNER haftet für Vorsatz und grobe Fahrlässigkeit eines Vertreters oder Erfüllungsgehilfen nach den gesetzlichen Bestimmungen. Im Übrigen haftet WOERNER nur nach dem

Produkthaftungsgesetz, wegen der Verletzung des Lebens, des Körpers, der Gesundheit oder wegen der schuldhaften Verletzung wesentlicher Vertragspflichten.

(2) Ein Schaden aufgrund von grober Fahrlässigkeit sowie der Verletzung wesentlicher Vertragspflichten, die nicht vorsätzlich begangen worden sind, ist auf den vertragstypischen, vorhersehbaren Schaden begrenzt, wenn keine Verletzung des Lebens, des Körpers, der Gesundheit gegeben ist.

Bei einer Haftung wegen Verzögerung der Leistung wird die Haftung für WOERNER für den Schadensersatz neben der Leistung auf 10 % des Wertes der Bestellung begrenzt und für den Schadensersatz statt der Leistung auf 50 % des Wertes der Bestellung begrenzt. Bei einer Haftung wegen Unmöglichkeit der Leistung beschränkt sich der Anspruch des Bestellers auf Schadensersatz neben der Leistung und auf Ersatz vergeblicher Aufwendungen auf 50 % desjenigen Teiles der Lieferung, das wegen der Unmöglichkeit nicht genutzt werden kann.

Schäden an anderen Rechtsgütern des Kunden sind dabei ganz ausgeschlossen, wenn diese nicht auf Vorsatz oder grober Fahrlässigkeit oder der Verletzung des Lebens, des Körpers oder der Gesundheit beruhen.

(3) Die Regelungen der Absätze eins bis drei, erstrecken sich auf Schadensersatz neben der Leistung und Schadensersatz statt der Leistung, gleich auf welchem Rechtsgrund, insbesondere auch auf Ansprüchen aus unerlaubter Handlung. Sie gelten auch für den Anspruch auf Ersatz vergeblicher Aufwendungen.

## §10 Verjährung

(1) Soweit eine neue Sache Liefergegenstand ist, beträgt die Verjährungsfrist für Schadensersatzansprüche wegen Mängeln – gleich aus welchem Rechtsgrund – ein Jahr.

(2) Die Verjährungsfristen nach Absatz eins gelten auch für sonstige Schadensersatzansprüche gegen WOERNER, unabhängig von deren Rechtsgrundlage. Sie gelten auch, soweit die Ansprüche mit einem Mangel nicht im Zusammenhang stehen.

(3) Die Verjährungsregeln der Absätze eins bis zwei gelten nur nach folgender Maßgabe: (Stattdessen gelten die gesetzlichen Regelungen)

a. Die Verjährungsfristen gelten generell nicht im Falle des Vorsatzes.

b. Die Verjährungsfristen gelten nicht, wenn WOERNER einen Mangel arglistig verschwiegen hat.

c. Die Verjährungsfristen gelten für Schadensersatzansprüche nicht in den Fällen der Verletzung des Lebens, des Körpers, der Gesundheit oder Freiheit, bei Ansprüchen aus dem Produkthaftungsgesetz, bei einer grob fahrlässigen Pflichtverletzung oder bei schuldhafter Verletzung wesentlicher Vertragspflichten.

## § 11 Urheberrechte/Wettbewerbsrechte/Markenrechte

(1) Soweit der Kunde für Produktgestaltung Vorlagen oder Gestaltungselemente wie Texte, Fotografien, Datensätze und Graphiken zur Verfügung stellt, oder entsprechende Vorgaben bei der Produktgestaltung macht, versichert der Kunde, dass an diesen keine urheberrechtlichen, markenrechtlichen oder sonstigen Rechte Dritter bestehen bzw. die erforderlichen Genehmigungen eingeholt worden sind.

(2) WOERNER haftet insoweit dem Kunden auch nicht für die Verletzung von Rechten Dritter.

(3) Der Kunde verpflichtet sich, WOERNER von allen Ansprüchen Dritter freizustellen, die gegen WOERNER aufgrund eines Kundenverhaltens entgegen Absatz 1, entstehen.

## § 12 Sonstiges

Es gilt das Recht der Bundesrepublik Deutschland; die Geltung des UN-Kaufrechts ist ausgeschlossen.

Sofern der Besteller Kaufmann nach §1 HGB ist, ist der Geschäftsitz von WOERNER Gerichtsstand; WOERNER ist jedoch berechtigt, den Besteller auch an seinem Wohnsitzgericht zu verklagen.

## Datenschutzhinweis - Conversion Tracking

Wir nutzen das Online-Werbeprogramm „Google AdWords“ und im Rahmen von Google AdWords das Conversion-Tracking. Das Cookie für Conversion-Tracking wird gesetzt, wenn ein Nutzer auf eine von Google geschaltete Anzeige klickt. Diese Cookies verlieren nach 30 Tagen ihre Gültigkeit und dienen nicht der persönlichen Identifizierung. Besuch der Nutzer bestimmte Seiten der Website des AdWords-Kunden und das Cookie ist noch nicht abgelaufen, können Google und der Kunde erkennen, dass der Nutzer auf die Anzeige geklickt hat und zu dieser Seite weitergeleitet wurde. Jeder Kunde erhält ein anderes Cookie. Cookies können somit nicht über die Websites von AdWords-Kunden nach verfolgt werden.

Die mithilfe des Conversion-Cookies eingeholten Informationen dienen dazu, Conversion-Statistiken für AdWords-Kunden zu erstellen, die sich für Conversion-Tracking entschieden haben. Die Kunden erfahren die Gesamtanzahl der Nutzer, die auf ihre Anzeige geklickt haben und zu einer mit einem Conversion-Tracking-Tag versehenen Seite weitergeleitet wurden. Sie erhalten jedoch keine Informationen, mit denen sich Nutzer persönlich identifizieren lassen.

Wenn Sie Cookies für Conversion-Tracking deaktivieren möchten, können Sie Ihren Browser so einstellen, dass Cookies von der Domain „googleadservices.com“ blockiert werden.

Weitere Informationen zum Thema „Datenschutz“ im Rahmen des Online-Werbeprogramms Google AdWords finden Sie unter [http://www.google.de/privacy\\_ads.html](http://www.google.de/privacy_ads.html).

Den Datenschutzbeauftragten erreichen Sie unter der E-Mail Adresse: [datenschutz@decowoerner.com](mailto:datenschutz@decowoerner.com)

## Bankverbindungen der Heinrich Woerner GmbH

für Deutschland:  
VR-Bank Mittelhessen Mitte eG  
Kto. Nr.: 5 0013 74  
BLZ: 765 606 00  
IBAN : DE25 7656 0060 0005 0013 74  
SWIFT Code: GENODEF1ANS

für die Schweiz:  
Berner Kantonalbank AG  
Kontokorrent 16 249.913.8.35  
BC 7900  
SWIFT-BC KBCECH22XXX  
IBAN CH300079 0016 2499 1383 5



# Frohes Fest!

**Banner**, einseitig bedrucktes und UV-beständiges Textilgewebe (115 g/m<sup>2</sup>) in schwer entflammbarer B1-Qualität für den Innen- und Außenbereich, nach DIN EN 13501-1, zwei Hohlsäume an der Ober- und Unterseite, passende Aufhängestangen finden Sie in unserem Sortiment, Preis per Stück



<b>A</b>	<b>festlicher Weihnachtsbaum'</b>	
507.074	75 x 180 cm	24,95
507.075	100 x 200 cm	29,95
	<b>100% naturbelassene Baumwolle (170 g/m<sup>2</sup>),</b>	
	inkl. Aufhänge- und Stabilisierungsstange	
	aus Holz und Baumwollkordel	
507.077	100 x 200 cm	49,95
<b>B</b>	<b>„Mädchen mit Weihnachtsgeschenk'</b>	
507.079	100 x 200 cm	29,95
<b>C</b>	<b>„Weihnachtungshund Corgi'</b>	
507.080	75 x 180 cm	24,95



Weitere Banner finden Sie ab Seite 172. >>>

## BEQUEM BESTELLEN

### Webshop

www.decowoerner.com

#### Bestellhotline

Montag bis Freitag 8.00 Uhr - 17.00 Uhr  
Telefon +49 (0) 7131 4064-333

#### Produktberatung:

Montag bis Freitag 8.00 Uhr - 17.00 Uhr  
Telefon +49 (0) 7131 4064-335

Wir sprechen deutsch, englisch,  
französisch und spanisch.

**Email:** verkauf@decowoerner.com  
**Internet:** www.decowoerner.com

**Fax** +49 (0) 7131 4064-760

Faxen Sie uns einfach den ausgefüllten  
Bestellschein zu.

#### schriftlich

Für die schriftliche Bestellung benutzen Sie  
den Bestellschein am Ende des Kataloges.

## BEZAHLUNG

- einfach und sicher mit Kreditkarte  
(PayPal, Visa, Mastercard, Amazon Pay)
- Bestandskunden per Rechnung
- Vorkasse



## LIEFERZEIT UND VERSANDKOSTEN DEUTSCHLAND

Die Lieferzeit von Paket- und Speditionssendungen innerhalb Deutschlands beträgt 3-5 Werktagen. Paketsendungen innerhalb Deutschlands versenden wir mit DHL oder DPD. Die Versandkosten für Transport, Verpackung und Versicherung von Paketen betragen 5,- € pro Bestellung innerhalb Deutschlands und 9,50 € nach Österreich. **Paketsendungen ab 450,- € Warenwert sind innerhalb Deutschlands versandkostenfrei.** Speditions-/Sperrgutsendungen werden entsprechend unserer Versandkostenabelle berechnet. Diese finden Sie unter [www.decowoerner.com](http://www.decowoerner.com). Direktfahrten werden nach Aufwand berechnet.

## LIEFERZEIT UND VERSANDKOSTEN AUSLAND

Die Lieferzeit von Paketsendungen ins Ausland beträgt 3-7 Werktagen. Die Versandkosten von Sperrgut und Speditionsartikeln finden Sie in der Versandkostenabelle online unter [www.decowoerner.com](http://www.decowoerner.com). Direktfahrten werden nach Aufwand berechnet.

## EXPRESS-ZUSTELLUNG DEUTSCHLAND

Für Lagerware und bei Bestelleingang von expressfähigen Paketartikeln bis 12 Uhr mittags, bieten wir die Express-Lieferung am nächsten Werktag an. Dieser Service kostet Sie einen Aufschlag von 17,50 € zzgl. Versandkosten.

## RÜCKSENDUNGEN

### bei Reklamationen und Rücksendungen

Service-Nr. +49 (0) 7131 4064-333  
Fax +49 (0) 7131 4064-760

Um eine schnelle und reibungslose Rücksendung sicherzustellen, bitten wir Sie um die Beachtung folgender Hinweise:

- Bei Paket-Rücksendungen in Deutschland benutzen Sie bitte den beigelegten Paket-aufkleber.
- Die Pauschale für Speditions-/Sperrgut-Rücksendungen in Deutschland beträgt 33,- €.
- Rücksendungen aus dem Ausland werden nach Aufwand berechnet.
- Bitte beachten Sie, dass unfreie Rücksendungen nicht angenommen werden.
- Die Rücksendung beschädigter Ware ist für Sie selbstverständlich kostenlos.
- Bei Abholung von Speditionsware stellen Sie bitte die Ware möglichst im Originalkarton verpackt zur Abholung bereit.

## IMPRESSUM

Heinrich Woerner GmbH, Liebigstr. 37, 74211 Leingarten

Den Datenschutzbeauftragten erreichen Sie unter der E-Mail-Adresse:  
datenschutz@decowoerner.com

1	<b>AKTIONSANGEBOTE</b> 3
2	<b>WEIHNACHTEN</b> 4-79
3	<b>WEIHNACHTSBÄUME</b> 80-107
4	<b>LICHT</b> 108-151
5	<b>WINTER</b> 152-171
6	<b>MOTIVDRUCKE</b> 172-185
7	<b>LEBENSMITTELATRAPPEN</b> 186-205
8	<b>KUNSTPFLANZEN</b> 206-239
9	<b>SCHAUFENSTERFIGUREN</b> 240-252
10	<b>LADENAUSSTATTUNG</b> 253-279
11	<b>WARENPRÄSENTER</b> 280-295
12	<b>SALE AKTIONEN</b> 296-301
13	<b>PREISAUSSZEICHNUNG</b> 302-309
14	<b>AUFBAUHILFEN</b> 310-315
15	<b>STOFFE, FOLIEN</b> 316-329
16	<b>GESCHENKVERPACKUNG</b> 330-354

Heinrich Woerner GmbH  
Liebigstraße 37,  
74211 Leingarten



Deutschland

## XL-Banner aus Stoff



**XL-Banner, 150 x 200 cm (B x L)**, einseitig bedrucktes und UV-beständiges Textilgewebe (130 g/m<sup>2</sup>) in schwer entflammbarer Qualität - Brandschutzklasse DIN 13501-1, mit Hohlraum, für den Innen- und Außenbereich, Preis per Stück

**A ,Verschneiter Tannenwald‘**  
507.091 **39,95**

**B ,Weihnachtsbus Bulli‘**  
507.092 **39,95**



Diese und weitere Banner finden Sie ab Seite 172.

**C ,Weihnachtsmann mit Buch‘**  
507.093 **39,95**

**Aufhängestangen**  
aus Holz mit Kordel  
507.096 **2 cm Ø, 154 cm lang 12,95**  
aus Alu  
507.097 **1,2 cm Ø, 150 cm lang 19,95**



### Rufnummern:

Zentrale +49 (0)7131/4064-0  
Bestellhotline +49 (0)7131/4064-333  
Produktberatung +49 (0)7131/4064-335  
Hotline Mo – Fr 8.00 – 17.00 Uhr  
Telefax +49 (0)7131/4064-760

**E-Mail: [info@decowoerner.com](mailto:info@decowoerner.com)**  
**Webshop: [www.decowoerner.com](http://www.decowoerner.com)**

Preise gültig bis  
11.12.2022